

**ТСН-2001**

Приложение  
к приказу Комитета города Москвы по  
ценовой политике в строительстве и  
государственной экспертизе проектов  
от «15» января 2021 года  
№МКЭ-ОД/21-1

**Территориальные сметные нормативы для  
Москвы**

**Дополнение  
59**

**Территориальные сметные  
нормативы**

**Сборник дополнений**

**ПРАВИТЕЛЬСТВО МОСКВЫ**

**Комитет города Москвы по ценовой политике в строительстве и государственной  
экспертизе проектов**

**Сборник дополнений и изменений №59**

Территориальные сметные нормативы  
ТСН-2001

Москва 2021

## Содержание

<b>Дополнения.....</b>	<b>7</b>
<b>Глава 1. Средние сметные цены на материалы, изделия и конструкции .....</b>	<b>7</b>
<b>Раздел 1. Материалы строительные, дорожные и для реставрационно-восстановительных работ.....</b>	<b>7</b>
1.9. Метизы и крепежные изделия.....	7
1.10. Нерудные материалы .....	7
1.12. Теплоизоляционные материалы .....	7
1.13. Материальные ресурсы, не вошедшие в вышеперечисленные группы 1.1-1.12.....	174
<b>Раздел 5. Железобетонные и бетонные изделия.....</b>	<b>174</b>
3. Изделия для инженерных сооружений и транспортного строительства.....	174
<b>Раздел 7. Металлические изделия.....</b>	<b>174</b>
5. Метизы и крепежные изделия .....	174
<b>Раздел 12. Трубные заготовки, трубы, соединительные части и крепления к ним.....</b>	<b>175</b>
6. Трубы стальные .....	175
<b>Раздел 21. Монтажные и электроустановочные материалы и изделия, электроконструкции .....</b>	<b>175</b>
5. Материалы электроустановочные.....	175
<b>Глава 2. Сметные цены эксплуатации строительных машин .....</b>	<b>176</b>
<b>Раздел 1. Строительные машины, механизмы и инструменты .....</b>	<b>176</b>
6. Машины для приготовления, транспортировки и укладки бетона и раствора.....	176
7. Машины и оборудование для свайных работ.....	176
<b>Глава 3. Строительные работы.....</b>	<b>177</b>
<b>Сборник 5. Свайные работы, закрепление грунтов.....</b>	<b>177</b>
<b>Отдел 1. Свайные работы .....</b>	<b>177</b>
<b>Раздел 1. Свайные работы, выполняемые с земли .....</b>	<b>177</b>
Таблица 5-138. Погружение железобетонных свай вдавливанием статической нагрузкой 360 т, грунты 1-2 группы.....	177
<b>Сборник 15. Отделочные работы .....</b>	<b>178</b>
<b>Отдел 1. Облицовочные работы.....</b>	<b>178</b>
<b>Раздел 11. Устройство подвесных потолков .....</b>	<b>178</b>
Таблица 15-188. Устройство подвесных металлических потолков кассетного типа на скрытой подсистеме усиленного типа .....	178
<b>Раздел 13. Монтаж навесных вентилируемых фасадов .....</b>	<b>179</b>
Таблица 15-189. Устройство навесных вентилируемых фасадов по навесной системе из алюминиевых сплавов без утеплителя с креплением в межэтажное перекрытие, с лесов.....	179
<b>Сборник 26. Теплоизоляционные работы .....</b>	<b>183</b>
<b>Раздел 1. Изоляция горячих поверхностей .....</b>	<b>183</b>
Таблица 26-66. Изоляция трубопроводов матами системы энергосберегающей теплоизоляционной на основе минеральной ваты.....	183
<b>Раздел 2. Изоляция поверхностей строительных конструкций теплоизоляционными изделиями .....</b>	<b>185</b>
Таблица 26-65. Устройство комбинированного теплоогнезащитного покрытия металлических конструкций на основе базальтового материала и клеевого состава .....	185
<b>Сборник 29. Тоннели и метрополитены .....</b>	<b>186</b>
<b>Отдел 2. Открытый способ работ.....</b>	<b>186</b>
<b>Раздел 3. Монолитные бетонные и железобетонные конструкции.....</b>	<b>186</b>
Таблица 29-1970. Устройство монолитных боковых железобетонных стен толщиной от 400 мм до 800 мм с применением односторонней инвентарной комбинированной опалубки в котлованах с креплением. Бетонирование. ....	186
Таблица 29-1973. Устройство монолитных железобетонных плоских перекрытий в комбинированной опалубке на высоте от опорной площадки конструкций более 5 м. Бетонирование .....	187
<b>Раздел 6. Прочие работы .....</b>	<b>188</b>
Таблица 29-1972. Внутрипостроечный транспорт материалов для проходки тоннелей, сооружаемых при помощи тоннелепроходческих механизированных комплексов (ТПМК) .....	188
<b>Отдел 3. Устройство пути .....</b>	<b>190</b>
<b>Раздел 1. Устройство пути в тоннеле .....</b>	<b>190</b>

Таблица 29-1971. Монтаж рельсошпальной решетки из сварных рельсовых плетей Р-65 на железобетонных полушпалах с виброзащитным скреплением в подземных условиях мелкого заложения.....	190
Таблица 29-1974. Укладка путевого бетона при устройстве верхнего строения пути на железобетонных полушпалах с виброзащитным скреплением в двухпутном тоннеле диаметром от 10 до 11 м мелкого заложения в подземных условиях.....	191
<b>Отдел 5. Общестроительные работы на объектах метрополитена .....</b>	<b>192</b>
<b>Раздел 1. Общестроительные работы .....</b>	<b>192</b>
Таблица 29-1975. Прокладка трубопроводов из композитных труб .....	192
<b>Сборник 32. Трамвайные пути .....</b>	<b>193</b>
Таблица 32-35. Укладка трамвайного пути отдельными элементами трамвайными рельсами РТ62 с применением железобетонных трамвайных шпал широкой колеи с упругим скреплением рельсов при числе шпал на 1 км 1680 шт.....	193
<b>Сборник 47. Озеленение, благоустройство, малые формы .....</b>	<b>194</b>
<b>Раздел 22. Устройство садовых дорожек и площадок.....</b>	<b>194</b>
Таблица 47-86. Устройство основания наливного полиуретанового покрытия спортивных и детских площадок, беговых дорожек вручную .....	194
<b>Глава 4. Монтаж оборудования .....</b>	<b>195</b>
<b>Сборник 8. Электротехнические установки .....</b>	<b>195</b>
<b>Отдел 2. Канализация электроэнергетики и электрические сети .....</b>	<b>195</b>
<b>Раздел 5. Наружное освещение.....</b>	<b>195</b>
Таблица 8-149. Светильники, устанавливаемые вне зданий.....	195
<b>Глава 6. Ремонтно-строительные работы .....</b>	<b>196</b>
<b>Сборник 66. Наружные инженерные сети.....</b>	<b>196</b>
<b>Отдел 1. Водопровод .....</b>	<b>196</b>
<b>Раздел 2. Ремонт.....</b>	<b>196</b>
Таблица 66-222. Гидравлические испытания, проводимые на участке трубопровода, санированного гибким рукавом .....	196
<b>Сборник 69. Прочие ремонтно-строительные работы.....</b>	<b>197</b>
<b>Раздел 7. Разные ремонтно-строительные работы .....</b>	<b>197</b>
Таблица 69-66. Разбивка бетонных и железобетонных конструкций гидромолотом на базе экскаватора с погрузкой в автомобили-самосвалы .....	197
<b>Глава 19. Сметные нормативы и цены на выполнение комплексов работ.....</b>	<b>198</b>
<b>Сборник 2. Здания .....</b>	<b>198</b>
<b>Отдел 1. Земляные работы.....</b>	<b>198</b>
<b>Раздел 1. Крепление стен котлована .....</b>	<b>198</b>
Таблица 19.2-1. Устройство свайного ограждения котлована из неизвлекаемых стальных труб в котлованах без распорных систем при глубине котлована 2 м .....	198
Таблица 19.2-2. Устройство свайного ограждения котлована из неизвлекаемых стальных труб в котлованах без распорных систем при глубине котлована 3 м .....	198
Таблица 19.2-3. Устройство свайного ограждения котлована из неизвлекаемых стальных труб в котлованах без распорных систем при глубине котлована 4 м .....	199
Таблица 19.2-4. Устройство свайного ограждения котлована из неизвлекаемых стальных труб в котлованах без распорных систем при глубине котлована 5 м .....	200
Таблица 19.2-5. Устройство свайного ограждения котлована из извлекаемых стальных труб в котлованах без распорных систем при глубине котлована 2 м .....	200
Таблица 19.2-6. Устройство свайного ограждения котлована из извлекаемых стальных труб в котлованах без распорных систем при глубине котлована 3 м .....	201
Таблица 19.2-7. Устройство свайного ограждения котлована из извлекаемых стальных труб в котлованах без распорных систем при глубине котлована 4 м .....	202
Таблица 19.2-8. Устройство свайного ограждения котлована из извлекаемых стальных труб в котлованах без распорных систем при глубине котлована 5 м .....	202
Таблица 19.2-9. Устройство свайного ограждения котлована из неизвлекаемых стальных труб в котлованах с распорными системами при глубине котлована 4 м .....	203
Таблица 19.2-10. Устройство свайного ограждения котлована из неизвлекаемых стальных труб в котлованах с распорными системами при глубине котлована 5 м .....	203
Таблица 19.2-11. Устройство свайного ограждения котлована из неизвлекаемых стальных труб в котлованах с распорными системами при глубине котлована 6 м .....	204
Таблица 19.2-12. Устройство свайного ограждения котлована из неизвлекаемых стальных труб в котлованах с распорными системами при глубине котлована 7 м .....	204

Таблица 19.2-13. Устройство свайного ограждения котлована из извлекаемых стальных труб в котлованах с распорными системами при глубине котлована 4 м .....	205
Таблица 19.2-14. Устройство свайного ограждения котлована из извлекаемых стальных труб в котлованах с распорными системами при глубине котлована 5 м .....	205
Таблица 19.2-15. Устройство свайного ограждения котлована из извлекаемых стальных труб в котлованах с распорными системами при глубине котлована 6 м .....	206
Таблица 19.2-16. Устройство свайного ограждения котлована из извлекаемых стальных труб в котлованах с распорными системами при глубине котлована 7 м .....	206
<b>Отдел 2. Основания и фундаменты.....</b>	<b>208</b>
<b>Раздел 1. Жилые дома .....</b>	<b>208</b>
Таблица 19.2-17. Устройство монолитных железобетонных фундаментных плит толщиной до 800 мм для жилых домов многосекционных .....	208
<b>Отдел 3. Каркас, лестницы, площадки.....</b>	<b>209</b>
<b>Раздел 1. Колонны и пилоны монолитные железобетонные.....</b>	<b>209</b>
Таблица 19.2-18. Устройство монолитных железобетонных колонн и пилонов подземной части жилых домов .....	209
Таблица 19.2-19. Устройство монолитных железобетонных колонн и пилонов надземной части жилых домов, 1-ый этаж .....	209
<b>Отдел 4. Стены наружные .....</b>	<b>210</b>
<b>Раздел 1. Стены монолитные железобетонные .....</b>	<b>210</b>
Таблица 19.2-20. Устройство монолитных железобетонных стен подземной части жилых домов .....	210
Таблица 19.2-21. Устройство монолитных железобетонных стен надземной части жилых домов, 1-ый этаж.....	210
Таблица 19.2-22. Устройство монолитных железобетонных стен надземной части жилых домов, со 2-го этажа и выше .....	210
<b>Раздел 2. Гидроизоляция стен .....</b>	<b>211</b>
Таблица 19.2-23. Устройство вертикальной гидроизоляции стен подземной части здания .....	211
<b>Отдел 11. Полы .....</b>	<b>212</b>
Таблица 19.2-24. Полы с покрытием из бетонной плитки по железобетонной плите .....	212
Таблица 19.2-25. Полы с виниловым покрытием по железобетонной плите .....	212
Таблица 19.2-26. Полы бетонные по железобетонной плите .....	212
Таблица 19.2-27. Полы с покрытием из двухкомпонентной полиуретановой эмали, с наполнителем высокой твердости по железобетонной плите .....	213
Таблица 19.2-28. Ламинированное напольное покрытие по железобетонной плите.....	213
Таблица 19.2-29. Грязезащитное покрытие по железобетонной плите.....	214
Таблица 19.2-32. Полы цементные по железобетонной плите .....	214
Таблица 19.2-33. Полы с покрытием из полимерной мастики по железобетонной плите .....	215
Таблица 19.2-34. Полы с покрытием из полимерной краски по железобетонной плите.....	215
<b>Сборник 3. Инженерные сети и системы зданий .....</b>	<b>216</b>
<b>Отдел 5. Устройство охранно-защитной дератизационной системы жилого многоквартирного дома .....</b>	<b>216</b>
Таблица 19.3-30. Устройство охранно-защитной дератизационной системы жилого многоквартирного дома .....	216
Таблица 19.3-31. Автоматическая пожарная сигнализация жилого дома .....	216
<b>Нормативная таблица.....</b>	<b>218</b>
<b>Изменения .....</b>	<b>221</b>
<b>Глава 1. Средние сметные цены на материалы, изделия и конструкции .....</b>	<b>221</b>
<b>Глава 2. Сметные цены эксплуатации строительных машин .....</b>	<b>229</b>
<b>Глава 3. Строительные работы.....</b>	<b>232</b>
<b>Глава 6. Ремонтно-строительные работы.....</b>	<b>289</b>
<b>Глава 7. Реставрационно-восстановительные работы по памятникам истории и культуры .....</b>	<b>300</b>
<b>Глава 10. Сметные нормы затрат на временные здания и сооружения .....</b>	<b>311</b>
<b>Глава 14. Техническое обслуживание и ремонт оборудования городского хозяйства.....</b>	<b>312</b>
<b>Удаления .....</b>	<b>315</b>
<b>Глава 1. Средние сметные цены на материалы, изделия и конструкции .....</b>	<b>315</b>
<b>Раздел 1. Материалы строительные, дорожные и для реставрационно-восстановительных работ.....</b>	<b>315</b>
1.2. Вяжущие материалы на минеральной основе.....	315
<b>Раздел 4. Материалы садово-паркового и зеленого строительства .....</b>	<b>315</b>

5. Химические средства защиты .....	315
<b>Раздел 13. Арматура (для трубопроводов и водоразборная) .....</b>	<b>315</b>
1. Вентили общего назначения.....	315
3. Клапаны общего назначения .....	315
<b>Глава 2. Сметные цены эксплуатации строительных машин .....</b>	<b>317</b>
<b>Раздел 1. Строительные машины, механизмы и инструменты .....</b>	<b>317</b>
<b>Глава 3. Строительные работы .....</b>	<b>318</b>
<b>Сборник 29. Тоннели и метрополитены.....</b>	<b>318</b>
<b>Отдел 5. Общестроительные работы на объектах метрополитена .....</b>	<b>318</b>
<b>Раздел 1. Общестроительные работы .....</b>	<b>318</b>
Таблица 29-1936. Прокладка трубопроводов из композитных труб с установкой насадок из нержавеющей стали .....	318
Таблица 29-1946. Прокладка трубопроводов из композитных труб с установкой накладок из нержавеющей стали .....	318
<b>Глава 6. Ремонтно-строительные работы .....</b>	<b>319</b>
<b>Сборник 69. Прочие ремонтно-строительные работы.....</b>	<b>319</b>
<b>Раздел 7. Разные ремонтно-строительные работы .....</b>	<b>319</b>
Таблица 69-64. Разборка монолитных железобетонных конструкций гидромолотом на базе экскаватора .....	319
<b>Глава 16. Укрупненные показатели .....</b>	<b>319</b>
<b>Сборник 2. Укрупненные показатели стоимости строительства конструктивных элементов жилых и общественных зданий.....</b>	<b>319</b>
<b>Дополнения и изменения к общим и техническим частям ТСН-2001 .....</b>	<b>320</b>

## Дополнения

### Глава 1. Средние сметные цены на материалы, изделия и конструкции

#### Раздел 1. Материалы строительные, дорожные и для реставрационно-восстановительных работ

##### 1.9. Метизы и крепежные изделия

Шифр ресурса	Код ОКП	Код ОКПД2	Наименование материалов, изделий и конструкций	Ед. изм.	Масса нетто, кг	Масса брутто, кг	Сметная цена, руб.
1.1-1-4476	1680003022	25.94.11.130.07.004	Гайки шестигранные из оцинкованной стали М12	т	1 000,00	1 120,00	30 353,65
1.1-1-4477	1680003023	25.94.11.130.07.005	Гайки шестигранные из оцинкованной стали М16	т	1 000,00	1 120,00	32 443,62
1.1-1-4478	1680003024	25.94.12.110.03.007	Шайбы из оцинкованной стали М12	т	1 000,00	1 120,00	25 448,75
1.1-1-4479	1680003025	25.94.12.110.03.008	Шайбы из оцинкованной стали М16	т	1 000,00	1 120,00	24 623,32
1.1-1-4480	1680003026	25.94.12.110.08.005	Шайбы пружинные (гровер) из оцинкованной стали М16	т	1 000,00	1 120,00	19 722,89
1.1-1-4481	1680003027	25.94.12.110.08.006	Шайбы пружинные (гровер) из оцинкованной стали М20	т	1 000,00	1 120,00	19 722,89

##### 1.10. Нерудные материалы

Шифр ресурса	Код ОКП	Код ОКПД2	Наименование материалов, изделий и конструкций	Ед. изм.	Масса нетто, кг	Масса брутто, кг	Сметная цена, руб.
1.1-1-4472	5711901001	08.99.29.290.01.001	Грунт гидрофобный	м3	1 552,00	1 552,00	235,39
1.1-1-4473	5717361001	08.12.22.119.04.001	Грунт глинистый	м3	1 405,00	1 405,00	22,57
1.1-1-4474	5711932001	08.12.11.130.05.001	Грунт песчаный, супесчаный	м3	1 616,00	1 616,00	52,65
1.1-1-4475	5711913001	08.12.12.140.05.001	Грунт щебенистый	м3	1 570,00	1 570,00	142,92
1.1-1-4486	5712120001	08.12.13.000.05.001	Песок шлаковый на основе активной смеси отсева сталеплавильного конвертерного шлакового щебня, для устройства подстилающего слоя, насыпная плотность от 1,42 до 1,55 т/м3, модуль крупности не более 5 мм, прочность на сжатие от 2,5 до 5 МПа, морозостойкость F150	т	1 000,00	1 000,00	231,25

##### 1.12. Теплоизоляционные материалы

Шифр ресурса	Код ОКП	Код ОКПД2	Наименование материалов, изделий и конструкций	Ед. изм.	Масса нетто, кг	Масса брутто, кг	Сметная цена, руб.
1.1-1-4487	5762971001	23.99.19.111.20.001	Система энергосберегающая теплоизоляционная минераловатная, ламельная, с односторонним кашированием из силиконизированной стеклоткани под соединения внахлест, теплопроводность при температуре 25°С не более 0,038 Вт/(м х К), толщина 40 мм, ширина 1200 мм, для труб наружным диаметром 219 мм	шт.	3,17	3,51	328,15
1.1-1-4488	5762971002	23.99.19.111.20.002	Система энергосберегающая теплоизоляционная минераловатная, ламельная, с односторонним кашированием из силиконизированной стеклоткани под соединения внахлест, теплопроводность при температуре 25°С не более 0,038 Вт/(м х К), толщина 40 мм, ширина 1200 мм, для труб наружным диаметром 245 мм	шт.	3,45	3,80	355,43
1.1-1-4489	5762971003	23.99.19.111.20.003	Система энергосберегающая теплоизоляционная минераловатная, ламельная, с односторонним кашированием из силиконизированной стеклоткани под соединения внахлест, теплопроводность при температуре 25°С не более 0,038 Вт/(м х К), толщина 40 мм, ширина 1200 мм, для труб наружным диаметром 273 мм	шт.	3,74	4,11	384,81
1.1-1-4490	5762971004	23.99.19.111.20.004	Система энергосберегающая теплоизоляционная минераловатная, ламельная, с односторонним кашированием из силиконизированной стеклоткани под соединения внахлест, теплопроводность при температуре 25°С не более 0,038 Вт/(м х К), толщина 40 мм, ширина 1200 мм, для труб наружным диаметром 305 мм	шт.	4,08	4,61	424,95

Шифр ресурса	Код ОКП	Код ОКПД2	Наименование материалов, изделий и конструкций	Ед. изм.	Масса нетто, кг	Масса брутто, кг	Сметная цена, руб.
1.1-1-4491	5762971005	23.99.19.111.20.005	Система энергосберегающая теплоизоляционная минераловатная, ламельная, с односторонним кашированием из силиконизированной стеклоткани под соединения внахлест, теплопроводность при температуре 25°C не более 0,038 Вт/(м х К), толщина 40 мм, ширина 1200 мм, для труб наружным диаметром 325 мм	шт.	4,29	4,83	445,94
1.1-1-4492	5762971006	23.99.19.111.20.006	Система энергосберегающая теплоизоляционная минераловатная, ламельная, с односторонним кашированием из силиконизированной стеклоткани под соединения внахлест, теплопроводность при температуре 25°C не более 0,038 Вт/(м х К), толщина 40 мм, ширина 1200 мм, для труб наружным диаметром 356 мм	шт.	4,61	5,17	478,46
1.1-1-4493	5762971007	23.99.19.111.20.007	Система энергосберегающая теплоизоляционная минераловатная, ламельная, с односторонним кашированием из силиконизированной стеклоткани под соединения внахлест, теплопроводность при температуре 25°C не более 0,038 Вт/(м х К), толщина 40 мм, ширина 1200 мм, для труб наружным диаметром 377 мм	шт.	4,83	5,41	500,50
1.1-1-4494	5762971008	23.99.19.111.20.008	Система энергосберегающая теплоизоляционная минераловатная, ламельная, с односторонним кашированием из силиконизированной стеклоткани под соединения внахлест, теплопроводность при температуре 25°C не более 0,038 Вт/(м х К), толщина 40 мм, ширина 1200 мм, для труб наружным диаметром 406 мм	шт.	5,14	5,73	534,67
1.1-1-4495	5762971009	23.99.19.111.20.009	Система энергосберегающая теплоизоляционная минераловатная, ламельная, с односторонним кашированием из силиконизированной стеклоткани под соединения внахлест, теплопроводность при температуре 25°C не более 0,038 Вт/(м х К), толщина 40 мм, ширина 1200 мм, для труб наружным диаметром 426 мм	шт.	5,35	5,96	555,66
1.1-1-4496	5762971010	23.99.19.111.20.010	Система энергосберегающая теплоизоляционная минераловатная, ламельная, с односторонним кашированием из силиконизированной стеклоткани под соединения внахлест, теплопроводность при температуре 25°C не более 0,038 Вт/(м х К), толщина 40 мм, ширина 1200 мм, для труб наружным диаметром 478 мм	шт.	5,89	6,54	610,22
1.1-1-4497	5762971011	23.99.19.111.20.011	Система энергосберегающая теплоизоляционная минераловатная, ламельная, с односторонним кашированием из силиконизированной стеклоткани под соединения внахлест, теплопроводность при температуре 25°C не более 0,038 Вт/(м х К), толщина 40 мм, ширина 1200 мм, для труб наружным диаметром 530 мм	шт.	6,44	7,12	664,78
1.1-1-4498	5762971012	23.99.19.111.20.012	Система энергосберегающая теплоизоляционная минераловатная, ламельная, с односторонним кашированием из силиконизированной стеклоткани под соединения внахлест, теплопроводность при температуре 25°C не более 0,038 Вт/(м х К), толщина 40 мм, ширина 1200 мм, для труб наружным диаметром 630 мм	шт.	7,49	8,23	769,70
1.1-1-4499	5762971013	23.99.19.111.20.013	Система энергосберегающая теплоизоляционная минераловатная, ламельная, с односторонним кашированием из силиконизированной стеклоткани под соединения внахлест, теплопроводность при температуре 25°C не более 0,038 Вт/(м х К), толщина 40 мм, ширина 1200 мм, для труб наружным диаметром 720 мм	шт.	8,44	9,50	877,26
1.1-1-4500	5762971014	23.99.19.111.20.014	Система энергосберегающая теплоизоляционная минераловатная, ламельная, с односторонним кашированием из силиконизированной стеклоткани под соединения внахлест, теплопроводность при температуре 25°C не более 0,038 Вт/(м х К), толщина 40 мм, ширина 1200 мм, для труб наружным диаметром 820 мм	шт.	9,49	10,62	982,19



Шифр ресурса	Код ОКП	Код ОКПД2	Наименование материалов, изделий и конструкций	Ед. изм.	Масса нетто, кг	Масса брутто, кг	Сметная цена, руб.
1.1-1-4501	5762971015	23.99.19.111.20.015	Система энергосберегающая теплоизоляционная минераловатная, ламельная, с односторонним кашированием из силиконизированной стеклоткани под соединения внахлест, теплопроводность при температуре 25°C не более 0,038 Вт/(м х К), толщина 40 мм, ширина 1200 мм, для труб наружным диаметром 920 мм	шт.	10,54	11,73	1 087,11
1.1-1-4502	5762971016	23.99.19.111.20.016	Система энергосберегающая теплоизоляционная минераловатная, ламельная, с односторонним кашированием из силиконизированной стеклоткани под соединения внахлест, теплопроводность при температуре 25°C не более 0,038 Вт/(м х К), толщина 40 мм, ширина 1200 мм, для труб наружным диаметром 1020 мм	шт.	11,59	12,85	1 192,03
1.1-1-4503	5762971017	23.99.19.111.20.017	Система энергосберегающая теплоизоляционная минераловатная, ламельная, с односторонним кашированием из силиконизированной стеклоткани под соединения внахлест, теплопроводность при температуре 25°C не более 0,038 Вт/(м х К), толщина 40 мм, ширина 1200 мм, для труб наружным диаметром 1220 мм	шт.	13,69	15,08	1 401,88
1.1-1-4504	5762971018	23.99.19.111.20.018	Система энергосберегающая теплоизоляционная минераловатная, ламельная, с односторонним кашированием из силиконизированной стеклоткани под соединения внахлест, теплопроводность при температуре 25°C не более 0,038 Вт/(м х К), толщина 50 мм, ширина 1200 мм, для труб наружным диаметром 219 мм	шт.	3,99	4,51	365,67
1.1-1-4505	5762971019	23.99.19.111.20.019	Система энергосберегающая теплоизоляционная минераловатная, ламельная, с односторонним кашированием из силиконизированной стеклоткани под соединения внахлест, теплопроводность при температуре 25°C не более 0,038 Вт/(м х К), толщина 50 мм, ширина 1200 мм, для труб наружным диаметром 245 мм	шт.	4,31	4,86	394,12
1.1-1-4506	5762971020	23.99.19.111.20.020	Система энергосберегающая теплоизоляционная минераловатная, ламельная, с односторонним кашированием из силиконизированной стеклоткани под соединения внахлест, теплопроводность при температуре 25°C не более 0,038 Вт/(м х К), толщина 50 мм, ширина 1200 мм, для труб наружным диаметром 273 мм	шт.	4,66	5,44	431,50
1.1-1-4507	5762971021	23.99.19.111.20.021	Система энергосберегающая теплоизоляционная минераловатная, ламельная, с односторонним кашированием из силиконизированной стеклоткани под соединения внахлест, теплопроводность при температуре 25°C не более 0,038 Вт/(м х К), толщина 50 мм, ширина 1200 мм, для труб наружным диаметром 305 мм	шт.	5,05	5,86	468,39
1.1-1-4508	5762971022	23.99.19.111.20.022	Система энергосберегающая теплоизоляционная минераловатная, ламельная, с односторонним кашированием из силиконизированной стеклоткани под соединения внахлест, теплопроводность при температуре 25°C не более 0,038 Вт/(м х К), толщина 50 мм, ширина 1200 мм, для труб наружным диаметром 325 мм	шт.	5,30	6,13	490,26
1.1-1-4509	5762971023	23.99.19.111.20.023	Система энергосберегающая теплоизоляционная минераловатная, ламельная, с односторонним кашированием из силиконизированной стеклоткани под соединения внахлест, теплопроводность при температуре 25°C не более 0,038 Вт/(м х К), толщина 50 мм, ширина 1200 мм, для труб наружным диаметром 356 мм	шт.	5,68	6,55	524,18
1.1-1-4510	5762971024	23.99.19.111.20.024	Система энергосберегающая теплоизоляционная минераловатная, ламельная, с односторонним кашированием из силиконизированной стеклоткани под соединения внахлест, теплопроводность при температуре 25°C не более 0,038 Вт/(м х К), толщина 50 мм, ширина 1200 мм, для труб наружным диаметром 377 мм	шт.	5,94	6,83	547,16

Шифр ресурса	Код ОКП	Код ОКПД2	Наименование материалов, изделий и конструкций	Ед. изм.	Масса нетто, кг	Масса брутто, кг	Сметная цена, руб.
1.1-1-4511	5762971025	23.99.19.111.20.025	Система энергосберегающая теплоизоляционная минераловатная, ламельная, с односторонним кашированием из силиконизированной стеклоткани под соединения внахлест, теплопроводность при температуре 25°C не более 0,038 Вт/(м х К), толщина 50 мм, ширина 1200 мм, для труб наружным диаметром 406 мм	шт.	6,30	7,22	582,63
1.1-1-4512	5762971026	23.99.19.111.20.026	Система энергосберегающая теплоизоляционная минераловатная, ламельная, с односторонним кашированием из силиконизированной стеклоткани под соединения внахлест, теплопроводность при температуре 25°C не более 0,038 Вт/(м х К), толщина 50 мм, ширина 1200 мм, для труб наружным диаметром 426 мм	шт.	6,55	7,48	604,51
1.1-1-4513	5762971027	23.99.19.111.20.027	Система энергосберегающая теплоизоляционная минераловатная, ламельная, с односторонним кашированием из силиконизированной стеклоткани под соединения внахлест, теплопроводность при температуре 25°C не более 0,038 Вт/(м х К), толщина 50 мм, ширина 1200 мм, для труб наружным диаметром 478 мм	шт.	7,20	8,18	661,40
1.1-1-4514	5762971028	23.99.19.111.20.028	Система энергосберегающая теплоизоляционная минераловатная, ламельная, с односторонним кашированием из силиконизированной стеклоткани под соединения внахлест, теплопроводность при температуре 25°C не более 0,038 Вт/(м х К), толщина 50 мм, ширина 1200 мм, для труб наружным диаметром 530 мм	шт.	7,84	8,87	718,29
1.1-1-4515	5762971029	23.99.19.111.20.029	Система энергосберегающая теплоизоляционная минераловатная, ламельная, с односторонним кашированием из силиконизированной стеклоткани под соединения внахлест, теплопроводность при температуре 25°C не более 0,038 Вт/(м х К), толщина 50 мм, ширина 1200 мм, для труб наружным диаметром 630 мм	шт.	9,08	10,21	827,69
1.1-1-4516	5762971030	23.99.19.111.20.030	Система энергосберегающая теплоизоляционная минераловатная, ламельная, с односторонним кашированием из силиконизированной стеклоткани под соединения внахлест, теплопроводность при температуре 25°C не более 0,038 Вт/(м х К), толщина 50 мм, ширина 1200 мм, для труб наружным диаметром 720 мм	шт.	10,20	11,82	943,41
1.1-1-4517	5762971031	23.99.19.111.20.031	Система энергосберегающая теплоизоляционная минераловатная, ламельная, с односторонним кашированием из силиконизированной стеклоткани под соединения внахлест, теплопроводность при температуре 25°C не более 0,038 Вт/(м х К), толщина 50 мм, ширина 1200 мм, для труб наружным диаметром 820 мм	шт.	11,44	13,15	1 052,80
1.1-1-4518	5762971032	23.99.19.111.20.032	Система энергосберегающая теплоизоляционная минераловатная, ламельная, с односторонним кашированием из силиконизированной стеклоткани под соединения внахлест, теплопроводность при температуре 25°C не более 0,038 Вт/(м х К), толщина 50 мм, ширина 1200 мм, для труб наружным диаметром 920 мм	шт.	12,68	14,49	1 162,22
1.1-1-4519	5762971033	23.99.19.111.20.033	Система энергосберегающая теплоизоляционная минераловатная, ламельная, с односторонним кашированием из силиконизированной стеклоткани под соединения внахлест, теплопроводность при температуре 25°C не более 0,038 Вт/(м х К), толщина 50 мм, ширина 1200 мм, для труб наружным диаметром 1020 мм	шт.	13,91	15,83	1 271,61
1.1-1-4520	5762971034	23.99.19.111.20.034	Система энергосберегающая теплоизоляционная минераловатная, ламельная, с односторонним кашированием из силиконизированной стеклоткани под соединения внахлест, теплопроводность при температуре 25°C не более 0,038 Вт/(м х К), толщина 50 мм, ширина 1200 мм, для труб наружным диаметром 1220 мм	шт.	16,39	18,50	1 490,42

Шифр ресурса	Код ОКП	Код ОКПД2	Наименование материалов, изделий и конструкций	Ед. изм.	Масса нетто, кг	Масса брутто, кг	Сметная цена, руб.
1.1-1-4521	5762971035	23.99.19.111.20.035	Система энергосберегающая теплоизоляционная минераловатная, ламельная, с односторонним кашированием из силиконизированной стеклоткани под соединения внахлест, теплопроводность при температуре 25°C не более 0,038 Вт/(м x К), толщина 60 мм, ширина 1200 мм, для труб наружным диаметром 273 мм	шт.	5,65	6,45	466,84
1.1-1-4522	5762971036	23.99.19.111.20.036	Система энергосберегающая теплоизоляционная минераловатная, ламельная, с односторонним кашированием из силиконизированной стеклоткани под соединения внахлест, теплопроводность при температуре 25°C не более 0,038 Вт/(м x К), толщина 60 мм, ширина 1200 мм, для труб наружным диаметром 305 мм	шт.	6,10	6,94	504,78
1.1-1-4523	5762971037	23.99.19.111.20.037	Система энергосберегающая теплоизоляционная минераловатная, ламельная, с односторонним кашированием из силиконизированной стеклоткани под соединения внахлест, теплопроводность при температуре 25°C не более 0,038 Вт/(м x К), толщина 60 мм, ширина 1200 мм, для труб наружным диаметром 325 мм	шт.	6,39	7,24	527,31
1.1-1-4524	5762971038	23.99.19.111.20.038	Система энергосберегающая теплоизоляционная минераловатная, ламельная, с односторонним кашированием из силиконизированной стеклоткани под соединения внахлест, теплопроводность при температуре 25°C не более 0,038 Вт/(м x К), толщина 60 мм, ширина 1200 мм, для труб наружным диаметром 356 мм	шт.	6,83	7,71	562,25
1.1-1-4525	5762971039	23.99.19.111.20.039	Система энергосберегающая теплоизоляционная минераловатная, ламельная, с односторонним кашированием из силиконизированной стеклоткани под соединения внахлест, теплопроводность при температуре 25°C не более 0,038 Вт/(м x К), толщина 60 мм, ширина 1200 мм, для труб наружным диаметром 377 мм	шт.	7,13	8,03	585,90
1.1-1-4526	5762971040	23.99.19.111.20.040	Система энергосберегающая теплоизоляционная минераловатная, ламельная, с односторонним кашированием из силиконизированной стеклоткани под соединения внахлест, теплопроводность при температуре 25°C не более 0,038 Вт/(м x К), толщина 60 мм, ширина 1200 мм, для труб наружным диаметром 406 мм	шт.	7,55	8,48	622,34
1.1-1-4527	5762971041	23.99.19.111.20.041	Система энергосберегающая теплоизоляционная минераловатная, ламельная, с односторонним кашированием из силиконизированной стеклоткани под соединения внахлест, теплопроводность при температуре 25°C не более 0,038 Вт/(м x К), толщина 60 мм, ширина 1200 мм, для труб наружным диаметром 426 мм	шт.	7,83	8,78	644,87
1.1-1-4528	5762971042	23.99.19.111.20.042	Система энергосберегающая теплоизоляционная минераловатная, ламельная, с односторонним кашированием из силиконизированной стеклоткани под соединения внахлест, теплопроводность при температуре 25°C не более 0,038 Вт/(м x К), толщина 60 мм, ширина 1200 мм, для труб наружным диаметром 478 мм	шт.	8,57	9,58	703,47
1.1-1-4529	5762971043	23.99.19.111.20.043	Система энергосберегающая теплоизоляционная минераловатная, ламельная, с односторонним кашированием из силиконизированной стеклоткани под соединения внахлест, теплопроводность при температуре 25°C не более 0,038 Вт/(м x К), толщина 60 мм, ширина 1200 мм, для труб наружным диаметром 530 мм	шт.	9,32	10,37	762,06
1.1-1-4530	5762971044	23.99.19.111.20.044	Система энергосберегающая теплоизоляционная минераловатная, ламельная, с односторонним кашированием из силиконизированной стеклоткани под соединения внахлест, теплопроводность при температуре 25°C не более 0,038 Вт/(м x К), толщина 60 мм, ширина 1200 мм, для труб наружным диаметром 630 мм	шт.	10,75	12,30	888,82

Шифр ресурса	Код ОКП	Код ОКПД2	Наименование материалов, изделий и конструкций	Ед. изм.	Масса нетто, кг	Масса брутто, кг	Сметная цена, руб.
1.1-1-4531	5762971045	23.99.19.111.20.045	Система энергосберегающая теплоизоляционная минераловатная, ламельная, с односторонним кашированием из силиконизированной стеклоткани под соединения внахлест, теплопроводность при температуре 25°C не более 0,038 Вт/(м х К), толщина 60 мм, ширина 1200 мм, для труб наружным диаметром 720 мм	шт.	12,03	13,67	993,98
1.1-1-4532	5762971046	23.99.19.111.20.046	Система энергосберегающая теплоизоляционная минераловатная, ламельная, с односторонним кашированием из силиконизированной стеклоткани под соединения внахлест, теплопроводность при температуре 25°C не более 0,038 Вт/(м х К), толщина 60 мм, ширина 1200 мм, для труб наружным диаметром 820 мм	шт.	13,46	15,20	1 106,66
1.1-1-4533	5762971047	23.99.19.111.20.047	Система энергосберегающая теплоизоляционная минераловатная, ламельная, с односторонним кашированием из силиконизированной стеклоткани под соединения внахлест, теплопроводность при температуре 25°C не более 0,038 Вт/(м х К), толщина 60 мм, ширина 1200 мм, для труб наружным диаметром 920 мм	шт.	14,89	16,72	1 219,34
1.1-1-4534	5762971048	23.99.19.111.20.048	Система энергосберегающая теплоизоляционная минераловатная, ламельная, с односторонним кашированием из силиконизированной стеклоткани под соединения внахлест, теплопроводность при температуре 25°C не более 0,038 Вт/(м х К), толщина 60 мм, ширина 1200 мм, для труб наружным диаметром 1020 мм	шт.	16,32	18,25	1 332,04
1.1-1-4535	5762971049	23.99.19.111.20.049	Система энергосберегающая теплоизоляционная минераловатная, ламельная, с односторонним кашированием из силиконизированной стеклоткани под соединения внахлест, теплопроводность при температуре 25°C не более 0,038 Вт/(м х К), толщина 60 мм, ширина 1200 мм, для труб наружным диаметром 1220 мм	шт.	19,17	21,30	1 557,39
1.1-1-4536	5762971050	23.99.19.111.20.050	Система энергосберегающая теплоизоляционная минераловатная, ламельная, с односторонним кашированием из силиконизированной стеклоткани под соединения внахлест, теплопроводность при температуре 25°C не более 0,038 Вт/(м х К), толщина 70 мм, ширина 1200 мм, для труб наружным диаметром 273 мм	шт.	6,71	7,81	512,15
1.1-1-4537	5762971051	23.99.19.111.20.051	Система энергосберегающая теплоизоляционная минераловатная, ламельная, с односторонним кашированием из силиконизированной стеклоткани под соединения внахлест, теплопроводность при температуре 25°C не более 0,038 Вт/(м х К), толщина 70 мм, ширина 1200 мм, для труб наружным диаметром 305 мм	шт.	7,23	8,37	551,51
1.1-1-4538	5762971052	23.99.19.111.20.052	Система энергосберегающая теплоизоляционная минераловатная, ламельная, с односторонним кашированием из силиконизированной стеклоткани под соединения внахлест, теплопроводность при температуре 25°C не более 0,038 Вт/(м х К), толщина 70 мм, ширина 1200 мм, для труб наружным диаметром 325 мм	шт.	7,55	8,72	574,95
1.1-1-4539	5762971053	23.99.19.111.20.053	Система энергосберегающая теплоизоляционная минераловатная, ламельная, с односторонним кашированием из силиконизированной стеклоткани под соединения внахлест, теплопроводность при температуре 25°C не более 0,038 Вт/(м х К), толщина 70 мм, ширина 1200 мм, для труб наружным диаметром 356 мм	шт.	8,06	9,26	611,27
1.1-1-4540	5762971054	23.99.19.111.20.054	Система энергосберегающая теплоизоляционная минераловатная, ламельная, с односторонним кашированием из силиконизированной стеклоткани под соединения внахлест, теплопроводность при температуре 25°C не более 0,038 Вт/(м х К), толщина 70 мм, ширина 1200 мм, для труб наружным диаметром 377 мм	шт.	8,39	9,62	635,87

Шифр ресурса	Код ОКП	Код ОКПД2	Наименование материалов, изделий и конструкций	Ед. изм.	Масса нетто, кг	Масса брутто, кг	Сметная цена, руб.
1.1-1-4541	5762971055	23.99.19.111.20.055	Система энергосберегающая теплоизоляционная минераловатная, ламельная, с односторонним кашированием из силиконизированной стеклоткани под соединения внахлест, теплопроводность при температуре 25°C не более 0,038 Вт/(м x К), толщина 70 мм, ширина 1200 мм, для труб наружным диаметром 406 мм	шт.	8,86	10,13	673,59
1.1-1-4542	5762971056	23.99.19.111.20.056	Система энергосберегающая теплоизоляционная минераловатная, ламельная, с односторонним кашированием из силиконизированной стеклоткани под соединения внахлест, теплопроводность при температуре 25°C не более 0,038 Вт/(м x К), толщина 70 мм, ширина 1200 мм, для труб наружным диаметром 426 мм	шт.	9,19	10,48	697,03
1.1-1-4543	5762971057	23.99.19.111.20.057	Система энергосберегающая теплоизоляционная минераловатная, ламельная, с односторонним кашированием из силиконизированной стеклоткани под соединения внахлест, теплопроводность при температуре 25°C не более 0,038 Вт/(м x К), толщина 70 мм, ширина 1200 мм, для труб наружным диаметром 478 мм	шт.	10,03	11,39	757,96
1.1-1-4544	5762971058	23.99.19.111.20.058	Система энергосберегающая теплоизоляционная минераловатная, ламельная, с односторонним кашированием из силиконизированной стеклоткани под соединения внахлест, теплопроводность при температуре 25°C не более 0,038 Вт/(м x К), толщина 70 мм, ширина 1200 мм, для труб наружным диаметром 530 мм	шт.	10,87	12,30	818,87
1.1-1-4545	5762971059	23.99.19.111.20.059	Система энергосберегающая теплоизоляционная минераловатная, ламельная, с односторонним кашированием из силиконизированной стеклоткани под соединения внахлест, теплопроводность при температуре 25°C не более 0,038 Вт/(м x К), толщина 70 мм, ширина 1200 мм, для труб наружным диаметром 630 мм	шт.	12,49	14,58	954,18
1.1-1-4546	5762971060	23.99.19.111.20.060	Система энергосберегающая теплоизоляционная минераловатная, ламельная, с односторонним кашированием из силиконизированной стеклоткани под соединения внахлест, теплопроводность при температуре 25°C не более 0,038 Вт/(м x К), толщина 70 мм, ширина 1200 мм, для труб наружным диаметром 720 мм	шт.	13,94	16,15	1 063,38
1.1-1-4547	5762971061	23.99.19.111.20.061	Система энергосберегающая теплоизоляционная минераловатная, ламельная, с односторонним кашированием из силиконизированной стеклоткани под соединения внахлест, теплопроводность при температуре 25°C не более 0,038 Вт/(м x К), толщина 70 мм, ширина 1200 мм, для труб наружным диаметром 820 мм	шт.	15,56	17,90	1 180,56
1.1-1-4548	5762971062	23.99.19.111.20.062	Система энергосберегающая теплоизоляционная минераловатная, ламельная, с односторонним кашированием из силиконизированной стеклоткани под соединения внахлест, теплопроводность при температуре 25°C не более 0,038 Вт/(м x К), толщина 70 мм, ширина 1200 мм, для труб наружным диаметром 920 мм	шт.	17,18	19,65	1 297,71
1.1-1-4549	5762971063	23.99.19.111.20.063	Система энергосберегающая теплоизоляционная минераловатная, ламельная, с односторонним кашированием из силиконизированной стеклоткани под соединения внахлест, теплопроводность при температуре 25°C не более 0,038 Вт/(м x К), толщина 70 мм, ширина 1200 мм, для труб наружным диаметром 1020 мм	шт.	18,80	21,40	1 414,86
1.1-1-4550	5762971064	23.99.19.111.20.064	Система энергосберегающая теплоизоляционная минераловатная, ламельная, с односторонним кашированием из силиконизированной стеклоткани под соединения внахлест, теплопроводность при температуре 25°C не более 0,038 Вт/(м x К), толщина 70 мм, ширина 1200 мм, для труб наружным диаметром 1220 мм	шт.	22,03	24,89	1 649,19

Шифр ресурса	Код ОКП	Код ОКПД2	Наименование материалов, изделий и конструкций	Ед. изм.	Масса нетто, кг	Масса брутто, кг	Сметная цена, руб.
1.1-1-4551	5762971065	23.99.19.111.20.065	Система энергосберегающая теплоизоляционная минераловатная, ламельная, с односторонним кашированием из силиконизированной стеклоткани под соединения внахлест, теплопроводность при температуре 25°C не более 0,038 Вт/(м х К), толщина 80 мм, ширина 1200 мм, для труб наружным диаметром 273 мм	шт.	7,85	8,97	550,38
1.1-1-4552	5762971066	23.99.19.111.20.066	Система энергосберегающая теплоизоляционная минераловатная, ламельная, с односторонним кашированием из силиконизированной стеклоткани под соединения внахлест, теплопроводность при температуре 25°C не более 0,038 Вт/(м х К), толщина 80 мм, ширина 1200 мм, для труб наружным диаметром 305 мм	шт.	8,43	9,59	590,81
1.1-1-4553	5762971067	23.99.19.111.20.067	Система энергосберегающая теплоизоляционная минераловатная, ламельная, с односторонним кашированием из силиконизированной стеклоткани под соединения внахлест, теплопроводность при температуре 25°C не более 0,038 Вт/(м х К), толщина 80 мм, ширина 1200 мм, для труб наружным диаметром 325 мм	шт.	8,79	9,98	614,89
1.1-1-4554	5762971068	23.99.19.111.20.068	Система энергосберегающая теплоизоляционная минераловатная, ламельная, с односторонним кашированием из силиконизированной стеклоткани под соединения внахлест, теплопроводность при температуре 25°C не более 0,038 Вт/(м х К), толщина 80 мм, ширина 1200 мм, для труб наружным диаметром 356 мм	шт.	9,35	10,58	652,23
1.1-1-4555	5762971069	23.99.19.111.20.069	Система энергосберегающая теплоизоляционная минераловатная, ламельная, с односторонним кашированием из силиконизированной стеклоткани под соединения внахлест, теплопроводность при температуре 25°C не более 0,038 Вт/(м х К), толщина 80 мм, ширина 1200 мм, для труб наружным диаметром 377 мм	шт.	9,73	10,99	677,53
1.1-1-4556	5762971070	23.99.19.111.20.070	Система энергосберегающая теплоизоляционная минераловатная, ламельная, с односторонним кашированием из силиконизированной стеклоткани под соединения внахлест, теплопроводность при температуре 25°C не более 0,038 Вт/(м х К), толщина 80 мм, ширина 1200 мм, для труб наружным диаметром 406 мм	шт.	10,26	11,55	716,21
1.1-1-4557	5762971071	23.99.19.111.20.071	Система энергосберегающая теплоизоляционная минераловатная, ламельная, с односторонним кашированием из силиконизированной стеклоткани под соединения внахлест, теплопроводность при температуре 25°C не более 0,038 Вт/(м х К), толщина 80 мм, ширина 1200 мм, для труб наружным диаметром 426 мм	шт.	10,62	11,94	740,29
1.1-1-4558	5762971072	23.99.19.111.20.072	Система энергосберегающая теплоизоляционная минераловатная, ламельная, с односторонним кашированием из силиконизированной стеклоткани под соединения внахлест, теплопроводность при температуре 25°C не более 0,038 Вт/(м х К), толщина 80 мм, ширина 1200 мм, для труб наружным диаметром 478 мм	шт.	11,56	12,95	802,92
1.1-1-4559	5762971073	23.99.19.111.20.073	Система энергосберегающая теплоизоляционная минераловатная, ламельная, с односторонним кашированием из силиконизированной стеклоткани под соединения внахлест, теплопроводность при температуре 25°C не более 0,038 Вт/(м х К), толщина 80 мм, ширина 1200 мм, для труб наружным диаметром 530 мм	шт.	12,50	13,95	865,56
1.1-1-4560	5762971074	23.99.19.111.20.074	Система энергосберегающая теплоизоляционная минераловатная, ламельная, с односторонним кашированием из силиконизированной стеклоткани под соединения внахлест, теплопроводность при температуре 25°C не более 0,038 Вт/(м х К), толщина 80 мм, ширина 1200 мм, для труб наружным диаметром 630 мм	шт.	14,30	16,42	1 004,75

Шифр ресурса	Код ОКП	Код ОКПД2	Наименование материалов, изделий и конструкций	Ед. изм.	Масса нетто, кг	Масса брутто, кг	Сметная цена, руб.
1.1-1-4561	5762971075	23.99.19.111.20.075	Система энергосберегающая теплоизоляционная минераловатная, ламельная, с односторонним кашированием из силиконизированной стеклоткани под соединения внахлест, теплопроводность при температуре 25°C не более 0,038 Вт/(м х К), толщина 80 мм, ширина 1200 мм, для труб наружным диаметром 720 мм	шт.	15,93	18,17	1 116,90
1.1-1-4562	5762971076	23.99.19.111.20.076	Система энергосберегающая теплоизоляционная минераловатная, ламельная, с односторонним кашированием из силиконизированной стеклоткани под соединения внахлест, теплопроводность при температуре 25°C не более 0,038 Вт/(м х К), толщина 80 мм, ширина 1200 мм, для труб наружным диаметром 820 мм	шт.	17,74	20,10	1 237,33
1.1-1-4563	5762971077	23.99.19.111.20.077	Система энергосберегающая теплоизоляционная минераловатная, ламельная, с односторонним кашированием из силиконизированной стеклоткани под соединения внахлест, теплопроводность при температуре 25°C не более 0,038 Вт/(м х К), толщина 80 мм, ширина 1200 мм, для труб наружным диаметром 920 мм	шт.	19,54	22,04	1 357,80
1.1-1-4564	5762971078	23.99.19.111.20.078	Система энергосберегающая теплоизоляционная минераловатная, ламельная, с односторонним кашированием из силиконизированной стеклоткани под соединения внахлест, теплопроводность при температуре 25°C не более 0,038 Вт/(м х К), толщина 80 мм, ширина 1200 мм, для труб наружным диаметром 1020 мм	шт.	21,35	23,98	1 478,24
1.1-1-4565	5762971079	23.99.19.111.20.079	Система энергосберегающая теплоизоляционная минераловатная, ламельная, с односторонним кашированием из силиконизированной стеклоткани под соединения внахлест, теплопроводность при температуре 25°C не более 0,038 Вт/(м х К), толщина 80 мм, ширина 1200 мм, для труб наружным диаметром 1220 мм	шт.	24,96	27,85	1 719,13
1.1-1-4566	5762971080	23.99.19.111.20.080	Система энергосберегающая теплоизоляционная минераловатная, ламельная, с односторонним кашированием из силиконизированной стеклоткани под соединения внахлест, теплопроводность при температуре 25°C не более 0,038 Вт/(м х К), толщина 90 мм, ширина 1200 мм, для труб наружным диаметром 305 мм	шт.	9,71	11,49	651,03
1.1-1-4567	5762971081	23.99.19.111.20.081	Система энергосберегающая теплоизоляционная минераловатная, ламельная, с односторонним кашированием из силиконизированной стеклоткани под соединения внахлест, теплопроводность при температуре 25°C не более 0,038 Вт/(м х К), толщина 90 мм, ширина 1200 мм, для труб наружным диаметром 325 мм	шт.	10,11	11,93	676,25
1.1-1-4568	5762971082	23.99.19.111.20.082	Система энергосберегающая теплоизоляционная минераловатная, ламельная, с односторонним кашированием из силиконизированной стеклоткани под соединения внахлест, теплопроводность при температуре 25°C не более 0,038 Вт/(м х К), толщина 90 мм, ширина 1200 мм, для труб наружным диаметром 356 мм	шт.	10,73	12,61	715,36
1.1-1-4569	5762971083	23.99.19.111.20.083	Система энергосберегающая теплоизоляционная минераловатная, ламельная, с односторонним кашированием из силиконизированной стеклоткани под соединения внахлест, теплопроводность при температуре 25°C не более 0,038 Вт/(м х К), толщина 90 мм, ширина 1200 мм, для труб наружным диаметром 377 мм	шт.	11,15	13,07	741,83
1.1-1-4570	5762971084	23.99.19.111.20.084	Система энергосберегающая теплоизоляционная минераловатная, ламельная, с односторонним кашированием из силиконизированной стеклоткани под соединения внахлест, теплопроводность при температуре 25°C не более 0,038 Вт/(м х К), толщина 90 мм, ширина 1200 мм, для труб наружным диаметром 406 мм	шт.	11,73	13,71	782,16

Шифр ресурса	Код ОКП	Код ОКПД2	Наименование материалов, изделий и конструкций	Ед. изм.	Масса нетто, кг	Масса брутто, кг	Сметная цена, руб.
1.1-1-4571	5762971085	23.99.19.111.20.085	Система энергосберегающая теплоизоляционная минераловатная, ламельная, с односторонним кашированием из силиконизированной стеклоткани под соединения внахлест, теплопроводность при температуре 25°C не более 0,038 Вт/(м х К), толщина 90 мм, ширина 1200 мм, для труб наружным диаметром 426 мм	шт.	12,13	14,14	807,37
1.1-1-4572	5762971086	23.99.19.111.20.086	Система энергосберегающая теплоизоляционная минераловатная, ламельная, с односторонним кашированием из силиконизированной стеклоткани под соединения внахлест, теплопроводность при температуре 25°C не более 0,038 Вт/(м х К), толщина 90 мм, ширина 1200 мм, для труб наружным диаметром 478 мм	шт.	13,16	15,28	872,96
1.1-1-4573	5762971087	23.99.19.111.20.087	Система энергосберегающая теплоизоляционная минераловатная, ламельная, с односторонним кашированием из силиконизированной стеклоткани под соединения внахлест, теплопроводность при температуре 25°C не более 0,038 Вт/(м х К), толщина 90 мм, ширина 1200 мм, для труб наружным диаметром 530 мм	шт.	14,20	16,42	938,54
1.1-1-4574	5762971088	23.99.19.111.20.088	Система энергосберегающая теплоизоляционная минераловатная, ламельная, с односторонним кашированием из силиконизированной стеклоткани под соединения внахлест, теплопроводность при температуре 25°C не более 0,038 Вт/(м х К), толщина 90 мм, ширина 1200 мм, для труб наружным диаметром 630 мм	шт.	16,20	19,41	1 091,69
1.1-1-4575	5762971089	23.99.19.111.20.089	Система энергосберегающая теплоизоляционная минераловатная, ламельная, с односторонним кашированием из силиконизированной стеклоткани под соединения внахлест, теплопроводность при температуре 25°C не более 0,038 Вт/(м х К), толщина 90 мм, ширина 1200 мм, для труб наружным диаметром 720 мм	шт.	17,99	21,39	1 208,95
1.1-1-4576	5762971090	23.99.19.111.20.090	Система энергосберегающая теплоизоляционная минераловатная, ламельная, с односторонним кашированием из силиконизированной стеклоткани под соединения внахлест, теплопроводность при температуре 25°C не более 0,038 Вт/(м х К), толщина 90 мм, ширина 1200 мм, для труб наружным диаметром 820 мм	шт.	19,99	23,58	1 335,05
1.1-1-4577	5762971091	23.99.19.111.20.091	Система энергосберегающая теплоизоляционная минераловатная, ламельная, с односторонним кашированием из силиконизированной стеклоткани под соединения внахлест, теплопроводность при температуре 25°C не более 0,038 Вт/(м х К), толщина 90 мм, ширина 1200 мм, для труб наружным диаметром 920 мм	шт.	21,98	25,77	1 461,15
1.1-1-4578	5762971092	23.99.19.111.20.092	Система энергосберегающая теплоизоляционная минераловатная, ламельная, с односторонним кашированием из силиконизированной стеклоткани под соединения внахлест, теплопроводность при температуре 25°C не более 0,038 Вт/(м х К), толщина 90 мм, ширина 1200 мм, для труб наружным диаметром 1020 мм	шт.	23,98	27,96	1 587,29
1.1-1-4579	5762971093	23.99.19.111.20.093	Система энергосберегающая теплоизоляционная минераловатная, ламельная, с односторонним кашированием из силиконизированной стеклоткани под соединения внахлест, теплопроводность при температуре 25°C не более 0,038 Вт/(м х К), толщина 90 мм, ширина 1200 мм, для труб наружным диаметром 1220 мм	шт.	27,97	32,35	1 839,54
1.1-1-4580	5762971094	23.99.19.111.20.094	Система энергосберегающая теплоизоляционная минераловатная, ламельная, с односторонним кашированием из силиконизированной стеклоткани под соединения внахлест, теплопроводность при температуре 25°C не более 0,038 Вт/(м х К), толщина 100 мм, ширина 1200 мм, для труб наружным диаметром 325 мм	шт.	11,50	13,36	718,72



Шифр ресурса	Код ОКП	Код ОКПД2	Наименование материалов, изделий и конструкций	Ед. изм.	Масса нетто, кг	Масса брутто, кг	Сметная цена, руб.
1.1-1-4581	5762971095	23.99.19.111.20.095	Система энергосберегающая теплоизоляционная минераловатная, ламельная, с односторонним кашированием из силиконизированной стеклоткани под соединения внахлест, теплопроводность при температуре 25°С не более 0,038 Вт/(м х К), толщина 100 мм, ширина 1200 мм, для труб наружным диаметром 356 мм	шт.	12,18	14,10	758,83
1.1-1-4582	5762971096	23.99.19.111.20.096	Система энергосберегающая теплоизоляционная минераловатная, ламельная, с односторонним кашированием из силиконизированной стеклоткани под соединения внахлест, теплопроводность при температуре 25°С не более 0,038 Вт/(м х К), толщина 100 мм, ширина 1200 мм, для труб наружным диаметром 377 мм	шт.	12,64	14,60	786,01
1.1-1-4583	5762971097	23.99.19.111.20.097	Система энергосберегающая теплоизоляционная минераловатная, ламельная, с односторонним кашированием из силиконизированной стеклоткани под соединения внахлест, теплопроводность при температуре 25°С не более 0,038 Вт/(м х К), толщина 100 мм, ширина 1200 мм, для труб наружным диаметром 406 мм	шт.	13,27	15,29	827,27
1.1-1-4584	5762971098	23.99.19.111.20.098	Система энергосберегающая теплоизоляционная минераловатная, ламельная, с односторонним кашированием из силиконизированной стеклоткани под соединения внахлест, теплопроводность при температуре 25°С не более 0,038 Вт/(м х К), толщина 100 мм, ширина 1200 мм, для труб наружным диаметром 426 мм	шт.	13,71	15,77	853,16
1.1-1-4585	5762971099	23.99.19.111.20.099	Система энергосберегающая теплоизоляционная минераловатная, ламельная, с односторонним кашированием из силиконизированной стеклоткани под соединения внахлест, теплопроводность при температуре 25°С не более 0,038 Вт/(м х К), толщина 100 мм, ширина 1200 мм, для труб наружным диаметром 478 мм	шт.	14,84	17,00	920,45
1.1-1-4586	5762971100	23.99.19.111.20.100	Система энергосберегающая теплоизоляционная минераловатная, ламельная, с односторонним кашированием из силиконизированной стеклоткани под соединения внахлест, теплопроводность при температуре 25°С не более 0,038 Вт/(м х К), толщина 100 мм, ширина 1200 мм, для труб наружным диаметром 530 мм	шт.	15,98	18,24	987,74
1.1-1-4587	5762971101	23.99.19.111.20.101	Система энергосберегающая теплоизоляционная минераловатная, ламельная, с односторонним кашированием из силиконизированной стеклоткани под соединения внахлест, теплопроводность при температуре 25°С не более 0,038 Вт/(м х К), толщина 100 мм, ширина 1200 мм, для труб наружным диаметром 630 мм	шт.	18,16	21,42	1 144,13
1.1-1-4588	5762971102	23.99.19.111.20.102	Система энергосберегающая теплоизоляционная минераловатная, ламельная, с односторонним кашированием из силиконизированной стеклоткани под соединения внахлест, теплопроводность при температуре 25°С не более 0,038 Вт/(м х К), толщина 100 мм, ширина 1200 мм, для труб наружным диаметром 720 мм	шт.	20,13	23,56	1 264,34
1.1-1-4589	5762971103	23.99.19.111.20.103	Система энергосберегающая теплоизоляционная минераловатная, ламельная, с односторонним кашированием из силиконизированной стеклоткани под соединения внахлест, теплопроводность при температуре 25°С не более 0,038 Вт/(м х К), толщина 100 мм, ширина 1200 мм, для труб наружным диаметром 820 мм	шт.	22,31	25,94	1 393,77
1.1-1-4590	5762971104	23.99.19.111.20.104	Система энергосберегающая теплоизоляционная минераловатная, ламельная, с односторонним кашированием из силиконизированной стеклоткани под соединения внахлест, теплопроводность при температуре 25°С не более 0,038 Вт/(м х К), толщина 100 мм, ширина 1200 мм, для труб наружным диаметром 920 мм	шт.	24,50	28,32	1 523,15

Шифр ресурса	Код ОКП	Код ОКПД2	Наименование материалов, изделий и конструкций	Ед. изм.	Масса нетто, кг	Масса брутто, кг	Сметная цена, руб.
1.1-1-4591	5762971105	23.99.19.111.20.105	Система энергосберегающая теплоизоляционная минераловатная, ламельная, с односторонним кашированием из силиконизированной стеклоткани под соединения внахлест, теплопроводность при температуре 25°C не более 0,038 Вт/(м х К), толщина 100 мм, ширина 1200 мм, для труб наружным диаметром 1020 мм	шт.	26,68	30,71	1 652,54
1.1-1-4592	5762971106	23.99.19.111.20.106	Система энергосберегающая теплоизоляционная минераловатная, ламельная, с односторонним кашированием из силиконизированной стеклоткани под соединения внахлест, теплопроводность при температуре 25°C не более 0,038 Вт/(м х К), толщина 100 мм, ширина 1200 мм, для труб наружным диаметром 1220 мм	шт.	31,05	35,47	1 911,35
1.1-1-4593	5762971107	23.99.19.111.20.107	Система энергосберегающая теплоизоляционная минераловатная, ламельная, с односторонним кашированием из силиконизированной стеклоткани под соединения внахлест, теплопроводность при температуре 25°C не более 0,038 Вт/(м х К), толщина 110 мм, ширина 1200 мм, для труб наружным диаметром 377 мм	шт.	14,20	16,20	831,92
1.1-1-4594	5762971108	23.99.19.111.20.108	Система энергосберегающая теплоизоляционная минераловатная, ламельная, с односторонним кашированием из силиконизированной стеклоткани под соединения внахлест, теплопроводность при температуре 25°C не более 0,038 Вт/(м х К), толщина 110 мм, ширина 1200 мм, для труб наружным диаметром 406 мм	шт.	14,89	16,95	874,15
1.1-1-4595	5762971109	23.99.19.111.20.109	Система энергосберегающая теплоизоляционная минераловатная, ламельная, с односторонним кашированием из силиконизированной стеклоткани под соединения внахлест, теплопроводность при температуре 25°C не более 0,038 Вт/(м х К), толщина 110 мм, ширина 1200 мм, для труб наружным диаметром 426 мм	шт.	15,37	17,46	900,68
1.1-1-4596	5762971110	23.99.19.111.20.110	Система энергосберегающая теплоизоляционная минераловатная, ламельная, с односторонним кашированием из силиконизированной стеклоткани под соединения внахлест, теплопроводность при температуре 25°C не более 0,038 Вт/(м х К), толщина 110 мм, ширина 1200 мм, для труб наружным диаметром 478 мм	шт.	16,60	18,80	969,68
1.1-1-4597	5762971111	23.99.19.111.20.111	Система энергосберегающая теплоизоляционная минераловатная, ламельная, с односторонним кашированием из силиконизированной стеклоткани под соединения внахлест, теплопроводность при температуре 25°C не более 0,038 Вт/(м х К), толщина 110 мм, ширина 1200 мм, для труб наружным диаметром 530 мм	шт.	17,83	20,93	1 066,15
1.1-1-4598	5762971112	23.99.19.111.20.112	Система энергосберегающая теплоизоляционная минераловатная, ламельная, с односторонним кашированием из силиконизированной стеклоткани под соединения внахлест, теплопроводность при температуре 25°C не более 0,038 Вт/(м х К), толщина 110 мм, ширина 1200 мм, для труб наружным диаметром 630 мм	шт.	20,21	23,50	1 198,82
1.1-1-4599	5762971113	23.99.19.111.20.113	Система энергосберегающая теплоизоляционная минераловатная, ламельная, с односторонним кашированием из силиконизированной стеклоткани под соединения внахлест, теплопроводность при температуре 25°C не более 0,038 Вт/(м х К), толщина 110 мм, ширина 1200 мм, для труб наружным диаметром 720 мм	шт.	22,34	25,82	1 321,98
1.1-1-4600	5762971114	23.99.19.111.20.114	Система энергосберегающая теплоизоляционная минераловатная, ламельная, с односторонним кашированием из силиконизированной стеклоткани под соединения внахлест, теплопроводность при температуре 25°C не более 0,038 Вт/(м х К), толщина 110 мм, ширина 1200 мм, для труб наружным диаметром 820 мм	шт.	24,72	28,39	1 454,65

Шифр ресурса	Код ОКП	Код ОКПД2	Наименование материалов, изделий и конструкций	Ед. изм.	Масса нетто, кг	Масса брутто, кг	Сметная цена, руб.
1.1-1-4601	5762971115	23.99.19.111.20.115	Система энергосберегающая теплоизоляционная минераловатная, ламельная, с односторонним кашированием из силиконизированной стеклоткани под соединения внахлест, теплопроводность при температуре 25°С не более 0,038 Вт/(м х К), толщина 110 мм, ширина 1200 мм, для труб наружным диаметром 920 мм	шт.	27,09	30,96	1 587,36
1.1-1-4602	5762971116	23.99.19.111.20.116	Система энергосберегающая теплоизоляционная минераловатная, ламельная, с односторонним кашированием из силиконизированной стеклоткани под соединения внахлест, теплопроводность при температуре 25°С не более 0,038 Вт/(м х К), толщина 110 мм, ширина 1200 мм, для труб наружным диаметром 1020 мм	шт.	29,46	33,53	1 720,02
1.1-1-4603	5762971117	23.99.19.111.20.117	Система энергосберегающая теплоизоляционная минераловатная, ламельная, с односторонним кашированием из силиконизированной стеклоткани под соединения внахлест, теплопроводность при температуре 25°С не более 0,038 Вт/(м х К), толщина 110 мм, ширина 1200 мм, для труб наружным диаметром 1220 мм	шт.	34,21	38,66	1 985,40
1.1-1-4604	5762971118	23.99.19.111.20.118	Система энергосберегающая теплоизоляционная минераловатная, ламельная, с односторонним кашированием из силиконизированной стеклоткани под соединения внахлест, теплопроводность при температуре 25°С не более 0,038 Вт/(м х К), толщина 120 мм, ширина 1200 мм, для труб наружным диаметром 406 мм	шт.	16,59	18,68	922,56
1.1-1-4605	5762971119	23.99.19.111.20.119	Система энергосберегающая теплоизоляционная минераловатная, ламельная, с односторонним кашированием из силиконизированной стеклоткани под соединения внахлест, теплопроводность при температуре 25°С не более 0,038 Вт/(м х К), толщина 120 мм, ширина 1200 мм, для труб наружным диаметром 426 мм	шт.	17,10	19,23	949,75
1.1-1-4606	5762971120	23.99.19.111.20.120	Система энергосберегающая теплоизоляционная минераловатная, ламельная, с односторонним кашированием из силиконизированной стеклоткани под соединения внахлест, теплопроводность при температуре 25°С не более 0,038 Вт/(м х К), толщина 120 мм, ширина 1200 мм, для труб наружным диаметром 478 мм	шт.	18,43	20,67	1 020,45
1.1-1-4607	5762971121	23.99.19.111.20.121	Система энергосберегающая теплоизоляционная минераловатная, ламельная, с односторонним кашированием из силиконизированной стеклоткани под соединения внахлест, теплопроводность при температуре 25°С не более 0,038 Вт/(м х К), толщина 120 мм, ширина 1200 мм, для труб наружным диаметром 530 мм	шт.	19,76	22,90	1 119,28
1.1-1-4608	5762971122	23.99.19.111.20.122	Система энергосберегающая теплоизоляционная минераловатная, ламельная, с односторонним кашированием из силиконизированной стеклоткани под соединения внахлест, теплопроводность при температуре 25°С не более 0,038 Вт/(м х К), толщина 120 мм, ширина 1200 мм, для труб наружным диаметром 630 мм	шт.	22,33	25,66	1 255,27
1.1-1-4609	5762971123	23.99.19.111.20.123	Система энергосберегающая теплоизоляционная минераловатная, ламельная, с односторонним кашированием из силиконизированной стеклоткани под соединения внахлест, теплопроводность при температуре 25°С не более 0,038 Вт/(м х К), толщина 120 мм, ширина 1200 мм, для труб наружным диаметром 720 мм	шт.	24,63	28,15	1 381,39
1.1-1-4610	5762971124	23.99.19.111.20.124	Система энергосберегающая теплоизоляционная минераловатная, ламельная, с односторонним кашированием из силиконизированной стеклоткани под соединения внахлест, теплопроводность при температуре 25°С не более 0,038 Вт/(м х К), толщина 120 мм, ширина 1200 мм, для труб наружным диаметром 820 мм	шт.	27,20	30,90	1 517,34

Шифр ресурса	Код ОКП	Код ОКПД2	Наименование материалов, изделий и конструкций	Ед. изм.	Масса нетто, кг	Масса брутто, кг	Сметная цена, руб.
1.1-1-4611	5762971125	23.99.19.111.20.125	Система энергосберегающая теплоизоляционная минераловатная, ламельная, с односторонним кашированием из силиконизированной стеклоткани под соединения внахлест, теплопроводность при температуре 25°C не более 0,038 Вт/(м х К), толщина 120 мм, ширина 1200 мм, для труб наружным диаметром 920 мм	шт.	29,76	33,66	1 653,29
1.1-1-4612	5762971126	23.99.19.111.20.126	Система энергосберегающая теплоизоляционная минераловатная, ламельная, с односторонним кашированием из силиконизированной стеклоткани под соединения внахлест, теплопроводность при температуре 25°C не более 0,038 Вт/(м х К), толщина 120 мм, ширина 1200 мм, для труб наружным диаметром 1020 мм	шт.	32,32	36,42	1 789,28
1.1-1-4613	5762971127	23.99.19.111.20.127	Система энергосберегающая теплоизоляционная минераловатная, ламельная, с односторонним кашированием из силиконизированной стеклоткани под соединения внахлест, теплопроводность при температуре 25°C не более 0,038 Вт/(м х К), толщина 120 мм, ширина 1200 мм, для труб наружным диаметром 1220 мм	шт.	37,45	41,94	2 061,22
1.1-1-4614	5762972001	23.99.19.111.21.001	Система энергосберегающая теплоизоляционная минераловатная, цилиндрическая, с односторонним кашированием из силиконизированной стеклоткани под соединения внахлест, теплопроводность при температуре 25°C не более 0,038 Вт/(м х К), толщина 20 мм, ширина 1000 мм, для труб наружным диаметром 42 мм	шт.	0,60	0,71	102,89
1.1-1-4615	5762972002	23.99.19.111.21.002	Система энергосберегающая теплоизоляционная минераловатная, цилиндрическая, с односторонним кашированием из силиконизированной стеклоткани под соединения внахлест, теплопроводность при температуре 25°C не более 0,038 Вт/(м х К), толщина 20 мм, ширина 1000 мм, для труб наружным диаметром 48 мм	шт.	0,65	0,77	108,92
1.1-1-4616	5762972003	23.99.19.111.21.003	Система энергосберегающая теплоизоляционная минераловатная, цилиндрическая, с односторонним кашированием из силиконизированной стеклоткани под соединения внахлест, теплопроводность при температуре 25°C не более 0,038 Вт/(м х К), толщина 20 мм, ширина 1000 мм, для труб наружным диаметром 54 мм	шт.	0,70	0,83	116,52
1.1-1-4617	5762972004	23.99.19.111.21.004	Система энергосберегающая теплоизоляционная минераловатная, цилиндрическая, с односторонним кашированием из силиконизированной стеклоткани под соединения внахлест, теплопроводность при температуре 25°C не более 0,038 Вт/(м х К), толщина 20 мм, ширина 1000 мм, для труб наружным диаметром 57 мм	шт.	0,73	0,85	118,74
1.1-1-4618	5762972005	23.99.19.111.21.005	Система энергосберегающая теплоизоляционная минераловатная, цилиндрическая, с односторонним кашированием из силиконизированной стеклоткани под соединения внахлест, теплопроводность при температуре 25°C не более 0,038 Вт/(м х К), толщина 20 мм, ширина 1000 мм, для труб наружным диаметром 60 мм	шт.	0,75	0,88	120,46
1.1-1-4619	5762972006	23.99.19.111.21.006	Система энергосберегающая теплоизоляционная минераловатная, цилиндрическая, с односторонним кашированием из силиконизированной стеклоткани под соединения внахлест, теплопроводность при температуре 25°C не более 0,038 Вт/(м х К), толщина 20 мм, ширина 1000 мм, для труб наружным диаметром 64 мм	шт.	0,79	0,92	123,50
1.1-1-4620	5762972007	23.99.19.111.21.007	Система энергосберегающая теплоизоляционная минераловатная, цилиндрическая, с односторонним кашированием из силиконизированной стеклоткани под соединения внахлест, теплопроводность при температуре 25°C не более 0,038 Вт/(м х К), толщина 20 мм, ширина 1000 мм, для труб наружным диаметром 76 мм	шт.	0,89	1,19	143,97

Шифр ресурса	Код ОКП	Код ОКПД2	Наименование материалов, изделий и конструкций	Ед. изм.	Масса нетто, кг	Масса брутто, кг	Сметная цена, руб.
1.1-1-4621	5762972008	23.99.19.111.21.008	Система энергосберегающая теплоизоляционная минераловатная, цилиндрическая, с односторонним кашированием из силиконизированной стеклоткани под соединения внахлест, теплопроводность при температуре 25°C не более 0,038 Вт/(м х К), толщина 20 мм, ширина 1000 мм, для труб наружным диаметром 89 мм	шт.	1,00	1,33	157,03
1.1-1-4622	5762972009	23.99.19.111.21.009	Система энергосберегающая теплоизоляционная минераловатная, цилиндрическая, с односторонним кашированием из силиконизированной стеклоткани под соединения внахлест, теплопроводность при температуре 25°C не более 0,038 Вт/(м х К), толщина 20 мм, ширина 1000 мм, для труб наружным диаметром 102 мм	шт.	1,11	1,48	174,73
1.1-1-4623	5762972010	23.99.19.111.21.010	Система энергосберегающая теплоизоляционная минераловатная, цилиндрическая, с односторонним кашированием из силиконизированной стеклоткани под соединения внахлест, теплопроводность при температуре 25°C не более 0,038 Вт/(м х К), толщина 20 мм, ширина 1000 мм, для труб наружным диаметром 108 мм	шт.	1,16	1,53	178,93
1.1-1-4624	5762972011	23.99.19.111.21.011	Система энергосберегающая теплоизоляционная минераловатная, цилиндрическая, с односторонним кашированием из силиконизированной стеклоткани под соединения внахлест, теплопроводность при температуре 25°C не более 0,038 Вт/(м х К), толщина 20 мм, ширина 1000 мм, для труб наружным диаметром 114 мм	шт.	1,21	1,64	187,11
1.1-1-4625	5762972012	23.99.19.111.21.012	Система энергосберегающая теплоизоляционная минераловатная, цилиндрическая, с односторонним кашированием из силиконизированной стеклоткани под соединения внахлест, теплопроводность при температуре 25°C не более 0,038 Вт/(м х К), толщина 20 мм, ширина 1000 мм, для труб наружным диаметром 125 мм	шт.	1,30	1,73	205,04
1.1-1-4626	5762972013	23.99.19.111.21.013	Система энергосберегающая теплоизоляционная минераловатная, цилиндрическая, с односторонним кашированием из силиконизированной стеклоткани под соединения внахлест, теплопроводность при температуре 25°C не более 0,038 Вт/(м х К), толщина 20 мм, ширина 1000 мм, для труб наружным диаметром 133 мм	шт.	1,37	1,87	219,02
1.1-1-4627	5762972014	23.99.19.111.21.014	Система энергосберегающая теплоизоляционная минераловатная, цилиндрическая, с односторонним кашированием из силиконизированной стеклоткани под соединения внахлест, теплопроводность при температуре 25°C не более 0,038 Вт/(м х К), толщина 20 мм, ширина 1000 мм, для труб наружным диаметром 140 мм	шт.	1,43	1,93	231,51
1.1-1-4628	5762972015	23.99.19.111.21.015	Система энергосберегающая теплоизоляционная минераловатная, цилиндрическая, с односторонним кашированием из силиконизированной стеклоткани под соединения внахлест, теплопроводность при температуре 25°C не более 0,038 Вт/(м х К), толщина 20 мм, ширина 1000 мм, для труб наружным диаметром 160 мм	шт.	1,60	2,09	263,00
1.1-1-4629	5762972016	23.99.19.111.21.016	Система энергосберегающая теплоизоляционная минераловатная, цилиндрическая, с односторонним кашированием из силиконизированной стеклоткани под соединения внахлест, теплопроводность при температуре 25°C не более 0,038 Вт/(м х К), толщина 25 мм, ширина 1000 мм, для труб наружным диаметром 42 мм	шт.	0,75	0,87	115,89
1.1-1-4630	5762972017	23.99.19.111.21.017	Система энергосберегающая теплоизоляционная минераловатная, цилиндрическая, с односторонним кашированием из силиконизированной стеклоткани под соединения внахлест, теплопроводность при температуре 25°C не более 0,038 Вт/(м х К), толщина 25 мм, ширина 1000 мм, для труб наружным диаметром 48 мм	шт.	0,81	0,94	120,94

Шифр ресурса	Код ОКП	Код ОКПД2	Наименование материалов, изделий и конструкций	Ед. изм.	Масса нетто, кг	Масса брутто, кг	Сметная цена, руб.
1.1-1-4631	5762972018	23.99.19.111.21.018	Система энергосберегающая теплоизоляционная минераловатная, цилиндрическая, с односторонним кашированием из силиконизированной стеклоткани под соединения внахлест, теплопроводность при температуре 25°C не более 0,038 Вт/(м х К), толщина 25 мм, ширина 1000 мм, для труб наружным диаметром 54 мм	шт.	0,87	1,01	129,88
1.1-1-4632	5762972019	23.99.19.111.21.019	Система энергосберегающая теплоизоляционная минераловатная, цилиндрическая, с односторонним кашированием из силиконизированной стеклоткани под соединения внахлест, теплопроводность при температуре 25°C не более 0,038 Вт/(м х К), толщина 25 мм, ширина 1000 мм, для труб наружным диаметром 57 мм	шт.	0,90	1,04	132,87
1.1-1-4633	5762972020	23.99.19.111.21.020	Система энергосберегающая теплоизоляционная минераловатная, цилиндрическая, с односторонним кашированием из силиконизированной стеклоткани под соединения внахлест, теплопроводность при температуре 25°C не более 0,038 Вт/(м х К), толщина 25 мм, ширина 1000 мм, для труб наружным диаметром 60 мм	шт.	0,93	1,08	135,09
1.1-1-4634	5762972021	23.99.19.111.21.021	Система энергосберегающая теплоизоляционная минераловатная, цилиндрическая, с односторонним кашированием из силиконизированной стеклоткани под соединения внахлест, теплопроводность при температуре 25°C не более 0,038 Вт/(м х К), толщина 25 мм, ширина 1000 мм, для труб наружным диаметром 64 мм	шт.	0,97	1,27	145,73
1.1-1-4635	5762972022	23.99.19.111.21.022	Система энергосберегающая теплоизоляционная минераловатная, цилиндрическая, с односторонним кашированием из силиконизированной стеклоткани под соединения внахлест, теплопроводность при температуре 25°C не более 0,038 Вт/(м х К), толщина 25 мм, ширина 1000 мм, для труб наружным диаметром 76 мм	шт.	1,09	1,42	159,41
1.1-1-4636	5762972023	23.99.19.111.21.023	Система энергосберегающая теплоизоляционная минераловатная, цилиндрическая, с односторонним кашированием из силиконизированной стеклоткани под соединения внахлест, теплопроводность при температуре 25°C не более 0,038 Вт/(м х К), толщина 25 мм, ширина 1000 мм, для труб наружным диаметром 89 мм	шт.	1,22	1,60	171,25
1.1-1-4637	5762972024	23.99.19.111.21.024	Система энергосберегающая теплоизоляционная минераловатная, цилиндрическая, с односторонним кашированием из силиконизированной стеклоткани под соединения внахлест, теплопроводность при температуре 25°C не более 0,038 Вт/(м х К), толщина 25 мм, ширина 1000 мм, для труб наружным диаметром 102 мм	шт.	1,35	1,78	192,20
1.1-1-4638	5762972025	23.99.19.111.21.025	Система энергосберегающая теплоизоляционная минераловатная, цилиндрическая, с односторонним кашированием из силиконизированной стеклоткани под соединения внахлест, теплопроводность при температуре 25°C не более 0,038 Вт/(м х К), толщина 25 мм, ширина 1000 мм, для труб наружным диаметром 108 мм	шт.	1,41	1,84	200,98
1.1-1-4639	5762972026	23.99.19.111.21.026	Система энергосберегающая теплоизоляционная минераловатная, цилиндрическая, с односторонним кашированием из силиконизированной стеклоткани под соединения внахлест, теплопроводность при температуре 25°C не более 0,038 Вт/(м х К), толщина 25 мм, ширина 1000 мм, для труб наружным диаметром 114 мм	шт.	1,47	1,90	205,94
1.1-1-4640	5762972027	23.99.19.111.21.027	Система энергосберегающая теплоизоляционная минераловатная, цилиндрическая, с односторонним кашированием из силиконизированной стеклоткани под соединения внахлест, теплопроводность при температуре 25°C не более 0,038 Вт/(м х К), толщина 25 мм, ширина 1000 мм, для труб наружным диаметром 125 мм	шт.	1,58	2,08	220,87

Шифр ресурса	Код ОКП	Код ОКПД2	Наименование материалов, изделий и конструкций	Ед. изм.	Масса нетто, кг	Масса брутто, кг	Сметная цена, руб.
1.1-1-4641	5762972028	23.99.19.111.21.028	Система энергосберегающая теплоизоляционная минераловатная, цилиндрическая, с односторонним кашированием из силиконизированной стеклоткани под соединения внахлест, теплопроводность при температуре 25°C не более 0,038 Вт/(м х К), толщина 25 мм, ширина 1000 мм, для труб наружным диаметром 133 мм	шт.	1,66	2,16	232,24
1.1-1-4642	5762972029	23.99.19.111.21.029	Система энергосберегающая теплоизоляционная минераловатная, цилиндрическая, с односторонним кашированием из силиконизированной стеклоткани под соединения внахлест, теплопроводность при температуре 25°C не более 0,038 Вт/(м х К), толщина 25 мм, ширина 1000 мм, для труб наружным диаметром 140 мм	шт.	1,73	2,23	240,92
1.1-1-4643	5762972030	23.99.19.111.21.030	Система энергосберегающая теплоизоляционная минераловатная, цилиндрическая, с односторонним кашированием из силиконизированной стеклоткани под соединения внахлест, теплопроводность при температуре 25°C не более 0,038 Вт/(м х К), толщина 25 мм, ширина 1000 мм, для труб наружным диаметром 160 мм	шт.	1,93	2,53	263,56
1.1-1-4644	5762972031	23.99.19.111.21.031	Система энергосберегающая теплоизоляционная минераловатная, цилиндрическая, с односторонним кашированием из силиконизированной стеклоткани под соединения внахлест, теплопроводность при температуре 25°C не более 0,038 Вт/(м х К), толщина 25 мм, ширина 1000 мм, для труб наружным диаметром 219 мм	шт.	2,51	3,51	330,62
1.1-1-4645	5762972032	23.99.19.111.21.032	Система энергосберегающая теплоизоляционная минераловатная, цилиндрическая, с односторонним кашированием из силиконизированной стеклоткани под соединения внахлест, теплопроводность при температуре 25°C не более 0,038 Вт/(м х К), толщина 30 мм, ширина 1000 мм, для труб наружным диаметром 42 мм	шт.	0,92	1,06	125,78
1.1-1-4646	5762972033	23.99.19.111.21.033	Система энергосберегающая теплоизоляционная минераловатная, цилиндрическая, с односторонним кашированием из силиконизированной стеклоткани под соединения внахлест, теплопроводность при температуре 25°C не более 0,038 Вт/(м х К), толщина 30 мм, ширина 1000 мм, для труб наружным диаметром 48 мм	шт.	0,99	1,13	133,04
1.1-1-4647	5762972034	23.99.19.111.21.034	Система энергосберегающая теплоизоляционная минераловатная, цилиндрическая, с односторонним кашированием из силиконизированной стеклоткани под соединения внахлест, теплопроводность при температуре 25°C не более 0,038 Вт/(м х К), толщина 30 мм, ширина 1000 мм, для труб наружным диаметром 54 мм	шт.	1,06	1,36	146,00
1.1-1-4648	5762972035	23.99.19.111.21.035	Система энергосберегающая теплоизоляционная минераловатная, цилиндрическая, с односторонним кашированием из силиконизированной стеклоткани под соединения внахлест, теплопроводность при температуре 25°C не более 0,038 Вт/(м х К), толщина 30 мм, ширина 1000 мм, для труб наружным диаметром 57 мм	шт.	1,09	1,39	147,97
1.1-1-4649	5762972036	23.99.19.111.21.036	Система энергосберегающая теплоизоляционная минераловатная, цилиндрическая, с односторонним кашированием из силиконизированной стеклоткани под соединения внахлест, теплопроводность при температуре 25°C не более 0,038 Вт/(м х К), толщина 30 мм, ширина 1000 мм, для труб наружным диаметром 60 мм	шт.	1,13	1,43	150,45
1.1-1-4650	5762972037	23.99.19.111.21.037	Система энергосберегающая теплоизоляционная минераловатная, цилиндрическая, с односторонним кашированием из силиконизированной стеклоткани под соединения внахлест, теплопроводность при температуре 25°C не более 0,038 Вт/(м х К), толщина 30 мм, ширина 1000 мм, для труб наружным диаметром 64 мм	шт.	1,17	1,51	159,65

Шифр ресурса	Код ОКП	Код ОКПД2	Наименование материалов, изделий и конструкций	Ед. изм.	Масса нетто, кг	Масса брутто, кг	Сметная цена, руб.
1.1-1-4651	5762972038	23.99.19.111.21.038	Система энергосберегающая теплоизоляционная минераловатная, цилиндрическая, с односторонним кашированием из силиконизированной стеклоткани под соединения внахлест, теплопроводность при температуре 25°C не более 0,038 Вт/(м х К), толщина 30 мм, ширина 1000 мм, для труб наружным диаметром 76 мм	шт.	1,31	1,69	173,38
1.1-1-4652	5762972039	23.99.19.111.21.039	Система энергосберегающая теплоизоляционная минераловатная, цилиндрическая, с односторонним кашированием из силиконизированной стеклоткани под соединения внахлест, теплопроводность при температуре 25°C не более 0,038 Вт/(м х К), толщина 30 мм, ширина 1000 мм, для труб наружным диаметром 89 мм	шт.	1,46	1,83	185,49
1.1-1-4653	5762972040	23.99.19.111.21.040	Система энергосберегающая теплоизоляционная минераловатная, цилиндрическая, с односторонним кашированием из силиконизированной стеклоткани под соединения внахлест, теплопроводность при температуре 25°C не более 0,038 Вт/(м х К), толщина 30 мм, ширина 1000 мм, для труб наружным диаметром 102 мм	шт.	1,61	2,04	215,62
1.1-1-4654	5762972041	23.99.19.111.21.041	Система энергосберегающая теплоизоляционная минераловатная, цилиндрическая, с односторонним кашированием из силиконизированной стеклоткани под соединения внахлест, теплопроводность при температуре 25°C не более 0,038 Вт/(м х К), толщина 30 мм, ширина 1000 мм, для труб наружным диаметром 108 мм	шт.	1,68	2,11	220,32
1.1-1-4655	5762972042	23.99.19.111.21.042	Система энергосберегающая теплоизоляционная минераловатная, цилиндрическая, с односторонним кашированием из силиконизированной стеклоткани под соединения внахлест, теплопроводность при температуре 25°C не более 0,038 Вт/(м х К), толщина 30 мм, ширина 1000 мм, для труб наружным диаметром 114 мм	шт.	1,75	2,25	229,42
1.1-1-4656	5762972043	23.99.19.111.21.043	Система энергосберегающая теплоизоляционная минераловатная, цилиндрическая, с односторонним кашированием из силиконизированной стеклоткани под соединения внахлест, теплопроводность при температуре 25°C не более 0,038 Вт/(м х К), толщина 30 мм, ширина 1000 мм, для труб наружным диаметром 125 мм	шт.	1,87	2,37	238,17
1.1-1-4657	5762972044	23.99.19.111.21.044	Система энергосберегающая теплоизоляционная минераловатная, цилиндрическая, с односторонним кашированием из силиконизированной стеклоткани под соединения внахлест, теплопроводность при температуре 25°C не более 0,038 Вт/(м х К), толщина 30 мм, ширина 1000 мм, для труб наружным диаметром 133 мм	шт.	1,96	2,46	245,47
1.1-1-4658	5762972045	23.99.19.111.21.045	Система энергосберегающая теплоизоляционная минераловатная, цилиндрическая, с односторонним кашированием из силиконизированной стеклоткани под соединения внахлест, теплопроводность при температуре 25°C не более 0,038 Вт/(м х К), толщина 30 мм, ширина 1000 мм, для труб наружным диаметром 140 мм	шт.	2,04	2,54	255,16
1.1-1-4659	5762972046	23.99.19.111.21.046	Система энергосберегающая теплоизоляционная минераловатная, цилиндрическая, с односторонним кашированием из силиконизированной стеклоткани под соединения внахлест, теплопроводность при температуре 25°C не более 0,038 Вт/(м х К), толщина 30 мм, ширина 1000 мм, для труб наружным диаметром 160 мм	шт.	2,27	2,87	276,02
1.1-1-4660	5762972047	23.99.19.111.21.047	Система энергосберегающая теплоизоляционная минераловатная, цилиндрическая, с односторонним кашированием из силиконизированной стеклоткани под соединения внахлест, теплопроводность при температуре 25°C не более 0,038 Вт/(м х К), толщина 30 мм, ширина 1000 мм, для труб наружным диаметром 219 мм	шт.	2,95	3,94	340,55



Шифр ресурса	Код ОКП	Код ОКПД2	Наименование материалов, изделий и конструкций	Ед. изм.	Масса нетто, кг	Масса брутто, кг	Сметная цена, руб.
1.1-1-4661	5762972048	23.99.19.111.21.048	Система энергосберегающая теплоизоляционная минераловатная, цилиндрическая, с односторонним кашированием из силиконизированной стеклоткани под соединения внахлест, теплопроводность при температуре 25°C не более 0,038 Вт/(м х К), толщина 40 мм, ширина 1000 мм, для труб наружным диаметром 42 мм	шт.	1,31	1,64	160,91
1.1-1-4662	5762972049	23.99.19.111.21.049	Система энергосберегающая теплоизоляционная минераловатная, цилиндрическая, с односторонним кашированием из силиконизированной стеклоткани под соединения внахлест, теплопроводность при температуре 25°C не более 0,038 Вт/(м х К), толщина 40 мм, ширина 1000 мм, для труб наружным диаметром 48 мм	шт.	1,39	1,73	167,15
1.1-1-4663	5762972050	23.99.19.111.21.050	Система энергосберегающая теплоизоляционная минераловатная, цилиндрическая, с односторонним кашированием из силиконизированной стеклоткани под соединения внахлест, теплопроводность при температуре 25°C не более 0,038 Вт/(м х К), толщина 40 мм, ширина 1000 мм, для труб наружным диаметром 54 мм	шт.	1,48	1,85	176,18
1.1-1-4664	5762972051	23.99.19.111.21.051	Система энергосберегающая теплоизоляционная минераловатная, цилиндрическая, с односторонним кашированием из силиконизированной стеклоткани под соединения внахлест, теплопроводность при температуре 25°C не более 0,038 Вт/(м х К), толщина 40 мм, ширина 1000 мм, для труб наружным диаметром 57 мм	шт.	1,52	1,90	178,40
1.1-1-4665	5762972052	23.99.19.111.21.052	Система энергосберегающая теплоизоляционная минераловатная, цилиндрическая, с односторонним кашированием из силиконизированной стеклоткани под соединения внахлест, теплопроводность при температуре 25°C не более 0,038 Вт/(м х К), толщина 40 мм, ширина 1000 мм, для труб наружным диаметром 60 мм	шт.	1,57	1,94	181,91
1.1-1-4666	5762972053	23.99.19.111.21.053	Система энергосберегающая теплоизоляционная минераловатная, цилиндрическая, с односторонним кашированием из силиконизированной стеклоткани под соединения внахлест, теплопроводность при температуре 25°C не более 0,038 Вт/(м х К), толщина 40 мм, ширина 1000 мм, для труб наружным диаметром 64 мм	шт.	1,62	2,00	187,59
1.1-1-4667	5762972054	23.99.19.111.21.054	Система энергосберегающая теплоизоляционная минераловатная, цилиндрическая, с односторонним кашированием из силиконизированной стеклоткани под соединения внахлест, теплопроводность при температуре 25°C не более 0,038 Вт/(м х К), толщина 40 мм, ширина 1000 мм, для труб наружным диаметром 76 мм	шт.	1,80	2,23	201,01
1.1-1-4668	5762972055	23.99.19.111.21.055	Система энергосберегающая теплоизоляционная минераловатная, цилиндрическая, с односторонним кашированием из силиконизированной стеклоткани под соединения внахлест, теплопроводность при температуре 25°C не более 0,038 Вт/(м х К), толщина 40 мм, ширина 1000 мм, для труб наружным диаметром 89 мм	шт.	1,98	2,41	211,59
1.1-1-4669	5762972056	23.99.19.111.21.056	Система энергосберегающая теплоизоляционная минераловатная, цилиндрическая, с односторонним кашированием из силиконизированной стеклоткани под соединения внахлест, теплопроводность при температуре 25°C не более 0,038 Вт/(м х К), толщина 40 мм, ширина 1000 мм, для труб наружным диаметром 102 мм	шт.	2,17	2,67	243,90
1.1-1-4670	5762972057	23.99.19.111.21.057	Система энергосберегающая теплоизоляционная минераловатная, цилиндрическая, с односторонним кашированием из силиконизированной стеклоткани под соединения внахлест, теплопроводность при температуре 25°C не более 0,038 Вт/(м х К), толщина 40 мм, ширина 1000 мм, для труб наружным диаметром 108 мм	шт.	2,26	2,76	248,10

Шифр ресурса	Код ОКП	Код ОКПД2	Наименование материалов, изделий и конструкций	Ед. изм.	Масса нетто, кг	Масса брутто, кг	Сметная цена, руб.
1.1-1-4671	5762972058	23.99.19.111.21.058	Система энергосберегающая теплоизоляционная минераловатная, цилиндрическая, с односторонним кашированием из силиконизированной стеклоткани под соединения внахлест, теплопроводность при температуре 25°C не более 0,038 Вт/(м х К), толщина 40 мм, ширина 1000 мм, для труб наружным диаметром 114 мм	шт.	2,34	2,84	255,61
1.1-1-4672	5762972059	23.99.19.111.21.059	Система энергосберегающая теплоизоляционная минераловатная, цилиндрическая, с односторонним кашированием из силиконизированной стеклоткани под соединения внахлест, теплопроводность при температуре 25°C не более 0,038 Вт/(м х К), толщина 40 мм, ширина 1000 мм, для труб наружным диаметром 125 мм	шт.	2,50	3,10	289,18
1.1-1-4673	5762972060	23.99.19.111.21.060	Система энергосберегающая теплоизоляционная минераловатная, цилиндрическая, с односторонним кашированием из силиконизированной стеклоткани под соединения внахлест, теплопроводность при температуре 25°C не более 0,038 Вт/(м х К), толщина 40 мм, ширина 1000 мм, для труб наружным диаметром 133 мм	шт.	2,62	3,22	294,44
1.1-1-4674	5762972061	23.99.19.111.21.061	Система энергосберегающая теплоизоляционная минераловатная, цилиндрическая, с односторонним кашированием из силиконизированной стеклоткани под соединения внахлест, теплопроводность при температуре 25°C не более 0,038 Вт/(м х К), толщина 40 мм, ширина 1000 мм, для труб наружным диаметром 140 мм	шт.	2,72	3,32	308,47
1.1-1-4675	5762972062	23.99.19.111.21.062	Система энергосберегающая теплоизоляционная минераловатная, цилиндрическая, с односторонним кашированием из силиконизированной стеклоткани под соединения внахлест, теплопроводность при температуре 25°C не более 0,038 Вт/(м х К), толщина 40 мм, ширина 1000 мм, для труб наружным диаметром 160 мм	шт.	3,01	4,01	316,29
1.1-1-4676	5762972063	23.99.19.111.21.063	Система энергосберегающая теплоизоляционная минераловатная, цилиндрическая, с односторонним кашированием из силиконизированной стеклоткани под соединения внахлест, теплопроводность при температуре 25°C не более 0,038 Вт/(м х К), толщина 40 мм, ширина 1000 мм, для труб наружным диаметром 219 мм	шт.	3,86	4,86	384,39
1.1-1-4677	5762972064	23.99.19.111.21.064	Система энергосберегающая теплоизоляционная минераловатная, цилиндрическая, с односторонним кашированием из силиконизированной стеклоткани под соединения внахлест, теплопроводность при температуре 25°C не более 0,038 Вт/(м х К), толщина 50 мм, ширина 1000 мм, для труб наружным диаметром 42 мм	шт.	1,75	2,13	187,58
1.1-1-4678	5762972065	23.99.19.111.21.065	Система энергосберегающая теплоизоляционная минераловатная, цилиндрическая, с односторонним кашированием из силиконизированной стеклоткани под соединения внахлест, теплопроводность при температуре 25°C не более 0,038 Вт/(м х К), толщина 50 мм, ширина 1000 мм, для труб наружным диаметром 48 мм	шт.	1,85	2,23	195,10
1.1-1-4679	5762972066	23.99.19.111.21.066	Система энергосберегающая теплоизоляционная минераловатная, цилиндрическая, с односторонним кашированием из силиконизированной стеклоткани под соединения внахлест, теплопроводность при температуре 25°C не более 0,038 Вт/(м х К), толщина 50 мм, ширина 1000 мм, для труб наружным диаметром 54 мм	шт.	1,96	2,39	203,29
1.1-1-4680	5762972067	23.99.19.111.21.067	Система энергосберегающая теплоизоляционная минераловатная, цилиндрическая, с односторонним кашированием из силиконизированной стеклоткани под соединения внахлест, теплопроводность при температуре 25°C не более 0,038 Вт/(м х К), толщина 50 мм, ширина 1000 мм, для труб наружным диаметром 57 мм	шт.	2,01	2,44	205,52

Шифр ресурса	Код ОКП	Код ОКПД2	Наименование материалов, изделий и конструкций	Ед. изм.	Масса нетто, кг	Масса брутто, кг	Сметная цена, руб.
1.1-1-4681	5762972068	23.99.19.111.21.068	Система энергосберегающая теплоизоляционная минераловатная, цилиндрическая, с односторонним кашированием из силиконизированной стеклоткани под соединения внахлест, теплопроводность при температуре 25°C не более 0,038 Вт/(м х К), толщина 50 мм, ширина 1000 мм, для труб наружным диаметром 60 мм	шт.	2,06	2,49	215,90
1.1-1-4682	5762972069	23.99.19.111.21.069	Система энергосберегающая теплоизоляционная минераловатная, цилиндрическая, с односторонним кашированием из силиконизированной стеклоткани под соединения внахлест, теплопроводность при температуре 25°C не более 0,038 Вт/(м х К), толщина 50 мм, ширина 1000 мм, для труб наружным диаметром 64 мм	шт.	2,13	2,56	223,64
1.1-1-4683	5762972070	23.99.19.111.21.070	Система энергосберегающая теплоизоляционная минераловатная, цилиндрическая, с односторонним кашированием из силиконизированной стеклоткани под соединения внахлест, теплопроводность при температуре 25°C не более 0,038 Вт/(м х К), толщина 50 мм, ширина 1000 мм, для труб наружным диаметром 76 мм	шт.	2,34	2,84	237,96
1.1-1-4684	5762972071	23.99.19.111.21.071	Система энергосберегающая теплоизоляционная минераловатная, цилиндрическая, с односторонним кашированием из силиконизированной стеклоткани под соединения внахлест, теплопроводность при температуре 25°C не более 0,038 Вт/(м х К), толщина 50 мм, ширина 1000 мм, для труб наружным диаметром 89 мм	шт.	2,57	3,07	260,02
1.1-1-4685	5762972072	23.99.19.111.21.072	Система энергосберегающая теплоизоляционная минераловатная, цилиндрическая, с односторонним кашированием из силиконизированной стеклоткани под соединения внахлест, теплопроводность при температуре 25°C не более 0,038 Вт/(м х К), толщина 50 мм, ширина 1000 мм, для труб наружным диаметром 102 мм	шт.	2,79	3,39	271,20
1.1-1-4686	5762972073	23.99.19.111.21.073	Система энергосберегающая теплоизоляционная минераловатная, цилиндрическая, с односторонним кашированием из силиконизированной стеклоткани под соединения внахлест, теплопроводность при температуре 25°C не более 0,038 Вт/(м х К), толщина 50 мм, ширина 1000 мм, для труб наружным диаметром 108 мм	шт.	2,90	3,50	275,65
1.1-1-4687	5762972074	23.99.19.111.21.074	Система энергосберегающая теплоизоляционная минераловатная, цилиндрическая, с односторонним кашированием из силиконизированной стеклоткани под соединения внахлест, теплопроводность при температуре 25°C не более 0,038 Вт/(м х К), толщина 50 мм, ширина 1000 мм, для труб наружным диаметром 114 мм	шт.	3,00	3,60	303,31
1.1-1-4688	5762972075	23.99.19.111.21.075	Система энергосберегающая теплоизоляционная минераловатная, цилиндрическая, с односторонним кашированием из силиконизированной стеклоткани под соединения внахлест, теплопроводность при температуре 25°C не более 0,038 Вт/(м х К), толщина 50 мм, ширина 1000 мм, для труб наружным диаметром 125 мм	шт.	3,19	4,19	303,43
1.1-1-4689	5762972076	23.99.19.111.21.076	Система энергосберегающая теплоизоляционная минераловатная, цилиндрическая, с односторонним кашированием из силиконизированной стеклоткани под соединения внахлест, теплопроводность при температуре 25°C не более 0,038 Вт/(м х К), толщина 50 мм, ширина 1000 мм, для труб наружным диаметром 133 мм	шт.	3,33	4,33	314,55
1.1-1-4690	5762972077	23.99.19.111.21.077	Система энергосберегающая теплоизоляционная минераловатная, цилиндрическая, с односторонним кашированием из силиконизированной стеклоткани под соединения внахлест, теплопроводность при температуре 25°C не более 0,038 Вт/(м х К), толщина 50 мм, ширина 1000 мм, для труб наружным диаметром 140 мм	шт.	3,45	4,45	326,30

Шифр ресурса	Код ОКП	Код ОКПД2	Наименование материалов, изделий и конструкций	Ед. изм.	Масса нетто, кг	Масса брутто, кг	Сметная цена, руб.
1.1-1-4691	5762972078	23.99.19.111.21.078	Система энергосберегающая теплоизоляционная минераловатная, цилиндрическая, с односторонним кашированием из силиконизированной стеклоткани под соединения внахлест, теплопроводность при температуре 25°C не более 0,038 Вт/(м х К), толщина 50 мм, ширина 1000 мм, для труб наружным диаметром 160 мм	шт.	3,80	4,80	351,18
1.1-1-4692	5762972079	23.99.19.111.21.079	Система энергосберегающая теплоизоляционная минераловатная, цилиндрическая, с односторонним кашированием из силиконизированной стеклоткани под соединения внахлест, теплопроводность при температуре 25°C не более 0,038 Вт/(м х К), толщина 50 мм, ширина 1000 мм, для труб наружным диаметром 219 мм	шт.	4,83	5,83	430,02
1.1-1-4693	5762972080	23.99.19.111.21.080	Система энергосберегающая теплоизоляционная минераловатная, цилиндрическая, с односторонним кашированием из силиконизированной стеклоткани под соединения внахлест, теплопроводность при температуре 25°C не более 0,038 Вт/(м х К), толщина 60 мм, ширина 1000 мм, для труб наружным диаметром 42 мм	шт.	2,25	2,68	220,81
1.1-1-4694	5762972081	23.99.19.111.21.081	Система энергосберегающая теплоизоляционная минераловатная, цилиндрическая, с односторонним кашированием из силиконизированной стеклоткани под соединения внахлест, теплопроводность при температуре 25°C не более 0,038 Вт/(м х К), толщина 60 мм, ширина 1000 мм, для труб наружным диаметром 48 мм	шт.	2,38	2,80	235,22
1.1-1-4695	5762972082	23.99.19.111.21.082	Система энергосберегающая теплоизоляционная минераловатная, цилиндрическая, с односторонним кашированием из силиконизированной стеклоткани под соединения внахлест, теплопроводность при температуре 25°C не более 0,038 Вт/(м х К), толщина 60 мм, ширина 1000 мм, для труб наружным диаметром 54 мм	шт.	2,50	3,00	242,79
1.1-1-4696	5762972083	23.99.19.111.21.083	Система энергосберегающая теплоизоляционная минераловатная, цилиндрическая, с односторонним кашированием из силиконизированной стеклоткани под соединения внахлест, теплопроводность при температуре 25°C не более 0,038 Вт/(м х К), толщина 60 мм, ширина 1000 мм, для труб наружным диаметром 57 мм	шт.	2,56	3,06	251,65
1.1-1-4697	5762972084	23.99.19.111.21.084	Система энергосберегающая теплоизоляционная минераловатная, цилиндрическая, с односторонним кашированием из силиконизированной стеклоткани под соединения внахлест, теплопроводность при температуре 25°C не более 0,038 Вт/(м х К), толщина 60 мм, ширина 1000 мм, для труб наружным диаметром 60 мм	шт.	2,62	3,12	253,88
1.1-1-4698	5762972085	23.99.19.111.21.085	Система энергосберегающая теплоизоляционная минераловатная, цилиндрическая, с односторонним кашированием из силиконизированной стеклоткани под соединения внахлест, теплопроводность при температуре 25°C не более 0,038 Вт/(м х К), толщина 60 мм, ширина 1000 мм, для труб наружным диаметром 64 мм	шт.	2,70	3,20	264,67
1.1-1-4699	5762972086	23.99.19.111.21.086	Система энергосберегающая теплоизоляционная минераловатная, цилиндрическая, с односторонним кашированием из силиконизированной стеклоткани под соединения внахлест, теплопроводность при температуре 25°C не более 0,038 Вт/(м х К), толщина 60 мм, ширина 1000 мм, для труб наружным диаметром 76 мм	шт.	2,95	3,45	276,14
1.1-1-4700	5762972087	23.99.19.111.21.087	Система энергосберегающая теплоизоляционная минераловатная, цилиндрическая, с односторонним кашированием из силиконизированной стеклоткани под соединения внахлест, теплопроводность при температуре 25°C не более 0,038 Вт/(м х К), толщина 60 мм, ширина 1000 мм, для труб наружным диаметром 89 мм	шт.	3,21	3,81	300,58

Шифр ресурса	Код ОКП	Код ОКПД2	Наименование материалов, изделий и конструкций	Ед. изм.	Масса нетто, кг	Масса брутто, кг	Сметная цена, руб.
1.1-1-4701	5762972088	23.99.19.111.21.088	Система энергосберегающая теплоизоляционная минераловатная, цилиндрическая, с односторонним кашированием из силиконизированной стеклоткани под соединения внахлест, теплопроводность при температуре 25°C не более 0,038 Вт/(м х К), толщина 60 мм, ширина 1000 мм, для труб наружным диаметром 102 мм	шт.	3,48	4,48	308,14
1.1-1-4702	5762972089	23.99.19.111.21.089	Система энергосберегающая теплоизоляционная минераловатная, цилиндрическая, с односторонним кашированием из силиконизированной стеклоткани под соединения внахлест, теплопроводность при температуре 25°C не более 0,038 Вт/(м х К), толщина 60 мм, ширина 1000 мм, для труб наружным диаметром 108 мм	шт.	3,60	4,60	312,85
1.1-1-4703	5762972090	23.99.19.111.21.090	Система энергосберегающая теплоизоляционная минераловатная, цилиндрическая, с односторонним кашированием из силиконизированной стеклоткани под соединения внахлест, теплопроводность при температуре 25°C не более 0,038 Вт/(м х К), толщина 60 мм, ширина 1000 мм, для труб наружным диаметром 114 мм	шт.	3,72	4,72	316,80
1.1-1-4704	5762972091	23.99.19.111.21.091	Система энергосберегающая теплоизоляционная минераловатная, цилиндрическая, с односторонним кашированием из силиконизированной стеклоткани под соединения внахлест, теплопроводность при температуре 25°C не более 0,038 Вт/(м х К), толщина 60 мм, ширина 1000 мм, для труб наружным диаметром 125 мм	шт.	3,94	4,94	342,90
1.1-1-4705	5762972092	23.99.19.111.21.092	Система энергосберегающая теплоизоляционная минераловатная, цилиндрическая, с односторонним кашированием из силиконизированной стеклоткани под соединения внахлест, теплопроводность при температуре 25°C не более 0,038 Вт/(м х К), толщина 60 мм, ширина 1000 мм, для труб наружным диаметром 133 мм	шт.	4,11	5,11	348,17
1.1-1-4706	5762972093	23.99.19.111.21.093	Система энергосберегающая теплоизоляционная минераловатная, цилиндрическая, с односторонним кашированием из силиконизированной стеклоткани под соединения внахлест, теплопроводность при температуре 25°C не более 0,038 Вт/(м х К), толщина 60 мм, ширина 1000 мм, для труб наружным диаметром 140 мм	шт.	4,25	5,25	362,47
1.1-1-4707	5762972094	23.99.19.111.21.094	Система энергосберегающая теплоизоляционная минераловатная, цилиндрическая, с односторонним кашированием из силиконизированной стеклоткани под соединения внахлест, теплопроводность при температуре 25°C не более 0,038 Вт/(м х К), толщина 60 мм, ширина 1000 мм, для труб наружным диаметром 160 мм	шт.	4,66	5,66	391,95
1.1-1-4708	5762972095	23.99.19.111.21.095	Система энергосберегающая теплоизоляционная минераловатная, цилиндрическая, с односторонним кашированием из силиконизированной стеклоткани под соединения внахлест, теплопроводность при температуре 25°C не более 0,038 Вт/(м х К), толщина 60 мм, ширина 1000 мм, для труб наружным диаметром 219 мм	шт.	5,86	6,86	477,18
1.1-1-4709	5762972096	23.99.19.111.21.096	Система энергосберегающая теплоизоляционная минераловатная, цилиндрическая, с односторонним кашированием из силиконизированной стеклоткани под соединения внахлест, теплопроводность при температуре 25°C не более 0,038 Вт/(м х К), толщина 60 мм, ширина 1000 мм, для труб наружным диаметром 245 мм	шт.	6,39	7,39	541,21
1.1-1-4710	5762972097	23.99.19.111.21.097	Система энергосберегающая теплоизоляционная минераловатная, цилиндрическая, с односторонним кашированием из силиконизированной стеклоткани под соединения внахлест, теплопроводность при температуре 25°C не более 0,038 Вт/(м х К), толщина 60 мм, ширина 1000 мм, для труб наружным диаметром 273 мм	шт.	6,96	7,96	572,13

Шифр ресурса	Код ОКП	Код ОКПД2	Наименование материалов, изделий и конструкций	Ед. изм.	Масса нетто, кг	Масса брутто, кг	Сметная цена, руб.
1.1-1-4711	5762972098	23.99.19.111.21.098	Система энергосберегающая теплоизоляционная минераловатная, цилиндрическая, с односторонним кашированием из силиконизированной стеклоткани под соединения внахлест, теплопроводность при температуре 25°C не более 0,038 Вт/(м х К), толщина 70 мм, ширина 1000 мм, для труб наружным диаметром 42 мм	шт.	2,82	3,32	258,53
1.1-1-4712	5762972099	23.99.19.111.21.099	Система энергосберегающая теплоизоляционная минераловатная, цилиндрическая, с односторонним кашированием из силиконизированной стеклоткани под соединения внахлест, теплопроводность при температуре 25°C не более 0,038 Вт/(м х К), толщина 70 мм, ширина 1000 мм, для труб наружным диаметром 48 мм	шт.	2,96	3,46	269,11
1.1-1-4713	5762972100	23.99.19.111.21.100	Система энергосберегающая теплоизоляционная минераловатная, цилиндрическая, с односторонним кашированием из силиконизированной стеклоткани под соединения внахлест, теплопроводность при температуре 25°C не более 0,038 Вт/(м х К), толщина 70 мм, ширина 1000 мм, для труб наружным диаметром 54 мм	шт.	3,10	3,60	281,99
1.1-1-4714	5762972101	23.99.19.111.21.101	Система энергосберегающая теплоизоляционная минераловатная, цилиндрическая, с односторонним кашированием из силиконизированной стеклоткани под соединения внахлест, теплопроводность при температуре 25°C не более 0,038 Вт/(м х К), толщина 70 мм, ширина 1000 мм, для труб наружным диаметром 57 мм	шт.	3,17	3,67	283,97
1.1-1-4715	5762972102	23.99.19.111.21.102	Система энергосберегающая теплоизоляционная минераловатная, цилиндрическая, с односторонним кашированием из силиконизированной стеклоткани под соединения внахлест, теплопроводность при температуре 25°C не более 0,038 Вт/(м х К), толщина 70 мм, ширина 1000 мм, для труб наружным диаметром 60 мм	шт.	3,24	3,74	285,94
1.1-1-4716	5762972103	23.99.19.111.21.103	Система энергосберегающая теплоизоляционная минераловатная, цилиндрическая, с односторонним кашированием из силиконизированной стеклоткани под соединения внахлест, теплопроводность при температуре 25°C не более 0,038 Вт/(м х К), толщина 70 мм, ширина 1000 мм, для труб наружным диаметром 64 мм	шт.	3,33	3,93	313,39
1.1-1-4717	5762972104	23.99.19.111.21.104	Система энергосберегающая теплоизоляционная минераловатная, цилиндрическая, с односторонним кашированием из силиконизированной стеклоткани под соединения внахлест, теплопроводность при температуре 25°C не более 0,038 Вт/(м х К), толщина 70 мм, ширина 1000 мм, для труб наружным диаметром 76 мм	шт.	3,61	4,21	321,80
1.1-1-4718	5762972105	23.99.19.111.21.105	Система энергосберегающая теплоизоляционная минераловатная, цилиндрическая, с односторонним кашированием из силиконизированной стеклоткани под соединения внахлест, теплопроводность при температуре 25°C не более 0,038 Вт/(м х К), толщина 70 мм, ширина 1000 мм, для труб наружным диаметром 89 мм	шт.	3,91	4,91	335,22
1.1-1-4719	5762972106	23.99.19.111.21.106	Система энергосберегающая теплоизоляционная минераловатная, цилиндрическая, с односторонним кашированием из силиконизированной стеклоткани под соединения внахлест, теплопроводность при температуре 25°C не более 0,038 Вт/(м х К), толщина 70 мм, ширина 1000 мм, для труб наружным диаметром 102 мм	шт.	4,22	5,22	364,95
1.1-1-4720	5762972107	23.99.19.111.21.107	Система энергосберегающая теплоизоляционная минераловатная, цилиндрическая, с односторонним кашированием из силиконизированной стеклоткани под соединения внахлест, теплопроводность при температуре 25°C не более 0,038 Вт/(м х К), толщина 70 мм, ширина 1000 мм, для труб наружным диаметром 108 мм	шт.	4,36	5,36	368,90

Шифр ресурса	Код ОКП	Код ОКПД2	Наименование материалов, изделий и конструкций	Ед. изм.	Масса нетто, кг	Масса брутто, кг	Сметная цена, руб.
1.1-1-4721	5762972108	23.99.19.111.21.108	Система энергосберегающая теплоизоляционная минераловатная, цилиндрическая, с односторонним кашированием из силиконизированной стеклоткани под соединения внахлест, теплопроводность при температуре 25°C не более 0,038 Вт/(м х К), толщина 70 мм, ширина 1000 мм, для труб наружным диаметром 114 мм	шт.	4,50	5,50	372,85
1.1-1-4722	5762972109	23.99.19.111.21.109	Система энергосберегающая теплоизоляционная минераловатная, цилиндрическая, с односторонним кашированием из силиконизированной стеклоткани под соединения внахлест, теплопроводность при температуре 25°C не более 0,038 Вт/(м х К), толщина 70 мм, ширина 1000 мм, для труб наружным диаметром 125 мм	шт.	4,75	5,75	388,25
1.1-1-4723	5762972110	23.99.19.111.21.110	Система энергосберегающая теплоизоляционная минераловатная, цилиндрическая, с односторонним кашированием из силиконизированной стеклоткани под соединения внахлест, теплопроводность при температуре 25°C не более 0,038 Вт/(м х К), толщина 70 мм, ширина 1000 мм, для труб наружным диаметром 133 мм	шт.	4,94	5,94	393,53
1.1-1-4724	5762972111	23.99.19.111.21.111	Система энергосберегающая теплоизоляционная минераловатная, цилиндрическая, с односторонним кашированием из силиконизированной стеклоткани под соединения внахлест, теплопроводность при температуре 25°C не более 0,038 Вт/(м х К), толщина 70 мм, ширина 1000 мм, для труб наружным диаметром 140 мм	шт.	5,11	6,10	410,88
1.1-1-4725	5762972112	23.99.19.111.21.112	Система энергосберегающая теплоизоляционная минераловатная, цилиндрическая, с односторонним кашированием из силиконизированной стеклоткани под соединения внахлест, теплопроводность при температуре 25°C не более 0,038 Вт/(м х К), толщина 70 мм, ширина 1000 мм, для труб наружным диаметром 160 мм	шт.	5,57	6,57	435,02
1.1-1-4726	5762972113	23.99.19.111.21.113	Система энергосберегающая теплоизоляционная минераловатная, цилиндрическая, с односторонним кашированием из силиконизированной стеклоткани под соединения внахлест, теплопроводность при температуре 25°C не более 0,038 Вт/(м х К), толщина 70 мм, ширина 1000 мм, для труб наружным диаметром 219 мм	шт.	6,95	7,95	537,36
1.1-1-4727	5762972114	23.99.19.111.21.114	Система энергосберегающая теплоизоляционная минераловатная, цилиндрическая, с односторонним кашированием из силиконизированной стеклоткани под соединения внахлест, теплопроводность при температуре 25°C не более 0,038 Вт/(м х К), толщина 70 мм, ширина 1000 мм, для труб наружным диаметром 245 мм	шт.	7,56	8,56	601,92
1.1-1-4728	5762972115	23.99.19.111.21.115	Система энергосберегающая теплоизоляционная минераловатная, цилиндрическая, с односторонним кашированием из силиконизированной стеклоткани под соединения внахлест, теплопроводность при температуре 25°C не более 0,038 Вт/(м х К), толщина 70 мм, ширина 1000 мм, для труб наружным диаметром 273 мм	шт.	8,21	9,21	643,56
1.1-1-4729	5762972116	23.99.19.111.21.116	Система энергосберегающая теплоизоляционная минераловатная, цилиндрическая, с односторонним кашированием из силиконизированной стеклоткани под соединения внахлест, теплопроводность при температуре 25°C не более 0,038 Вт/(м х К), толщина 80 мм, ширина 1000 мм, для труб наружным диаметром 42 мм	шт.	3,44	4,04	308,52
1.1-1-4730	5762972117	23.99.19.111.21.117	Система энергосберегающая теплоизоляционная минераловатная, цилиндрическая, с односторонним кашированием из силиконизированной стеклоткани под соединения внахлест, теплопроводность при температуре 25°C не более 0,038 Вт/(м х К), толщина 80 мм, ширина 1000 мм, для труб наружным диаметром 48 мм	шт.	3,60	4,20	312,99

Шифр ресурса	Код ОКП	Код ОКПД2	Наименование материалов, изделий и конструкций	Ед. изм.	Масса нетто, кг	Масса брутто, кг	Сметная цена, руб.
1.1-1-4731	5762972118	23.99.19.111.21.118	Система энергосберегающая теплоизоляционная минераловатная, цилиндрическая, с односторонним кашированием из силиконизированной стеклоткани под соединения внахлест, теплопроводность при температуре 25°C не более 0,038 Вт/(м х К), толщина 80 мм, ширина 1000 мм, для труб наружным диаметром 54 мм	шт.	3,75	4,35	325,35
1.1-1-4732	5762972119	23.99.19.111.21.119	Система энергосберегающая теплоизоляционная минераловатная, цилиндрическая, с односторонним кашированием из силиконизированной стеклоткани под соединения внахлест, теплопроводность при температуре 25°C не более 0,038 Вт/(м х К), толщина 80 мм, ширина 1000 мм, для труб наружным диаметром 57 мм	шт.	3,83	4,43	327,33
1.1-1-4733	5762972120	23.99.19.111.21.120	Система энергосберегающая теплоизоляционная минераловатная, цилиндрическая, с односторонним кашированием из силиконизированной стеклоткани под соединения внахлест, теплопроводность при температуре 25°C не более 0,038 Вт/(м х К), толщина 80 мм, ширина 1000 мм, для труб наружным диаметром 60 мм	шт.	3,91	4,51	337,72
1.1-1-4734	5762972121	23.99.19.111.21.121	Система энергосберегающая теплоизоляционная минераловатная, цилиндрическая, с односторонним кашированием из силиконизированной стеклоткани под соединения внахлест, теплопроводность при температуре 25°C не более 0,038 Вт/(м х К), толщина 80 мм, ширина 1000 мм, для труб наружным диаметром 64 мм	шт.	4,02	5,02	343,19
1.1-1-4735	5762972122	23.99.19.111.21.122	Система энергосберегающая теплоизоляционная минераловатная, цилиндрическая, с односторонним кашированием из силиконизированной стеклоткани под соединения внахлест, теплопроводность при температуре 25°C не более 0,038 Вт/(м х К), толщина 80 мм, ширина 1000 мм, для труб наружным диаметром 76 мм	шт.	4,33	5,33	352,37
1.1-1-4736	5762972123	23.99.19.111.21.123	Система энергосберегающая теплоизоляционная минераловатная, цилиндрическая, с односторонним кашированием из силиконизированной стеклоткани под соединения внахлест, теплопроводность при температуре 25°C не более 0,038 Вт/(м х К), толщина 80 мм, ширина 1000 мм, для труб наружным диаметром 89 мм	шт.	4,68	5,68	362,21
1.1-1-4737	5762972124	23.99.19.111.21.124	Система энергосберегающая теплоизоляционная минераловатная, цилиндрическая, с односторонним кашированием из силиконизированной стеклоткани под соединения внахлест, теплопроводность при температуре 25°C не более 0,038 Вт/(м х К), толщина 80 мм, ширина 1000 мм, для труб наружным диаметром 102 мм	шт.	5,02	6,02	394,75
1.1-1-4738	5762972125	23.99.19.111.21.125	Система энергосберегающая теплоизоляционная минераловатная, цилиндрическая, с односторонним кашированием из силиконизированной стеклоткани под соединения внахлест, теплопроводность при температуре 25°C не более 0,038 Вт/(м х К), толщина 80 мм, ширина 1000 мм, для труб наружным диаметром 108 мм	шт.	5,18	6,18	399,72
1.1-1-4739	5762972126	23.99.19.111.21.126	Система энергосберегающая теплоизоляционная минераловатная, цилиндрическая, с односторонним кашированием из силиконизированной стеклоткани под соединения внахлест, теплопроводность при температуре 25°C не более 0,038 Вт/(м х К), толщина 80 мм, ширина 1000 мм, для труб наружным диаметром 114 мм	шт.	5,34	6,33	403,67
1.1-1-4740	5762972127	23.99.19.111.21.127	Система энергосберегающая теплоизоляционная минераловатная, цилиндрическая, с односторонним кашированием из силиконизированной стеклоткани под соединения внахлест, теплопроводность при температуре 25°C не более 0,038 Вт/(м х К), толщина 80 мм, ширина 1000 мм, для труб наружным диаметром 125 мм	шт.	5,63	6,62	442,79



Шифр ресурса	Код ОКП	Код ОКПД2	Наименование материалов, изделий и конструкций	Ед. изм.	Масса нетто, кг	Масса брутто, кг	Сметная цена, руб.
1.1-1-4741	5762972128	23.99.19.111.21.128	Система энергосберегающая теплоизоляционная минераловатная, цилиндрическая, с односторонним кашированием из силиконизированной стеклоткани под соединения внахлест, теплопроводность при температуре 25°C не более 0,038 Вт/(м х К), толщина 80 мм, ширина 1000 мм, для труб наружным диаметром 133 мм	шт.	5,84	6,84	448,07
1.1-1-4742	5762972129	23.99.19.111.21.129	Система энергосберегающая теплоизоляционная минераловатная, цилиндрическая, с односторонним кашированием из силиконизированной стеклоткани под соединения внахлест, теплопроводность при температуре 25°C не более 0,038 Вт/(м х К), толщина 80 мм, ширина 1000 мм, для труб наружным диаметром 140 мм	шт.	6,02	7,02	473,59
1.1-1-4743	5762972130	23.99.19.111.21.130	Система энергосберегающая теплоизоляционная минераловатная, цилиндрическая, с односторонним кашированием из силиконизированной стеклоткани под соединения внахлест, теплопроводность при температуре 25°C не более 0,038 Вт/(м х К), толщина 80 мм, ширина 1000 мм, для труб наружным диаметром 160 мм	шт.	6,55	7,55	506,41
1.1-1-4744	5762972131	23.99.19.111.21.131	Система энергосберегающая теплоизоляционная минераловатная, цилиндрическая, с односторонним кашированием из силиконизированной стеклоткани под соединения внахлест, теплопроводность при температуре 25°C не более 0,038 Вт/(м х К), толщина 80 мм, ширина 1000 мм, для труб наружным диаметром 219 мм	шт.	8,10	9,10	608,78
1.1-1-4745	5762972132	23.99.19.111.21.132	Система энергосберегающая теплоизоляционная минераловатная, цилиндрическая, с односторонним кашированием из силиконизированной стеклоткани под соединения внахлест, теплопроводность при температуре 25°C не более 0,038 Вт/(м х К), толщина 80 мм, ширина 1000 мм, для труб наружным диаметром 245 мм	шт.	8,79	9,79	650,90
1.1-1-4746	5762972133	23.99.19.111.21.133	Система энергосберегающая теплоизоляционная минераловатная, цилиндрическая, с односторонним кашированием из силиконизированной стеклоткани под соединения внахлест, теплопроводность при температуре 25°C не более 0,038 Вт/(м х К), толщина 80 мм, ширина 1000 мм, для труб наружным диаметром 273 мм	шт.	9,52	10,52	696,38
1.1-1-4747	5762972134	23.99.19.111.21.134	Система энергосберегающая теплоизоляционная минераловатная, цилиндрическая, с односторонним кашированием из силиконизированной стеклоткани под соединения внахлест, теплопроводность при температуре 25°C не более 0,038 Вт/(м х К), толщина 80 мм, ширина 1000 мм, для труб наружным диаметром 305 мм	шт.	10,37	11,37	748,58
1.1-1-4748	5762972135	23.99.19.111.21.135	Система энергосберегающая теплоизоляционная минераловатная, цилиндрическая, с односторонним кашированием из силиконизированной стеклоткани под соединения внахлест, теплопроводность при температуре 25°C не более 0,038 Вт/(м х К), толщина 80 мм, ширина 1000 мм, для труб наружным диаметром 325 мм	шт.	10,89	11,89	761,76
1.1-1-4749	5762972136	23.99.19.111.21.136	Система энергосберегающая теплоизоляционная минераловатная, цилиндрическая, с односторонним кашированием из силиконизированной стеклоткани под соединения внахлест, теплопроводность при температуре 25°C не более 0,038 Вт/(м х К), толщина 90 мм, ширина 1000 мм, для труб наружным диаметром 42 мм	шт.	4,12	5,12	340,61
1.1-1-4750	5762972137	23.99.19.111.21.137	Система энергосберегающая теплоизоляционная минераловатная, цилиндрическая, с односторонним кашированием из силиконизированной стеклоткани под соединения внахлест, теплопроводность при температуре 25°C не более 0,038 Вт/(м х К), толщина 90 мм, ширина 1000 мм, для труб наружным диаметром 48 мм	шт.	4,30	5,30	354,77

Шифр ресурса	Код ОКП	Код ОКПД2	Наименование материалов, изделий и конструкций	Ед. изм.	Масса нетто, кг	Масса брутто, кг	Сметная цена, руб.
1.1-1-4751	5762972138	23.99.19.111.21.138	Система энергосберегающая теплоизоляционная минераловатная, цилиндрическая, с односторонним кашированием из силиконизированной стеклоткани под соединения внахлест, теплопроводность при температуре 25°С не более 0,038 Вт/(м х К), толщина 90 мм, ширина 1000 мм, для труб наружным диаметром 54 мм	шт.	4,47	5,47	371,22
1.1-1-4752	5762972139	23.99.19.111.21.139	Система энергосберегающая теплоизоляционная минераловатная, цилиндрическая, с односторонним кашированием из силиконизированной стеклоткани под соединения внахлест, теплопроводность при температуре 25°С не более 0,038 Вт/(м х К), толщина 90 мм, ширина 1000 мм, для труб наружным диаметром 57 мм	шт.	4,56	5,56	376,26
1.1-1-4753	5762972140	23.99.19.111.21.140	Система энергосберегающая теплоизоляционная минераловатная, цилиндрическая, с односторонним кашированием из силиконизированной стеклоткани под соединения внахлест, теплопроводность при температуре 25°С не более 0,038 Вт/(м х К), толщина 90 мм, ширина 1000 мм, для труб наружным диаметром 60 мм	шт.	4,65	5,65	378,24
1.1-1-4754	5762972141	23.99.19.111.21.141	Система энергосберегающая теплоизоляционная минераловатная, цилиндрическая, с односторонним кашированием из силиконизированной стеклоткани под соединения внахлест, теплопроводность при температуре 25°С не более 0,038 Вт/(м х К), толщина 90 мм, ширина 1000 мм, для труб наружным диаметром 64 мм	шт.	4,77	5,77	395,16
1.1-1-4755	5762972142	23.99.19.111.21.142	Система энергосберегающая теплоизоляционная минераловатная, цилиндрическая, с односторонним кашированием из силиконизированной стеклоткани под соединения внахлест, теплопроводность при температуре 25°С не более 0,038 Вт/(м х К), толщина 90 мм, ширина 1000 мм, для труб наружным диаметром 76 мм	шт.	5,12	6,12	404,35
1.1-1-4756	5762972143	23.99.19.111.21.143	Система энергосберегающая теплоизоляционная минераловатная, цилиндрическая, с односторонним кашированием из силиконизированной стеклоткани под соединения внахлест, теплопроводность при температуре 25°С не более 0,038 Вт/(м х К), толщина 90 мм, ширина 1000 мм, для труб наружным диаметром 89 мм	шт.	5,50	6,50	431,28
1.1-1-4757	5762972144	23.99.19.111.21.144	Система энергосберегающая теплоизоляционная минераловатная, цилиндрическая, с односторонним кашированием из силиконизированной стеклоткани под соединения внахлест, теплопроводность при температуре 25°С не более 0,038 Вт/(м х К), толщина 90 мм, ширина 1000 мм, для труб наружным диаметром 102 мм	шт.	5,88	6,88	485,49
1.1-1-4758	5762972145	23.99.19.111.21.145	Система энергосберегающая теплоизоляционная минераловатная, цилиндрическая, с односторонним кашированием из силиконизированной стеклоткани под соединения внахлест, теплопроводность при температуре 25°С не более 0,038 Вт/(м х К), толщина 90 мм, ширина 1000 мм, для труб наружным диаметром 108 мм	шт.	6,06	7,06	489,45
1.1-1-4759	5762972146	23.99.19.111.21.146	Система энергосберегающая теплоизоляционная минераловатная, цилиндрическая, с односторонним кашированием из силиконизированной стеклоткани под соединения внахлест, теплопроводность при температуре 25°С не более 0,038 Вт/(м х К), толщина 90 мм, ширина 1000 мм, для труб наружным диаметром 114 мм	шт.	6,23	7,23	493,41
1.1-1-4760	5762972147	23.99.19.111.21.147	Система энергосберегающая теплоизоляционная минераловатная, цилиндрическая, с односторонним кашированием из силиконизированной стеклоткани под соединения внахлест, теплопроводность при температуре 25°С не более 0,038 Вт/(м х К), толщина 90 мм, ширина 1000 мм, для труб наружным диаметром 125 мм	шт.	6,55	7,55	523,10

Шифр ресурса	Код ОКП	Код ОКПД2	Наименование материалов, изделий и конструкций	Ед. изм.	Масса нетто, кг	Масса брутто, кг	Сметная цена, руб.
1.1-1-4761	5762972148	23.99.19.111.21.148	Система энергосберегающая теплоизоляционная минераловатная, цилиндрическая, с односторонним кашированием из силиконизированной стеклоткани под соединения внахлест, теплопроводность при температуре 25°C не более 0,038 Вт/(м х К), толщина 90 мм, ширина 1000 мм, для труб наружным диаметром 133 мм	шт.	6,79	7,79	529,90
1.1-1-4762	5762972149	23.99.19.111.21.149	Система энергосберегающая теплоизоляционная минераловатная, цилиндрическая, с односторонним кашированием из силиконизированной стеклоткани под соединения внахлест, теплопроводность при температуре 25°C не более 0,038 Вт/(м х К), толщина 90 мм, ширина 1000 мм, для труб наружным диаметром 140 мм	шт.	6,99	7,99	534,52
1.1-1-4763	5762972150	23.99.19.111.21.150	Система энергосберегающая теплоизоляционная минераловатная, цилиндрическая, с односторонним кашированием из силиконизированной стеклоткани под соединения внахлест, теплопроводность при температуре 25°C не более 0,038 Вт/(м х К), толщина 90 мм, ширина 1000 мм, для труб наружным диаметром 160 мм	шт.	7,58	8,58	549,49
1.1-1-4764	5762972151	23.99.19.111.21.151	Система энергосберегающая теплоизоляционная минераловатная, цилиндрическая, с односторонним кашированием из силиконизированной стеклоткани под соединения внахлест, теплопроводность при температуре 25°C не более 0,038 Вт/(м х К), толщина 90 мм, ширина 1000 мм, для труб наружным диаметром 219 мм	шт.	9,31	10,31	674,08
1.1-1-4765	5762972152	23.99.19.111.21.152	Система энергосберегающая теплоизоляционная минераловатная, цилиндрическая, с односторонним кашированием из силиконизированной стеклоткани под соединения внахлест, теплопроводность при температуре 25°C не более 0,038 Вт/(м х К), толщина 90 мм, ширина 1000 мм, для труб наружным диаметром 245 мм	шт.	10,07	11,07	728,19
1.1-1-4766	5762972153	23.99.19.111.21.153	Система энергосберегающая теплоизоляционная минераловатная, цилиндрическая, с односторонним кашированием из силиконизированной стеклоткани под соединения внахлест, теплопроводность при температуре 25°C не более 0,038 Вт/(м х К), толщина 90 мм, ширина 1000 мм, для труб наружным диаметром 273 мм	шт.	10,90	11,89	749,98
1.1-1-4767	5762972154	23.99.19.111.21.154	Система энергосберегающая теплоизоляционная минераловатная, цилиндрическая, с односторонним кашированием из силиконизированной стеклоткани под соединения внахлест, теплопроводность при температуре 25°C не более 0,038 Вт/(м х К), толщина 90 мм, ширина 1000 мм, для труб наружным диаметром 305 мм	шт.	11,83	12,83	854,97
1.1-1-4768	5762972155	23.99.19.111.21.155	Система энергосберегающая теплоизоляционная минераловатная, цилиндрическая, с односторонним кашированием из силиконизированной стеклоткани под соединения внахлест, теплопроводность при температуре 25°C не более 0,038 Вт/(м х К), толщина 90 мм, ширина 1000 мм, для труб наружным диаметром 325 мм	шт.	12,42	13,42	868,16
1.1-1-4769	5762972156	23.99.19.111.21.156	Система энергосберегающая теплоизоляционная минераловатная, цилиндрическая, с односторонним кашированием из силиконизированной стеклоткани под соединения внахлест, теплопроводность при температуре 25°C не более 0,038 Вт/(м х К), толщина 100 мм, ширина 1000 мм, для труб наружным диаметром 42 мм	шт.	4,86	5,86	384,43
1.1-1-4770	5762972157	23.99.19.111.21.157	Система энергосберегающая теплоизоляционная минераловатная, цилиндрическая, с односторонним кашированием из силиконизированной стеклоткани под соединения внахлест, теплопроводность при температуре 25°C не более 0,038 Вт/(м х К), толщина 100 мм, ширина 1000 мм, для труб наружным диаметром 48 мм	шт.	5,06	6,06	396,03

Шифр ресурса	Код ОКП	Код ОКПД2	Наименование материалов, изделий и конструкций	Ед. изм.	Масса нетто, кг	Масса брутто, кг	Сметная цена, руб.
1.1-1-4771	5762972158	23.99.19.111.21.158	Система энергосберегающая теплоизоляционная минераловатная, цилиндрическая, с односторонним кашированием из силиконизированной стеклоткани под соединения внахлест, теплопроводность при температуре 25°C не более 0,038 Вт/(м х К), толщина 100 мм, ширина 1000 мм, для труб наружным диаметром 54 мм	шт.	5,25	6,25	409,94
1.1-1-4772	5762972159	23.99.19.111.21.159	Система энергосберегающая теплоизоляционная минераловатная, цилиндрическая, с односторонним кашированием из силиконизированной стеклоткани под соединения внахлест, теплопроводность при температуре 25°C не более 0,038 Вт/(м х К), толщина 100 мм, ширина 1000 мм, для труб наружным диаметром 57 мм	шт.	5,35	6,35	411,92
1.1-1-4773	5762972160	23.99.19.111.21.160	Система энергосберегающая теплоизоляционная минераловатная, цилиндрическая, с односторонним кашированием из силиконизированной стеклоткани под соединения внахлест, теплопроводность при температуре 25°C не более 0,038 Вт/(м х К), толщина 100 мм, ширина 1000 мм, для труб наружным диаметром 60 мм	шт.	5,44	6,44	413,90
1.1-1-4774	5762972161	23.99.19.111.21.161	Система энергосберегающая теплоизоляционная минераловатная, цилиндрическая, с односторонним кашированием из силиконизированной стеклоткани под соединения внахлест, теплопроводность при температуре 25°C не более 0,038 Вт/(м х К), толщина 100 мм, ширина 1000 мм, для труб наружным диаметром 64 мм	шт.	5,57	6,57	435,15
1.1-1-4775	5762972162	23.99.19.111.21.162	Система энергосберегающая теплоизоляционная минераловатная, цилиндрическая, с односторонним кашированием из силиконизированной стеклоткани под соединения внахлест, теплопроводность при температуре 25°C не более 0,038 Вт/(м х К), толщина 100 мм, ширина 1000 мм, для труб наружным диаметром 76 мм	шт.	5,96	6,96	455,82
1.1-1-4776	5762972163	23.99.19.111.21.163	Система энергосберегающая теплоизоляционная минераловатная, цилиндрическая, с односторонним кашированием из силиконизированной стеклоткани под соединения внахлест, теплопроводность при температуре 25°C не более 0,038 Вт/(м х К), толщина 100 мм, ширина 1000 мм, для труб наружным диаметром 89 мм	шт.	6,38	7,38	478,93
1.1-1-4777	5762972164	23.99.19.111.21.164	Система энергосберегающая теплоизоляционная минераловатная, цилиндрическая, с односторонним кашированием из силиконизированной стеклоткани под соединения внахлест, теплопроводность при температуре 25°C не более 0,038 Вт/(м х К), толщина 100 мм, ширина 1000 мм, для труб наружным диаметром 102 мм	шт.	6,80	7,80	507,40
1.1-1-4778	5762972165	23.99.19.111.21.165	Система энергосберегающая теплоизоляционная минераловатная, цилиндрическая, с односторонним кашированием из силиконизированной стеклоткани под соединения внахлест, теплопроводность при температуре 25°C не более 0,038 Вт/(м х К), толщина 100 мм, ширина 1000 мм, для труб наружным диаметром 108 мм	шт.	6,99	7,99	511,36
1.1-1-4779	5762972166	23.99.19.111.21.166	Система энергосберегающая теплоизоляционная минераловатная, цилиндрическая, с односторонним кашированием из силиконизированной стеклоткани под соединения внахлест, теплопроводность при температуре 25°C не более 0,038 Вт/(м х К), толщина 100 мм, ширина 1000 мм, для труб наружным диаметром 114 мм	шт.	7,19	8,19	515,32
1.1-1-4780	5762972167	23.99.19.111.21.167	Система энергосберегающая теплоизоляционная минераловатная, цилиндрическая, с односторонним кашированием из силиконизированной стеклоткани под соединения внахлест, теплопроводность при температуре 25°C не более 0,038 Вт/(м х К), толщина 100 мм, ширина 1000 мм, для труб наружным диаметром 125 мм	шт.	7,54	8,54	557,51

Шифр ресурса	Код ОКП	Код ОКПД2	Наименование материалов, изделий и конструкций	Ед. изм.	Масса нетто, кг	Масса брутто, кг	Сметная цена, руб.
1.1-1-4781	5762972168	23.99.19.111.21.168	Система энергосберегающая теплоизоляционная минераловатная, цилиндрическая, с односторонним кашированием из силиконизированной стеклоткани под соединения внахлест, теплопроводность при температуре 25°C не более 0,038 Вт/(м х К), толщина 100 мм, ширина 1000 мм, для труб наружным диаметром 133 мм	шт.	7,80	8,80	562,79
1.1-1-4782	5762972169	23.99.19.111.21.169	Система энергосберегающая теплоизоляционная минераловатная, цилиндрическая, с односторонним кашированием из силиконизированной стеклоткани под соединения внахлест, теплопроводность при температуре 25°C не более 0,038 Вт/(м х К), толщина 100 мм, ширина 1000 мм, для труб наружным диаметром 140 мм	шт.	8,03	9,03	569,45
1.1-1-4783	5762972170	23.99.19.111.21.170	Система энергосберегающая теплоизоляционная минераловатная, цилиндрическая, с односторонним кашированием из силиконизированной стеклоткани под соединения внахлест, теплопроводность при температуре 25°C не более 0,038 Вт/(м х К), толщина 100 мм, ширина 1000 мм, для труб наружным диаметром 160 мм	шт.	8,68	9,67	625,74
1.1-1-4784	5762972171	23.99.19.111.21.171	Система энергосберегающая теплоизоляционная минераловатная, цилиндрическая, с односторонним кашированием из силиконизированной стеклоткани под соединения внахлест, теплопроводность при температуре 25°C не более 0,038 Вт/(м х К), толщина 100 мм, ширина 1000 мм, для труб наружным диаметром 219 мм	шт.	10,58	11,58	727,66
1.1-1-4785	5762972172	23.99.19.111.21.172	Система энергосберегающая теплоизоляционная минераловатная, цилиндрическая, с односторонним кашированием из силиконизированной стеклоткани под соединения внахлест, теплопроводность при температуре 25°C не более 0,038 Вт/(м х К), толщина 100 мм, ширина 1000 мм, для труб наружным диаметром 245 мм	шт.	11,42	12,42	785,61
1.1-1-4786	5762972173	23.99.19.111.21.173	Система энергосберегающая теплоизоляционная минераловатная, цилиндрическая, с односторонним кашированием из силиконизированной стеклоткани под соединения внахлест, теплопроводность при температуре 25°C не более 0,038 Вт/(м х К), толщина 100 мм, ширина 1000 мм, для труб наружным диаметром 273 мм	шт.	12,33	13,33	804,09
1.1-1-4787	5762972174	23.99.19.111.21.174	Система энергосберегающая теплоизоляционная минераловатная, цилиндрическая, с односторонним кашированием из силиконизированной стеклоткани под соединения внахлест, теплопроводность при температуре 25°C не более 0,038 Вт/(м х К), толщина 100 мм, ширина 1000 мм, для труб наружным диаметром 305 мм	шт.	13,36	14,36	873,91
1.1-1-4788	5762972175	23.99.19.111.21.175	Система энергосберегающая теплоизоляционная минераловатная, цилиндрическая, с односторонним кашированием из силиконизированной стеклоткани под соединения внахлест, теплопроводность при температуре 25°C не более 0,038 Вт/(м х К), толщина 100 мм, ширина 1000 мм, для труб наружным диаметром 325 мм	шт.	14,01	15,01	940,65
1.1-1-4789	5762972176	23.99.19.111.21.176	Система энергосберегающая теплоизоляционная минераловатная, цилиндрическая, с односторонним кашированием из силиконизированной стеклоткани под соединения внахлест, теплопроводность при температуре 25°C не более 0,038 Вт/(м х К), толщина 100 мм, ширина 1000 мм, для труб наружным диаметром 356 мм	шт.	15,01	16,01	969,02
1.1-1-4790	5762972177	23.99.19.111.21.177	Система энергосберегающая теплоизоляционная минераловатная, цилиндрическая, с односторонним кашированием из силиконизированной стеклоткани под соединения внахлест, теплопроводность при температуре 25°C не более 0,038 Вт/(м х К), толщина 100 мм, ширина 1000 мм, для труб наружным диаметром 377 мм	шт.	15,69	16,69	982,88

Шифр ресурса	Код ОКП	Код ОКПД2	Наименование материалов, изделий и конструкций	Ед. изм.	Масса нетто, кг	Масса брутто, кг	Сметная цена, руб.
1.1-1-4791	5762972178	23.99.19.111.21.178	Система энергосберегающая теплоизоляционная минераловатная, цилиндрическая, с односторонним кашированием из силиконизированной стеклоткани под соединения внахлест, теплопроводность при температуре 25°C не более 0,038 Вт/(м х К), толщина 110 мм, ширина 1000 мм, для труб наружным диаметром 42 мм	шт.	5,66	6,66	423,91
1.1-1-4792	5762972179	23.99.19.111.21.179	Система энергосберегающая теплоизоляционная минераловатная, цилиндрическая, с односторонним кашированием из силиконизированной стеклоткани под соединения внахлест, теплопроводность при температуре 25°C не более 0,038 Вт/(м х К), толщина 110 мм, ширина 1000 мм, для труб наружным диаметром 48 мм	шт.	5,88	6,88	440,12
1.1-1-4793	5762972180	23.99.19.111.21.180	Система энергосберегающая теплоизоляционная минераловатная, цилиндрическая, с односторонним кашированием из силиконизированной стеклоткани под соединения внахлест, теплопроводность при температуре 25°C не более 0,038 Вт/(м х К), толщина 110 мм, ширина 1000 мм, для труб наружным диаметром 54 мм	шт.	6,09	7,09	444,08
1.1-1-4794	5762972181	23.99.19.111.21.181	Система энергосберегающая теплоизоляционная минераловатная, цилиндрическая, с односторонним кашированием из силиконизированной стеклоткани под соединения внахлест, теплопроводность при температуре 25°C не более 0,038 Вт/(м х К), толщина 110 мм, ширина 1000 мм, для труб наружным диаметром 57 мм	шт.	6,19	7,19	456,51
1.1-1-4795	5762972182	23.99.19.111.21.182	Система энергосберегающая теплоизоляционная минераловатная, цилиндрическая, с односторонним кашированием из силиконизированной стеклоткани под соединения внахлест, теплопроводность при температуре 25°C не более 0,038 Вт/(м х К), толщина 110 мм, ширина 1000 мм, для труб наружным диаметром 60 мм	шт.	6,30	7,30	461,30
1.1-1-4796	5762972183	23.99.19.111.21.183	Система энергосберегающая теплоизоляционная минераловатная, цилиндрическая, с односторонним кашированием из силиконизированной стеклоткани под соединения внахлест, теплопроводность при температуре 25°C не более 0,038 Вт/(м х К), толщина 110 мм, ширина 1000 мм, для труб наружным диаметром 64 мм	шт.	6,44	7,44	475,67
1.1-1-4797	5762972184	23.99.19.111.21.184	Система энергосберегающая теплоизоляционная минераловатная, цилиндрическая, с односторонним кашированием из силиконизированной стеклоткани под соединения внахлест, теплопроводность при температуре 25°C не более 0,038 Вт/(м х К), толщина 110 мм, ширина 1000 мм, для труб наружным диаметром 76 мм	шт.	6,86	7,86	496,60
1.1-1-4798	5762972185	23.99.19.111.21.185	Система энергосберегающая теплоизоляционная минераловатная, цилиндрическая, с односторонним кашированием из силиконизированной стеклоткани под соединения внахлест, теплопроводность при температуре 25°C не более 0,038 Вт/(м х К), толщина 110 мм, ширина 1000 мм, для труб наружным диаметром 89 мм	шт.	7,32	8,32	523,54
1.1-1-4799	5762972186	23.99.19.111.21.186	Система энергосберегающая теплоизоляционная минераловатная, цилиндрическая, с односторонним кашированием из силиконизированной стеклоткани под соединения внахлест, теплопроводность при температуре 25°C не более 0,038 Вт/(м х К), толщина 110 мм, ширина 1000 мм, для труб наружным диаметром 102 мм	шт.	7,78	8,78	557,62
1.1-1-4800	5762972187	23.99.19.111.21.187	Система энергосберегающая теплоизоляционная минераловатная, цилиндрическая, с односторонним кашированием из силиконизированной стеклоткани под соединения внахлест, теплопроводность при температуре 25°C не более 0,038 Вт/(м х К), толщина 110 мм, ширина 1000 мм, для труб наружным диаметром 108 мм	шт.	7,99	8,99	561,58

Шифр ресурса	Код ОКП	Код ОКПД2	Наименование материалов, изделий и конструкций	Ед. изм.	Масса нетто, кг	Масса брутто, кг	Сметная цена, руб.
1.1-1-4801	5762972188	23.99.19.111.21.188	Система энергосберегающая теплоизоляционная минераловатная, цилиндрическая, с односторонним кашированием из силиконизированной стеклоткани под соединения внахлест, теплопроводность при температуре 25°C не более 0,038 Вт/(м х К), толщина 110 мм, ширина 1000 мм, для труб наружным диаметром 114 мм	шт.	8,21	9,20	565,55
1.1-1-4802	5762972189	23.99.19.111.21.189	Система энергосберегающая теплоизоляционная минераловатная, цилиндрическая, с односторонним кашированием из силиконизированной стеклоткани под соединения внахлест, теплопроводность при температуре 25°C не более 0,038 Вт/(м х К), толщина 110 мм, ширина 1000 мм, для труб наружным диаметром 125 мм	шт.	8,59	9,59	592,95
1.1-1-4803	5762972190	23.99.19.111.21.190	Система энергосберегающая теплоизоляционная минераловатная, цилиндрическая, с односторонним кашированием из силиконизированной стеклоткани под соединения внахлест, теплопроводность при температуре 25°C не более 0,038 Вт/(м х К), толщина 110 мм, ширина 1000 мм, для труб наружным диаметром 133 мм	шт.	8,88	9,88	598,24
1.1-1-4804	5762972191	23.99.19.111.21.191	Система энергосберегающая теплоизоляционная минераловатная, цилиндрическая, с односторонним кашированием из силиконизированной стеклоткани под соединения внахлест, теплопроводность при температуре 25°C не более 0,038 Вт/(м х К), толщина 110 мм, ширина 1000 мм, для труб наружным диаметром 140 мм	шт.	9,12	10,12	628,36
1.1-1-4805	5762972192	23.99.19.111.21.192	Система энергосберегающая теплоизоляционная минераловатная, цилиндрическая, с односторонним кашированием из силиконизированной стеклоткани под соединения внахлест, теплопроводность при температуре 25°C не более 0,038 Вт/(м х К), толщина 110 мм, ширина 1000 мм, для труб наружным диаметром 160 мм	шт.	9,83	10,83	671,14
1.1-1-4806	5762972193	23.99.19.111.21.193	Система энергосберегающая теплоизоляционная минераловатная, цилиндрическая, с односторонним кашированием из силиконизированной стеклоткани под соединения внахлест, теплопроводность при температуре 25°C не более 0,038 Вт/(м х К), толщина 110 мм, ширина 1000 мм, для труб наружным диаметром 219 мм	шт.	11,91	12,91	787,36
1.1-1-4807	5762972194	23.99.19.111.21.194	Система энергосберегающая теплоизоляционная минераловатная, цилиндрическая, с односторонним кашированием из силиконизированной стеклоткани под соединения внахлест, теплопроводность при температуре 25°C не более 0,038 Вт/(м х К), толщина 110 мм, ширина 1000 мм, для труб наружным диаметром 245 мм	шт.	12,83	13,83	847,63
1.1-1-4808	5762972195	23.99.19.111.21.195	Система энергосберегающая теплоизоляционная минераловатная, цилиндрическая, с односторонним кашированием из силиконизированной стеклоткани под соединения внахлест, теплопроводность при температуре 25°C не более 0,038 Вт/(м х К), толщина 110 мм, ширина 1000 мм, для труб наружным диаметром 273 мм	шт.	13,82	14,82	919,66
1.1-1-4809	5762972196	23.99.19.111.21.196	Система энергосберегающая теплоизоляционная минераловатная, цилиндрическая, с односторонним кашированием из силиконизированной стеклоткани под соединения внахлест, теплопроводность при температуре 25°C не более 0,038 Вт/(м х К), толщина 110 мм, ширина 1000 мм, для труб наружным диаметром 305 мм	шт.	14,95	15,95	948,70
1.1-1-4810	5762972197	23.99.19.111.21.197	Система энергосберегающая теплоизоляционная минераловатная, цилиндрическая, с односторонним кашированием из силиконизированной стеклоткани под соединения внахлест, теплопроводность при температуре 25°C не более 0,038 Вт/(м х К), толщина 110 мм, ширина 1000 мм, для труб наружным диаметром 325 мм	шт.	15,65	16,65	961,91

Шифр ресурса	Код ОКП	Код ОКПД2	Наименование материалов, изделий и конструкций	Ед. изм.	Масса нетто, кг	Масса брутто, кг	Сметная цена, руб.
1.1-1-4811	5762972198	23.99.19.111.21.198	Система энергосберегающая теплоизоляционная минераловатная, цилиндрическая, с односторонним кашированием из силиконизированной стеклоткани под соединения внахлест, теплопроводность при температуре 25°C не более 0,038 Вт/(м х К), толщина 110 мм, ширина 1000 мм, для труб наружным диаметром 356 мм	шт.	16,75	17,75	1 134,09
1.1-1-4812	5762972199	23.99.19.111.21.199	Система энергосберегающая теплоизоляционная минераловатная, цилиндрическая, с односторонним кашированием из силиконизированной стеклоткани под соединения внахлест, теплопроводность при температуре 25°C не более 0,038 Вт/(м х К), толщина 110 мм, ширина 1000 мм, для труб наружным диаметром 377 мм	шт.	17,49	18,49	1 147,96
1.1-1-4813	5762972200	23.99.19.111.21.200	Система энергосберегающая теплоизоляционная минераловатная, цилиндрическая, с односторонним кашированием из силиконизированной стеклоткани под соединения внахлест, теплопроводность при температуре 25°C не более 0,038 Вт/(м х К), толщина 110 мм, ширина 1000 мм, для труб наружным диаметром 406 мм	шт.	18,51	19,51	1 233,92
1.1-1-4814	5762972201	23.99.19.111.21.201	Система энергосберегающая теплоизоляционная минераловатная, цилиндрическая, с односторонним кашированием из силиконизированной стеклоткани под соединения внахлест, теплопроводность при температуре 25°C не более 0,038 Вт/(м х К), толщина 110 мм, ширина 1000 мм, для труб наружным диаметром 426 мм	шт.	19,22	20,22	1 247,13
1.1-1-4815	5762972202	23.99.19.111.21.202	Система энергосберегающая теплоизоляционная минераловатная, цилиндрическая, с односторонним кашированием из силиконизированной стеклоткани под соединения внахлест, теплопроводность при температуре 25°C не более 0,038 Вт/(м х К), толщина 120 мм, ширина 1000 мм, для труб наружным диаметром 42 мм	шт.	6,52	7,52	481,51
1.1-1-4816	5762972203	23.99.19.111.21.203	Система энергосберегающая теплоизоляционная минераловатная, цилиндрическая, с односторонним кашированием из силиконизированной стеклоткани под соединения внахлест, теплопроводность при температуре 25°C не более 0,038 Вт/(м х К), толщина 120 мм, ширина 1000 мм, для труб наружным диаметром 48 мм	шт.	6,75	7,75	491,34
1.1-1-4817	5762972204	23.99.19.111.21.204	Система энергосберегающая теплоизоляционная минераловатная, цилиндрическая, с односторонним кашированием из силиконизированной стеклоткани под соединения внахлест, теплопроводность при температуре 25°C не более 0,038 Вт/(м х К), толщина 120 мм, ширина 1000 мм, для труб наружным диаметром 54 мм	шт.	6,98	7,98	495,30
1.1-1-4818	5762972205	23.99.19.111.21.205	Система энергосберегающая теплоизоляционная минераловатная, цилиндрическая, с односторонним кашированием из силиконизированной стеклоткани под соединения внахлест, теплопроводность при температуре 25°C не более 0,038 Вт/(м х К), толщина 120 мм, ширина 1000 мм, для труб наружным диаметром 57 мм	шт.	7,10	8,10	511,56
1.1-1-4819	5762972206	23.99.19.111.21.206	Система энергосберегающая теплоизоляционная минераловатная, цилиндрическая, с односторонним кашированием из силиконизированной стеклоткани под соединения внахлест, теплопроводность при температуре 25°C не более 0,038 Вт/(м х К), толщина 120 мм, ширина 1000 мм, для труб наружным диаметром 60 мм	шт.	7,21	8,21	513,55
1.1-1-4820	5762972207	23.99.19.111.21.207	Система энергосберегающая теплоизоляционная минераловатная, цилиндрическая, с односторонним кашированием из силиконизированной стеклоткани под соединения внахлест, теплопроводность при температуре 25°C не более 0,038 Вт/(м х К), толщина 120 мм, ширина 1000 мм, для труб наружным диаметром 64 мм	шт.	7,37	8,37	532,76



Шифр ресурса	Код ОКП	Код ОКПД2	Наименование материалов, изделий и конструкций	Ед. изм.	Масса нетто, кг	Масса брутто, кг	Сметная цена, руб.
1.1-1-4821	5762972208	23.99.19.111.21.208	Система энергосберегающая теплоизоляционная минераловатная, цилиндрическая, с односторонним кашированием из силиконизированной стеклоткани под соединения внахлест, теплопроводность при температуре 25°C не более 0,038 Вт/(м х К), толщина 120 мм, ширина 1000 мм, для труб наружным диаметром 76 мм	шт.	7,83	8,83	544,52
1.1-1-4822	5762972209	23.99.19.111.21.209	Система энергосберегающая теплоизоляционная минераловатная, цилиндрическая, с односторонним кашированием из силиконизированной стеклоткани под соединения внахлест, теплопроводность при температуре 25°C не более 0,038 Вт/(м х К), толщина 120 мм, ширина 1000 мм, для труб наружным диаметром 89 мм	шт.	8,32	9,32	571,21
1.1-1-4823	5762972210	23.99.19.111.21.210	Система энергосберегающая теплоизоляционная минераловатная, цилиндрическая, с односторонним кашированием из силиконизированной стеклоткани под соединения внахлест, теплопроводность при температуре 25°C не более 0,038 Вт/(м х К), толщина 120 мм, ширина 1000 мм, для труб наружным диаметром 102 мм	шт.	8,82	9,82	616,52
1.1-1-4824	5762972211	23.99.19.111.21.211	Система энергосберегающая теплоизоляционная минераловатная, цилиндрическая, с односторонним кашированием из силиконизированной стеклоткани под соединения внахлест, теплопроводность при температуре 25°C не более 0,038 Вт/(м х К), толщина 120 мм, ширина 1000 мм, для труб наружным диаметром 108 мм	шт.	9,05	10,05	620,49
1.1-1-4825	5762972212	23.99.19.111.21.212	Система энергосберегающая теплоизоляционная минераловатная, цилиндрическая, с односторонним кашированием из силиконизированной стеклоткани под соединения внахлест, теплопроводность при температуре 25°C не более 0,038 Вт/(м х К), толщина 120 мм, ширина 1000 мм, для труб наружным диаметром 114 мм	шт.	9,28	10,28	624,45
1.1-1-4826	5762972213	23.99.19.111.21.213	Система энергосберегающая теплоизоляционная минераловатная, цилиндрическая, с односторонним кашированием из силиконизированной стеклоткани под соединения внахлест, теплопроводность при температуре 25°C не более 0,038 Вт/(м х К), толщина 120 мм, ширина 1000 мм, для труб наружным диаметром 125 мм	шт.	9,70	10,70	661,30
1.1-1-4827	5762972214	23.99.19.111.21.214	Система энергосберегающая теплоизоляционная минераловатная, цилиндрическая, с односторонним кашированием из силиконизированной стеклоткани под соединения внахлест, теплопроводность при температуре 25°C не более 0,038 Вт/(м х К), толщина 120 мм, ширина 1000 мм, для труб наружным диаметром 133 мм	шт.	10,01	11,01	666,59
1.1-1-4828	5762972215	23.99.19.111.21.215	Система энергосберегающая теплоизоляционная минераловатная, цилиндрическая, с односторонним кашированием из силиконизированной стеклоткани под соединения внахлест, теплопроводность при температуре 25°C не более 0,038 Вт/(м х К), толщина 120 мм, ширина 1000 мм, для труб наружным диаметром 140 мм	шт.	10,28	11,28	702,07
1.1-1-4829	5762972216	23.99.19.111.21.216	Система энергосберегающая теплоизоляционная минераловатная, цилиндрическая, с односторонним кашированием из силиконизированной стеклоткани под соединения внахлест, теплопроводность при температуре 25°C не более 0,038 Вт/(м х К), толщина 120 мм, ширина 1000 мм, для труб наружным диаметром 160 мм	шт.	11,04	12,04	756,08
1.1-1-4830	5762972217	23.99.19.111.21.217	Система энергосберегающая теплоизоляционная минераловатная, цилиндрическая, с односторонним кашированием из силиконизированной стеклоткани под соединения внахлест, теплопроводность при температуре 25°C не более 0,038 Вт/(м х К), толщина 120 мм, ширина 1000 мм, для труб наружным диаметром 219 мм	шт.	13,30	14,30	897,32

Шифр ресурса	Код ОКП	Код ОКПД2	Наименование материалов, изделий и конструкций	Ед. изм.	Масса нетто, кг	Масса брутто, кг	Сметная цена, руб.
1.1-1-4831	5762972218	23.99.19.111.21.218	Система энергосберегающая теплоизоляционная минераловатная, цилиндрическая, с односторонним кашированием из силиконизированной стеклоткани под соединения внахлест, теплопроводность при температуре 25°C не более 0,038 Вт/(м х К), толщина 120 мм, ширина 1000 мм, для труб наружным диаметром 245 мм	шт.	14,30	15,30	933,87
1.1-1-4832	5762972219	23.99.19.111.21.219	Система энергосберегающая теплоизоляционная минераловатная, цилиндрическая, с односторонним кашированием из силиконизированной стеклоткани под соединения внахлест, теплопроводность при температуре 25°C не более 0,038 Вт/(м х К), толщина 120 мм, ширина 1000 мм, для труб наружным диаметром 273 мм	шт.	15,37	16,37	1 007,96
1.1-1-4833	5762972220	23.99.19.111.21.220	Система энергосберегающая теплоизоляционная минераловатная, цилиндрическая, с односторонним кашированием из силиконизированной стеклоткани под соединения внахлест, теплопроводность при температуре 25°C не более 0,038 Вт/(м х К), толщина 120 мм, ширина 1000 мм, для труб наружным диаметром 305 мм	шт.	16,59	17,59	1 097,45
1.1-1-4834	5762972221	23.99.19.111.21.221	Система энергосберегающая теплоизоляционная минераловатная, цилиндрическая, с односторонним кашированием из силиконизированной стеклоткани под соединения внахлест, теплопроводность при температуре 25°C не более 0,038 Вт/(м х К), толщина 120 мм, ширина 1000 мм, для труб наружным диаметром 325 мм	шт.	17,36	18,36	1 110,66
1.1-1-4835	5762972222	23.99.19.111.21.222	Система энергосберегающая теплоизоляционная минераловатная, цилиндрическая, с односторонним кашированием из силиконизированной стеклоткани под соединения внахлест, теплопроводность при температуре 25°C не более 0,038 Вт/(м х К), толщина 120 мм, ширина 1000 мм, для труб наружным диаметром 356 мм	шт.	18,55	19,54	1 214,27
1.1-1-4836	5762972223	23.99.19.111.21.223	Система энергосберегающая теплоизоляционная минераловатная, цилиндрическая, с односторонним кашированием из силиконизированной стеклоткани под соединения внахлест, теплопроводность при температуре 25°C не более 0,038 Вт/(м х К), толщина 120 мм, ширина 1000 мм, для труб наружным диаметром 377 мм	шт.	19,35	20,35	1 228,15
1.1-1-4837	5762972224	23.99.19.111.21.224	Система энергосберегающая теплоизоляционная минераловатная, цилиндрическая, с односторонним кашированием из силиконизированной стеклоткани под соединения внахлест, теплопроводность при температуре 25°C не более 0,038 Вт/(м х К), толщина 120 мм, ширина 1000 мм, для труб наружным диаметром 406 мм	шт.	20,46	21,46	1 307,23
1.1-1-4838	5762972225	23.99.19.111.21.225	Система энергосберегающая теплоизоляционная минераловатная, цилиндрическая, с односторонним кашированием из силиконизированной стеклоткани под соединения внахлест, теплопроводность при температуре 25°C не более 0,038 Вт/(м х К), толщина 120 мм, ширина 1000 мм, для труб наружным диаметром 426 мм	шт.	21,22	22,22	1 377,31
1.1-1-4839	5762973001	23.99.19.111.22.001	Система энергосберегающая теплоизоляционная минераловатная, ламельная, сегментная, с односторонним кашированием из силиконизированной стеклоткани под продольное соединение внахлест, теплопроводность при температуре 25°C не более 0,038 Вт/(м х К), толщина 40 мм, для отводов с углом 30° наружным диаметром 219 мм	компл.	0,45	0,52	146,24

Шифр ресурса	Код ОКП	Код ОКПД2	Наименование материалов, изделий и конструкций	Ед. изм.	Масса нетто, кг	Масса брутто, кг	Сметная цена, руб.
1.1-1-4840	5762973002	23.99.19.111.22.002	Система энергосберегающая теплоизоляционная минераловатная, ламельная, сегментная, с односторонним кашированием из силиконизированной стеклоткани под продольное соединение внахлест, теплопроводность при температуре 25°C не более 0,038 Вт/(м х К), толщина 40 мм, для отводов с углом 30° наружным диаметром 245 мм	компл.	0,55	0,63	170,08
1.1-1-4841	5762973003	23.99.19.111.22.003	Система энергосберегающая теплоизоляционная минераловатная, ламельная, сегментная, с односторонним кашированием из силиконизированной стеклоткани под продольное соединение внахлест, теплопроводность при температуре 25°C не более 0,038 Вт/(м х К), толщина 40 мм, для отводов с углом 30° наружным диаметром 273 мм	компл.	0,66	0,76	197,11
1.1-1-4842	5762973004	23.99.19.111.22.004	Система энергосберегающая теплоизоляционная минераловатная, ламельная, сегментная, с односторонним кашированием из силиконизированной стеклоткани под продольное соединение внахлест, теплопроводность при температуре 25°C не более 0,038 Вт/(м х К), толщина 40 мм, для отводов с углом 30° наружным диаметром 305 мм	компл.	0,81	0,95	236,06
1.1-1-4843	5762973005	23.99.19.111.22.005	Система энергосберегающая теплоизоляционная минераловатная, ламельная, сегментная, с односторонним кашированием из силиконизированной стеклоткани под продольное соединение внахлест, теплопроводность при температуре 25°C не более 0,038 Вт/(м х К), толщина 40 мм, для отводов с углом 30° наружным диаметром 325 мм	компл.	0,91	1,07	260,31
1.1-1-4844	5762973006	23.99.19.111.22.006	Система энергосберегающая теплоизоляционная минераловатная, ламельная, сегментная, с односторонним кашированием из силиконизированной стеклоткани под продольное соединение внахлест, теплопроводность при температуре 25°C не более 0,038 Вт/(м х К), толщина 40 мм, для отводов с углом 30° наружным диаметром 356 мм	компл.	1,07	1,25	297,67
1.1-1-4845	5762973007	23.99.19.111.22.007	Система энергосберегающая теплоизоляционная минераловатная, ламельная, сегментная, с односторонним кашированием из силиконизированной стеклоткани под продольное соединение внахлест, теплопроводность при температуре 25°C не более 0,038 Вт/(м х К), толщина 40 мм, для отводов с углом 30° наружным диаметром 377 мм	компл.	1,18	1,38	325,49
1.1-1-4846	5762973008	23.99.19.111.22.008	Система энергосберегающая теплоизоляционная минераловатная, ламельная, сегментная, с односторонним кашированием из силиконизированной стеклоткани под продольное соединение внахлест, теплопроводность при температуре 25°C не более 0,038 Вт/(м х К), толщина 40 мм, для отводов с углом 30° наружным диаметром 406 мм	компл.	1,36	1,57	367,62
1.1-1-4847	5762973009	23.99.19.111.22.009	Система энергосберегающая теплоизоляционная минераловатная, ламельная, сегментная, с односторонним кашированием из силиконизированной стеклоткани под продольное соединение внахлест, теплопроводность при температуре 25°C не более 0,038 Вт/(м х К), толщина 40 мм, для отводов с углом 30° наружным диаметром 426 мм	компл.	1,48	1,72	397,43
1.1-1-4848	5762973010	23.99.19.111.22.010	Система энергосберегающая теплоизоляционная минераловатная, ламельная, сегментная, с односторонним кашированием из силиконизированной стеклоткани под продольное соединение внахлест, теплопроводность при температуре 25°C не более 0,038 Вт/(м х К), толщина 40 мм, для отводов с углом 30° наружным диаметром 478 мм	компл.	1,83	2,11	477,32

Шифр ресурса	Код ОКП	Код ОКПД2	Наименование материалов, изделий и конструкций	Ед. изм.	Масса нетто, кг	Масса брутто, кг	Сметная цена, руб.
1.1-1-4849	5762973011	23.99.19.111.22.011	Система энергосберегающая теплоизоляционная минераловатная, ламельная, сегментная, с односторонним кашированием из силиконизированной стеклоткани под продольное соединение внахлест, теплопроводность при температуре 25°C не более 0,038 Вт/(м х К), толщина 40 мм, для отводов с углом 30° наружным диаметром 530 мм	компл.	2,22	2,54	563,97
1.1-1-4850	5762973012	23.99.19.111.22.012	Система энергосберегающая теплоизоляционная минераловатная, ламельная, сегментная, с односторонним кашированием из силиконизированной стеклоткани под продольное соединение внахлест, теплопроводность при температуре 25°C не более 0,038 Вт/(м х К), толщина 40 мм, для отводов с углом 30° наружным диаметром 630 мм	компл.	3,07	3,49	754,75
1.1-1-4851	5762973013	23.99.19.111.22.013	Система энергосберегающая теплоизоляционная минераловатная, ламельная, сегментная, с односторонним кашированием из силиконизированной стеклоткани под продольное соединение внахлест, теплопроводность при температуре 25°C не более 0,038 Вт/(м х К), толщина 40 мм, для отводов с углом 30° наружным диаметром 720 мм	компл.	3,95	4,64	960,66
1.1-1-4852	5762973014	23.99.19.111.22.014	Система энергосберегающая теплоизоляционная минераловатная, ламельная, сегментная, с односторонним кашированием из силиконизированной стеклоткани под продольное соединение внахлест, теплопроводность при температуре 25°C не более 0,038 Вт/(м х К), толщина 40 мм, для отводов с углом 30° наружным диаметром 820 мм	компл.	5,06	5,90	1 205,11
1.1-1-4853	5762973015	23.99.19.111.22.015	Система энергосберегающая теплоизоляционная минераловатная, ламельная, сегментная, с односторонним кашированием из силиконизированной стеклоткани под продольное соединение внахлест, теплопроводность при температуре 25°C не более 0,038 Вт/(м х К), толщина 40 мм, для отводов с углом 30° наружным диаметром 920 мм	компл.	6,30	7,30	1 471,02
1.1-1-4854	5762973016	23.99.19.111.22.016	Система энергосберегающая теплоизоляционная минераловатная, ламельная, сегментная, с односторонним кашированием из силиконизированной стеклоткани под продольное соединение внахлест, теплопроводность при температуре 25°C не более 0,038 Вт/(м х К), толщина 40 мм, для отводов с углом 30° наружным диаметром 1020 мм	компл.	7,68	8,85	1 769,93
1.1-1-4855	5762973017	23.99.19.111.22.017	Система энергосберегающая теплоизоляционная минераловатная, ламельная, сегментная, с односторонним кашированием из силиконизированной стеклоткани под продольное соединение внахлест, теплопроводность при температуре 25°C не более 0,038 Вт/(м х К), толщина 40 мм, для отводов с углом 30° наружным диаметром 1220 мм	компл.	10,85	12,39	2 442,07
1.1-1-4856	5762973018	23.99.19.111.22.018	Система энергосберегающая теплоизоляционная минераловатная, ламельная, сегментная, с односторонним кашированием из силиконизированной стеклоткани под продольное соединение внахлест, теплопроводность при температуре 25°C не более 0,038 Вт/(м х К), толщина 50 мм, для отводов с углом 30° наружным диаметром 219 мм	компл.	0,57	0,67	160,16
1.1-1-4857	5762973019	23.99.19.111.22.019	Система энергосберегающая теплоизоляционная минераловатная, ламельная, сегментная, с односторонним кашированием из силиконизированной стеклоткани под продольное соединение внахлест, теплопроводность при температуре 25°C не более 0,038 Вт/(м х К), толщина 50 мм, для отводов с углом 30° наружным диаметром 245 мм	компл.	0,69	0,81	186,00

Шифр ресурса	Код ОКП	Код ОКПД2	Наименование материалов, изделий и конструкций	Ед. изм.	Масса нетто, кг	Масса брутто, кг	Сметная цена, руб.
1.1-1-4858	5762973020	23.99.19.111.22.020	Система энергосберегающая теплоизоляционная минераловатная, ламельная, сегментная, с односторонним кашированием из силиконизированной стеклоткани под продольное соединение внахлест, теплопроводность при температуре 25°C не более 0,038 Вт/(м х К), толщина 50 мм, для отводов с углом 30° наружным диаметром 273 мм	компл.	0,83	1,02	217,80
1.1-1-4859	5762973021	23.99.19.111.22.021	Система энергосберегающая теплоизоляционная минераловатная, ламельная, сегментная, с односторонним кашированием из силиконизированной стеклоткани под продольное соединение внахлест, теплопроводность при температуре 25°C не более 0,038 Вт/(м х К), толщина 50 мм, для отводов с углом 30° наружным диаметром 305 мм	компл.	1,00	1,23	257,15
1.1-1-4860	5762973022	23.99.19.111.22.022	Система энергосберегающая теплоизоляционная минераловатная, ламельная, сегментная, с односторонним кашированием из силиконизированной стеклоткани под продольное соединение внахлест, теплопроводность при температуре 25°C не более 0,038 Вт/(м х К), толщина 50 мм, для отводов с углом 30° наружным диаметром 325 мм	компл.	1,12	1,37	282,99
1.1-1-4861	5762973023	23.99.19.111.22.023	Система энергосберегающая теплоизоляционная минераловатная, ламельная, сегментная, с односторонним кашированием из силиконизированной стеклоткани под продольное соединение внахлест, теплопроводность при температуре 25°C не более 0,038 Вт/(м х К), толщина 50 мм, для отводов с углом 30° наружным диаметром 356 мм	компл.	1,32	1,59	322,74
1.1-1-4862	5762973024	23.99.19.111.22.024	Система энергосберегающая теплоизоляционная минераловатная, ламельная, сегментная, с односторонним кашированием из силиконизированной стеклоткани под продольное соединение внахлест, теплопроводность при температуре 25°C не более 0,038 Вт/(м х К), толщина 50 мм, для отводов с углом 30° наружным диаметром 377 мм	компл.	1,46	1,76	352,16
1.1-1-4863	5762973025	23.99.19.111.22.025	Система энергосберегающая теплоизоляционная минераловатная, ламельная, сегментная, с односторонним кашированием из силиконизированной стеклоткани под продольное соединение внахлест, теплопроводность при температуре 25°C не более 0,038 Вт/(м х К), толщина 50 мм, для отводов с углом 30° наружным диаметром 406 мм	компл.	1,67	2,00	397,47
1.1-1-4864	5762973026	23.99.19.111.22.026	Система энергосберегающая теплоизоляционная минераловатная, ламельная, сегментная, с односторонним кашированием из силиконизированной стеклоткани под продольное соединение внахлест, теплопроводность при температуре 25°C не более 0,038 Вт/(м х К), толщина 50 мм, для отводов с углом 30° наружным диаметром 426 мм	компл.	1,82	2,18	428,87
1.1-1-4865	5762973027	23.99.19.111.22.027	Система энергосберегающая теплоизоляционная минераловатная, ламельная, сегментная, с односторонним кашированием из силиконизированной стеклоткани под продольное соединение внахлест, теплопроводность при температуре 25°C не более 0,038 Вт/(м х К), толщина 50 мм, для отводов с углом 30° наружным диаметром 478 мм	компл.	2,24	2,66	513,54
1.1-1-4866	5762973028	23.99.19.111.22.028	Система энергосберегающая теплоизоляционная минераловатная, ламельная, сегментная, с односторонним кашированием из силиконизированной стеклоткани под продольное соединение внахлест, теплопроводность при температуре 25°C не более 0,038 Вт/(м х К), толщина 50 мм, для отводов с углом 30° наружным диаметром 530 мм	компл.	2,70	3,20	605,37

Шифр ресурса	Код ОКП	Код ОКПД2	Наименование материалов, изделий и конструкций	Ед. изм.	Масса нетто, кг	Масса брутто, кг	Сметная цена, руб.
1.1-1-4867	5762973029	23.99.19.111.22.029	Система энергосберегающая теплоизоляционная минераловатная, ламельная, сегментная, с односторонним кашированием из силиконизированной стеклоткани под продольное соединение внахлест, теплопроводность при температуре 25°C не более 0,038 Вт/(м х К), толщина 50 мм, для отводов с углом 30° наружным диаметром 630 мм	компл.	3,72	4,37	807,31
1.1-1-4868	5762973030	23.99.19.111.22.030	Система энергосберегающая теплоизоляционная минераловатная, ламельная, сегментная, с односторонним кашированием из силиконизированной стеклоткани под продольное соединение внахлест, теплопроводность при температуре 25°C не более 0,038 Вт/(м х К), толщина 50 мм, для отводов с углом 30° наружным диаметром 720 мм	компл.	4,78	5,83	1 029,15
1.1-1-4869	5762973031	23.99.19.111.22.031	Система энергосберегающая теплоизоляционная минераловатная, ламельная, сегментная, с односторонним кашированием из силиконизированной стеклоткани под продольное соединение внахлест, теплопроводность при температуре 25°C не более 0,038 Вт/(м х К), толщина 50 мм, для отводов с углом 30° наружным диаметром 820 мм	компл.	6,10	7,38	1 287,94
1.1-1-4870	5762973032	23.99.19.111.22.032	Система энергосберегающая теплоизоляционная минераловатная, ламельная, сегментная, с односторонним кашированием из силиконизированной стеклоткани под продольное соединение внахлест, теплопроводность при температуре 25°C не более 0,038 Вт/(м х К), толщина 50 мм, для отводов с углом 30° наружным диаметром 920 мм	компл.	7,59	9,10	1 569,00
1.1-1-4871	5762973033	23.99.19.111.22.033	Система энергосберегающая теплоизоляционная минераловатная, ламельная, сегментная, с односторонним кашированием из силиконизированной стеклоткани под продольное соединение внахлест, теплопроводность при температуре 25°C не более 0,038 Вт/(м х К), толщина 50 мм, для отводов с углом 30° наружным диаметром 1020 мм	компл.	9,23	11,00	1 884,64
1.1-1-4872	5762973034	23.99.19.111.22.034	Система энергосберегающая теплоизоляционная минераловатная, ламельная, сегментная, с односторонним кашированием из силиконизированной стеклоткани под продольное соединение внахлест, теплопроводность при температуре 25°C не более 0,038 Вт/(м х К), толщина 50 мм, для отводов с углом 30° наружным диаметром 1220 мм	компл.	13,01	15,34	2 593,44
1.1-1-4873	5762973035	23.99.19.111.22.035	Система энергосберегающая теплоизоляционная минераловатная, ламельная, сегментная, с односторонним кашированием из силиконизированной стеклоткани под продольное соединение внахлест, теплопроводность при температуре 25°C не более 0,038 Вт/(м х К), толщина 60 мм, для отводов с углом 30° наружным диаметром 273 мм	компл.	1,00	1,20	233,32
1.1-1-4874	5762973036	23.99.19.111.22.036	Система энергосберегающая теплоизоляционная минераловатная, ламельная, сегментная, с односторонним кашированием из силиконизированной стеклоткани под продольное соединение внахлест, теплопроводность при температуре 25°C не более 0,038 Вт/(м х К), толщина 60 мм, для отводов с углом 30° наружным диаметром 305 мм	компл.	1,21	1,44	274,66
1.1-1-4875	5762973037	23.99.19.111.22.037	Система энергосберегающая теплоизоляционная минераловатная, ламельная, сегментная, с односторонним кашированием из силиконизированной стеклоткани под продольное соединение внахлест, теплопроводность при температуре 25°C не более 0,038 Вт/(м х К), толщина 60 мм, для отводов с углом 30° наружным диаметром 325 мм	компл.	1,35	1,60	301,69

Шифр ресурса	Код ОКП	Код ОКПД2	Наименование материалов, изделий и конструкций	Ед. изм.	Масса нетто, кг	Масса брутто, кг	Сметная цена, руб.
1.1-1-4876	5762973038	23.99.19.111.22.038	Система энергосберегающая теплоизоляционная минераловатная, ламельная, сегментная, с односторонним кашированием из силиконизированной стеклоткани под продольное соединение внахлест, теплопроводность при температуре 25°C не более 0,038 Вт/(м х К), толщина 60 мм, для отводов с углом 30° наружным диаметром 356 мм	компл.	1,58	1,87	343,83
1.1-1-4877	5762973039	23.99.19.111.22.039	Система энергосберегающая теплоизоляционная минераловатная, ламельная, сегментная, с односторонним кашированием из силиконизированной стеклоткани под продольное соединение внахлест, теплопроводность при температуре 25°C не более 0,038 Вт/(м х К), толщина 60 мм, для отводов с углом 30° наружным диаметром 377 мм	компл.	1,75	2,06	374,44
1.1-1-4878	5762973040	23.99.19.111.22.040	Система энергосберегающая теплоизоляционная минераловатная, ламельная, сегментная, с односторонним кашированием из силиконизированной стеклоткани под продольное соединение внахлест, теплопроводность при температуре 25°C не более 0,038 Вт/(м х К), толщина 60 мм, для отводов с углом 30° наружным диаметром 406 мм	компл.	2,00	2,34	421,35
1.1-1-4879	5762973041	23.99.19.111.22.041	Система энергосберегающая теплоизоляционная минераловатная, ламельная, сегментная, с односторонним кашированием из силиконизированной стеклоткани под продольное соединение внахлест, теплопроводность при температуре 25°C не более 0,038 Вт/(м х К), толщина 60 мм, для отводов с углом 30° наружным диаметром 426 мм	компл.	2,17	2,54	454,75
1.1-1-4880	5762973042	23.99.19.111.22.042	Система энергосберегающая теплоизоляционная минераловатная, ламельная, сегментная, с односторонним кашированием из силиконизированной стеклоткани под продольное соединение внахлест, теплопроводность при температуре 25°C не более 0,038 Вт/(м х К), толщина 60 мм, для отводов с углом 30° наружным диаметром 478 мм	компл.	2,67	3,10	542,60
1.1-1-4881	5762973043	23.99.19.111.22.043	Система энергосберегающая теплоизоляционная минераловатная, ламельная, сегментная, с односторонним кашированием из силиконизированной стеклоткани под продольное соединение внахлест, теплопроводность при температуре 25°C не более 0,038 Вт/(м х К), толщина 60 мм, для отводов с углом 30° наружным диаметром 530 мм	компл.	3,22	3,72	638,81
1.1-1-4882	5762973044	23.99.19.111.22.044	Система энергосберегающая теплоизоляционная минераловатная, ламельная, сегментная, с односторонним кашированием из силиконизированной стеклоткани под продольное соединение внахлест, теплопроводность при температуре 25°C не более 0,038 Вт/(м х К), толщина 60 мм, для отводов с углом 30° наружным диаметром 630 мм	компл.	4,41	5,29	863,05
1.1-1-4883	5762973045	23.99.19.111.22.045	Система энергосберегающая теплоизоляционная минераловатная, ламельная, сегментная, с односторонним кашированием из силиконизированной стеклоткани под продольное соединение внахлест, теплопроводность при температуре 25°C не более 0,038 Вт/(м х К), толщина 60 мм, для отводов с углом 30° наружным диаметром 720 мм	компл.	5,64	6,71	1 079,72
1.1-1-4884	5762973046	23.99.19.111.22.046	Система энергосберегающая теплоизоляционная минераловатная, ламельная, сегментная, с односторонним кашированием из силиконизированной стеклоткани под продольное соединение внахлест, теплопроводность при температуре 25°C не более 0,038 Вт/(м х К), толщина 60 мм, для отводов с углом 30° наружным диаметром 820 мм	компл.	7,19	8,48	1 348,87

Шифр ресурса	Код ОКП	Код ОКПД2	Наименование материалов, изделий и конструкций	Ед. изм.	Масса нетто, кг	Масса брутто, кг	Сметная цена, руб.
1.1-1-4885	5762973047	23.99.19.111.22.047	Система энергосберегающая теплоизоляционная минераловатная, ламельная, сегментная, с односторонним кашированием из силиконизированной стеклоткани под продольное соединение внахлест, теплопроводность при температуре 25°C не более 0,038 Вт/(м х К), толщина 60 мм, для отводов с углом 30° наружным диаметром 920 мм	компл.	8,92	10,45	1 640,69
1.1-1-4886	5762973048	23.99.19.111.22.048	Система энергосберегающая теплоизоляционная минераловатная, ламельная, сегментная, с односторонним кашированием из силиконизированной стеклоткани под продольное соединение внахлест, теплопроводность при температуре 25°C не более 0,038 Вт/(м х К), толщина 60 мм, для отводов с углом 30° наружным диаметром 1020 мм	компл.	10,84	12,62	1 968,29
1.1-1-4887	5762973049	23.99.19.111.22.049	Система энергосберегающая теплоизоляционная минераловатная, ламельная, сегментная, с односторонним кашированием из силиконизированной стеклоткани под продольное соединение внахлест, теплопроводность при температуре 25°C не более 0,038 Вт/(м х К), толщина 60 мм, для отводов с углом 30° наружным диаметром 1220 мм	компл.	15,23	17,58	2 703,00
1.1-1-4888	5762973050	23.99.19.111.22.050	Система энергосберегающая теплоизоляционная минераловатная, ламельная, сегментная, с односторонним кашированием из силиконизированной стеклоткани под продольное соединение внахлест, теплопроводность при температуре 25°C не более 0,038 Вт/(м х К), толщина 70 мм, для отводов с углом 30° наружным диаметром 273 мм	компл.	1,19	1,46	252,82
1.1-1-4889	5762973051	23.99.19.111.22.051	Система энергосберегающая теплоизоляционная минераловатная, ламельная, сегментная, с односторонним кашированием из силиконизированной стеклоткани под продольное соединение внахлест, теплопроводность при температуре 25°C не более 0,038 Вт/(м х К), толщина 70 мм, для отводов с углом 30° наружным диаметром 305 мм	компл.	1,44	1,75	296,95
1.1-1-4890	5762973052	23.99.19.111.22.052	Система энергосберегающая теплоизоляционная минераловатная, ламельная, сегментная, с односторонним кашированием из силиконизированной стеклоткани под продольное соединение внахлест, теплопроводность при температуре 25°C не более 0,038 Вт/(м х К), толщина 70 мм, для отводов с углом 30° наружным диаметром 325 мм	компл.	1,60	1,94	325,97
1.1-1-4891	5762973053	23.99.19.111.22.053	Система энергосберегающая теплоизоляционная минераловатная, ламельная, сегментная, с односторонним кашированием из силиконизированной стеклоткани под продольное соединение внахлест, теплопроводность при температуре 25°C не более 0,038 Вт/(м х К), толщина 70 мм, для отводов с углом 30° наружным диаметром 356 мм	компл.	1,87	2,26	370,50
1.1-1-4892	5762973054	23.99.19.111.22.054	Система энергосберегающая теплоизоляционная минераловатная, ламельная, сегментная, с односторонним кашированием из силиконизированной стеклоткани под продольное соединение внахлест, теплопроводность при температуре 25°C не более 0,038 Вт/(м х К), толщина 70 мм, для отводов с углом 30° наружным диаметром 377 мм	компл.	2,06	2,48	403,10
1.1-1-4893	5762973055	23.99.19.111.22.055	Система энергосберегающая теплоизоляционная минераловатная, ламельная, сегментная, с односторонним кашированием из силиконизированной стеклоткани под продольное соединение внахлест, теплопроводность при температуре 25°C не более 0,038 Вт/(м х К), толщина 70 мм, для отводов с углом 30° наружным диаметром 406 мм	компл.	2,34	2,81	452,80



Шифр ресурса	Код ОКП	Код ОКПД2	Наименование материалов, изделий и конструкций	Ед. изм.	Масса нетто, кг	Масса брутто, кг	Сметная цена, руб.
1.1-1-4894	5762973056	23.99.19.111.22.056	Система энергосберегающая теплоизоляционная минераловатная, ламельная, сегментная, с односторонним кашированием из силиконизированной стеклоткани под продольное соединение внахлест, теплопроводность при температуре 25°С не более 0,038 Вт/(м х К), толщина 70 мм, для отводов с углом 30° наружным диаметром 426 мм	компл.	2,55	3,05	487,79
1.1-1-4895	5762973057	23.99.19.111.22.057	Система энергосберегающая теплоизоляционная минераловатная, ламельная, сегментная, с односторонним кашированием из силиконизированной стеклоткани под продольное соединение внахлест, теплопроводность при температуре 25°С не более 0,038 Вт/(м х К), толщина 70 мм, для отводов с углом 30° наружным диаметром 478 мм	компл.	3,12	3,71	581,22
1.1-1-4896	5762973058	23.99.19.111.22.058	Система энергосберегающая теплоизоляционная минераловатная, ламельная, сегментная, с односторонним кашированием из силиконизированной стеклоткани под продольное соединение внахлест, теплопроводность при температуре 25°С не более 0,038 Вт/(м х К), толщина 70 мм, для отводов с углом 30° наружным диаметром 530 мм	компл.	3,75	4,44	682,61
1.1-1-4897	5762973059	23.99.19.111.22.059	Система энергосберегающая теплоизоляционная минераловатная, ламельная, сегментная, с односторонним кашированием из силиконизированной стеклоткани под продольное соединение внахлест, теплопроводность при температуре 25°С не более 0,038 Вт/(м х К), толщина 70 мм, для отводов с углом 30° наружным диаметром 630 мм	компл.	5,13	6,32	922,78
1.1-1-4898	5762973060	23.99.19.111.22.060	Система энергосберегающая теплоизоляционная минераловатная, ламельная, сегментная, с односторонним кашированием из силиконизированной стеклоткани под продольное соединение внахлест, теплопроводность при температуре 25°С не более 0,038 Вт/(м х К), толщина 70 мм, для отводов с углом 30° наружным диаметром 720 мм	компл.	6,54	7,98	1 151,41
1.1-1-4899	5762973061	23.99.19.111.22.061	Система энергосберегающая теплоизоляционная минераловатная, ламельная, сегментная, с односторонним кашированием из силиконизированной стеклоткани под продольное соединение внахлест, теплопроводность при температуре 25°С не более 0,038 Вт/(м х К), толщина 70 мм, для отводов с углом 30° наружным диаметром 820 мм	компл.	8,31	10,05	1 435,30
1.1-1-4900	5762973062	23.99.19.111.22.062	Система энергосберегающая теплоизоляционная минераловатная, ламельная, сегментная, с односторонним кашированием из силиконизированной стеклоткани под продольное соединение внахлест, теплопроводность при температуре 25°С не более 0,038 Вт/(м х К), толщина 70 мм, для отводов с углом 30° наружным диаметром 920 мм	компл.	10,30	12,36	1 742,65
1.1-1-4901	5762973063	23.99.19.111.22.063	Система энергосберегающая теплоизоляционная минераловатная, ламельная, сегментная, с односторонним кашированием из силиконизированной стеклоткани под продольное соединение внахлест, теплопроводность при температуре 25°С не более 0,038 Вт/(м х К), толщина 70 мм, для отводов с углом 30° наружным диаметром 1020 мм	компл.	12,49	14,89	2 087,38
1.1-1-4902	5762973064	23.99.19.111.22.064	Система энергосберегающая теплоизоляционная минераловатная, ламельная, сегментная, с односторонним кашированием из силиконизированной стеклоткани под продольное соединение внахлест, теплопроводность при температуре 25°С не более 0,038 Вт/(м х К), толщина 70 мм, для отводов с углом 30° наружным диаметром 1220 мм	компл.	17,51	20,68	2 859,95

Шифр ресурса	Код ОКП	Код ОКПД2	Наименование материалов, изделий и конструкций	Ед. изм.	Масса нетто, кг	Масса брутто, кг	Сметная цена, руб.
1.1-1-4903	5762973065	23.99.19.111.22.065	Система энергосберегающая теплоизоляционная минераловатная, ламельная, сегментная, с односторонним кашированием из силиконизированной стеклоткани под продольное соединение внахлест, теплопроводность при температуре 25°C не более 0,038 Вт/(м х К), толщина 80 мм, для отводов с углом 30° наружным диаметром 273 мм	компл.	1,40	1,67	269,53
1.1-1-4904	5762973066	23.99.19.111.22.066	Система энергосберегающая теплоизоляционная минераловатная, ламельная, сегментная, с односторонним кашированием из силиконизированной стеклоткани под продольное соединение внахлест, теплопроводность при температуре 25°C не более 0,038 Вт/(м х К), толщина 80 мм, для отводов с углом 30° наружным диаметром 305 мм	компл.	1,68	2,00	315,65
1.1-1-4905	5762973067	23.99.19.111.22.067	Система энергосберегающая теплоизоляционная минераловатная, ламельная, сегментная, с односторонним кашированием из силиконизированной стеклоткани под продольное соединение внахлест, теплопроводность при температуре 25°C не более 0,038 Вт/(м х К), толщина 80 мм, для отводов с углом 30° наружным диаметром 325 мм	компл.	1,86	2,21	345,87
1.1-1-4906	5762973068	23.99.19.111.22.068	Система энергосберегающая теплоизоляционная минераловатная, ламельная, сегментная, с односторонним кашированием из силиконизированной стеклоткани под продольное соединение внахлест, теплопроводность при температуре 25°C не более 0,038 Вт/(м х К), толщина 80 мм, для отводов с углом 30° наружным диаметром 356 мм	компл.	2,17	2,57	392,39
1.1-1-4907	5762973069	23.99.19.111.22.069	Система энергосберегающая теплоизоляционная минераловатная, ламельная, сегментная, с односторонним кашированием из силиконизированной стеклоткани под продольное соединение внахлест, теплопроводность при температуре 25°C не более 0,038 Вт/(м х К), толщина 80 мм, для отводов с углом 30° наружным диаметром 377 мм	компл.	2,39	2,82	426,59
1.1-1-4908	5762973070	23.99.19.111.22.070	Система энергосберегающая теплоизоляционная минераловатная, ламельная, сегментная, с односторонним кашированием из силиконизированной стеклоткани под продольное соединение внахлест, теплопроводность при температуре 25°C не более 0,038 Вт/(м х К), толщина 80 мм, для отводов с углом 30° наружным диаметром 406 мм	компл.	2,71	3,19	478,28
1.1-1-4909	5762973071	23.99.19.111.22.071	Система энергосберегающая теплоизоляционная минераловатная, ламельная, сегментная, с односторонним кашированием из силиконизированной стеклоткани под продольное соединение внахлест, теплопроводность при температуре 25°C не более 0,038 Вт/(м х К), толщина 80 мм, для отводов с углом 30° наружным диаметром 426 мм	компл.	2,95	3,46	515,25
1.1-1-4910	5762973072	23.99.19.111.22.072	Система энергосберегающая теплоизоляционная минераловатная, ламельная, сегментная, с односторонним кашированием из силиконизированной стеклоткани под продольное соединение внахлест, теплопроводность при температуре 25°C не более 0,038 Вт/(м х К), толщина 80 мм, для отводов с углом 30° наружным диаметром 478 мм	компл.	3,60	4,20	612,27
1.1-1-4911	5762973073	23.99.19.111.22.073	Система энергосберегающая теплоизоляционная минераловатная, ламельная, сегментная, с односторонним кашированием из силиконизированной стеклоткани под продольное соединение внахлест, теплопроводность при температуре 25°C не более 0,038 Вт/(м х К), толщина 80 мм, для отводов с углом 30° наружным диаметром 530 мм	компл.	4,32	5,02	718,04

Шифр ресурса	Код ОКП	Код ОКПД2	Наименование материалов, изделий и конструкций	Ед. изм.	Масса нетто, кг	Масса брутто, кг	Сметная цена, руб.
1.1-1-4912	5762973074	23.99.19.111.22.074	Система энергосберегающая теплоизоляционная минераловатная, ламельная, сегментная, с односторонним кашированием из силиконизированной стеклоткани под продольное соединение внахлест, теплопроводность при температуре 25°C не более 0,038 Вт/(м х К), толщина 80 мм, для отводов с углом 30° наружным диаметром 630 мм	компл.	5,87	7,08	967,78
1.1-1-4913	5762973075	23.99.19.111.22.075	Система энергосберегающая теплоизоляционная минераловатная, ламельная, сегментная, с односторонним кашированием из силиконизированной стеклоткани под продольное соединение внахлест, теплопроводность при температуре 25°C не более 0,038 Вт/(м х К), толщина 80 мм, для отводов с углом 30° наружным диаметром 720 мм	компл.	7,48	8,93	1 205,16
1.1-1-4914	5762973076	23.99.19.111.22.076	Система энергосберегающая теплоизоляционная минераловатная, ламельная, сегментная, с односторонним кашированием из силиконизированной стеклоткани под продольное соединение внахлест, теплопроводность при температуре 25°C не более 0,038 Вт/(м х К), толщина 80 мм, для отводов с углом 30° наружным диаметром 820 мм	компл.	9,48	11,24	1 499,42
1.1-1-4915	5762973077	23.99.19.111.22.077	Система энергосберегающая теплоизоляционная минераловатная, ламельная, сегментная, с односторонним кашированием из силиконизированной стеклоткани под продольное соединение внахлест, теплопроводность при температуре 25°C не более 0,038 Вт/(м х К), толщина 80 мм, для отводов с углом 30° наружным диаметром 920 мм	компл.	11,72	13,80	1 817,94
1.1-1-4916	5762973078	23.99.19.111.22.078	Система энергосберегающая теплоизоляционная минераловатная, ламельная, сегментная, с односторонним кашированием из силиконизированной стеклоткани под продольное соединение внахлест, теплопроводность при температуре 25°C не более 0,038 Вт/(м х К), толщина 80 мм, для отводов с углом 30° наружным диаметром 1020 мм	компл.	14,19	16,62	2 175,02
1.1-1-4917	5762973079	23.99.19.111.22.079	Система энергосберегающая теплоизоляционная минераловатная, ламельная, сегментная, с односторонним кашированием из силиконизированной стеклоткани под продольное соединение внахлест, теплопроводность при температуре 25°C не более 0,038 Вт/(м х К), толщина 80 мм, для отводов с углом 30° наружным диаметром 1220 мм	компл.	19,85	23,04	2 974,70
1.1-1-4918	5762973080	23.99.19.111.22.080	Система энергосберегающая теплоизоляционная минераловатная, ламельная, сегментная, с односторонним кашированием из силиконизированной стеклоткани под продольное соединение внахлест, теплопроводность при температуре 25°C не более 0,038 Вт/(м х К), толщина 90 мм, для отводов с углом 30° наружным диаметром 305 мм	компл.	1,93	2,42	344,31
1.1-1-4919	5762973081	23.99.19.111.22.081	Система энергосберегающая теплоизоляционная минераловатная, ламельная, сегментная, с односторонним кашированием из силиконизированной стеклоткани под продольное соединение внахлест, теплопроводность при температуре 25°C не более 0,038 Вт/(м х К), толщина 90 мм, для отводов с углом 30° наружным диаметром 325 мм	компл.	2,14	2,68	376,92
1.1-1-4920	5762973082	23.99.19.111.22.082	Система энергосберегающая теплоизоляционная минераловатная, ламельная, сегментная, с односторонним кашированием из силиконизированной стеклоткани под продольное соединение внахлест, теплопроводность при температуре 25°C не более 0,038 Вт/(м х К), толщина 90 мм, для отводов с углом 30° наружным диаметром 356 мм	компл.	2,49	3,10	427,03

Шифр ресурса	Код ОКП	Код ОКПД2	Наименование материалов, изделий и конструкций	Ед. изм.	Масса нетто, кг	Масса брутто, кг	Сметная цена, руб.
1.1-1-4921	5762973083	23.99.19.111.22.083	Система энергосберегающая теплоизоляционная минераловатная, ламельная, сегментная, с односторонним кашированием из силиконизированной стеклоткани под продольное соединение внахлест, теплопроводность при температуре 25°C не более 0,038 Вт/(м х К), толщина 90 мм, для отводов с углом 30° наружным диаметром 377 мм	компл.	2,74	3,40	463,61
1.1-1-4922	5762973084	23.99.19.111.22.084	Система энергосберегающая теплоизоляционная минераловатная, ламельная, сегментная, с односторонним кашированием из силиконизированной стеклоткани под продольное соединение внахлест, теплопроводность при температуре 25°C не более 0,038 Вт/(м х К), толщина 90 мм, для отводов с углом 30° наружным диаметром 406 мм	компл.	3,10	3,83	518,88
1.1-1-4923	5762973085	23.99.19.111.22.085	Система энергосберегающая теплоизоляционная минераловатная, ламельная, сегментная, с односторонним кашированием из силиконизированной стеклоткани под продольное соединение внахлест, теплопроводность при температуре 25°C не более 0,038 Вт/(м х К), толщина 90 мм, для отводов с углом 30° наружным диаметром 426 мм	компл.	3,37	4,15	558,25
1.1-1-4924	5762973086	23.99.19.111.22.086	Система энергосберегающая теплоизоляционная минераловатная, ламельная, сегментная, с односторонним кашированием из силиконизированной стеклоткани под продольное соединение внахлест, теплопроводность при температуре 25°C не более 0,038 Вт/(м х К), толщина 90 мм, для отводов с углом 30° наружным диаметром 478 мм	компл.	4,10	5,02	662,44
1.1-1-4925	5762973087	23.99.19.111.22.087	Система энергосберегающая теплоизоляционная минераловатная, ламельная, сегментная, с односторонним кашированием из силиконизированной стеклоткани под продольное соединение внахлест, теплопроводность при температуре 25°C не более 0,038 Вт/(м х К), толщина 90 мм, для отводов с углом 30° наружным диаметром 530 мм	компл.	4,91	5,97	774,98
1.1-1-4926	5762973088	23.99.19.111.22.088	Система энергосберегающая теплоизоляционная минераловатная, ламельная, сегментная, с односторонним кашированием из силиконизированной стеклоткани под продольное соединение внахлест, теплопроводность при температуре 25°C не более 0,038 Вт/(м х К), толщина 90 мм, для отводов с углом 30° наружным диаметром 630 мм	компл.	6,65	8,49	1 048,22
1.1-1-4927	5762973089	23.99.19.111.22.089	Система энергосберегающая теплоизоляционная минераловатная, ламельная, сегментная, с односторонним кашированием из силиконизированной стеклоткани под продольное соединение внахлест, теплопроводность при температуре 25°C не более 0,038 Вт/(м х К), толщина 90 мм, для отводов с углом 30° наружным диаметром 720 мм	компл.	8,45	10,66	1 301,94
1.1-1-4928	5762973090	23.99.19.111.22.090	Система энергосберегающая теплоизоляционная минераловатная, ламельная, сегментная, с односторонним кашированием из силиконизированной стеклоткани под продольное соединение внахлест, теплопроводность при температуре 25°C не более 0,038 Вт/(м х К), толщина 90 мм, для отводов с углом 30° наружным диаметром 820 мм	компл.	10,69	13,35	1 616,11
1.1-1-4929	5762973091	23.99.19.111.22.091	Система энергосберегающая теплоизоляционная минераловатная, ламельная, сегментная, с односторонним кашированием из силиконизированной стеклоткани под продольное соединение внахлест, теплопроводность при температуре 25°C не более 0,038 Вт/(м х К), толщина 90 мм, для отводов с углом 30° наружным диаметром 920 мм	компл.	13,19	16,34	1 955,34

Шифр ресурса	Код ОКП	Код ОКПД2	Наименование материалов, изделий и конструкций	Ед. изм.	Масса нетто, кг	Масса брутто, кг	Сметная цена, руб.
1.1-1-4930	5762973092	23.99.19.111.22.092	Система энергосберегающая теплоизоляционная минераловатная, ламельная, сегментная, с односторонним кашированием из силиконизированной стеклоткани под продольное соединение внахлест, теплопроводность при температуре 25°C не более 0,038 Вт/(м х К), толщина 90 мм, для отводов с углом 30° наружным диаметром 1020 мм	компл.	15,95	19,63	2 335,53
1.1-1-4931	5762973093	23.99.19.111.22.093	Система энергосберегающая теплоизоляционная минераловатная, ламельная, сегментная, с односторонним кашированием из силиконизированной стеклоткани под продольное соединение внахлест, теплопроводность при температуре 25°C не более 0,038 Вт/(м х К), толщина 90 мм, для отводов с углом 30° наружным диаметром 1220 мм	компл.	22,25	27,09	3 185,41
1.1-1-4932	5762973094	23.99.19.111.22.094	Система энергосберегающая теплоизоляционная минераловатная, ламельная, сегментная, с односторонним кашированием из силиконизированной стеклоткани под продольное соединение внахлест, теплопроводность при температуре 25°C не более 0,038 Вт/(м х К), толщина 100 мм, для отводов с углом 30° наружным диаметром 325 мм	компл.	2,44	2,99	398,02
1.1-1-4933	5762973095	23.99.19.111.22.095	Система энергосберегающая теплоизоляционная минераловатная, ламельная, сегментная, с односторонним кашированием из силиконизированной стеклоткани под продольное соединение внахлест, теплопроводность при температуре 25°C не более 0,038 Вт/(м х К), толщина 100 мм, для отводов с углом 30° наружным диаметром 356 мм	компл.	2,83	3,45	450,12
1.1-1-4934	5762973096	23.99.19.111.22.096	Система энергосберегающая теплоизоляционная минераловатная, ламельная, сегментная, с односторонним кашированием из силиконизированной стеклоткани под продольное соединение внахлест, теплопроводность при температуре 25°C не более 0,038 Вт/(м х К), толщина 100 мм, для отводов с углом 30° наружным диаметром 377 мм	компл.	3,11	3,78	488,29
1.1-1-4935	5762973097	23.99.19.111.22.097	Система энергосберегающая теплоизоляционная минераловатная, ламельная, сегментная, с односторонним кашированием из силиконизированной стеклоткани под продольное соединение внахлест, теплопроводность при температуре 25°C не более 0,038 Вт/(м х К), толщина 100 мм, для отводов с углом 30° наружным диаметром 406 мм	компл.	3,51	4,26	545,95
1.1-1-4936	5762973098	23.99.19.111.22.098	Система энергосберегающая теплоизоляционная минераловатная, ламельная, сегментная, с односторонним кашированием из силиконизированной стеклоткани под продольное соединение внахлест, теплопроводность при температуре 25°C не более 0,038 Вт/(м х К), толщина 100 мм, для отводов с углом 30° наружным диаметром 426 мм	компл.	3,81	4,60	586,92
1.1-1-4937	5762973099	23.99.19.111.22.099	Система энергосберегающая теплоизоляционная минераловатная, ламельная, сегментная, с односторонним кашированием из силиконизированной стеклоткани под продольное соединение внахлест, теплопроводность при температуре 25°C не более 0,038 Вт/(м х К), толщина 100 мм, для отводов с углом 30° наружным диаметром 478 мм	компл.	4,63	5,56	695,09
1.1-1-4938	5762973100	23.99.19.111.22.100	Система энергосберегающая теплоизоляционная минераловатная, ламельная, сегментная, с односторонним кашированием из силиконизированной стеклоткани под продольное соединение внахлест, теплопроводность при температуре 25°C не более 0,038 Вт/(м х К), толщина 100 мм, для отводов с углом 30° наружным диаметром 530 мм	компл.	5,52	6,61	812,02

Шифр ресурса	Код ОКП	Код ОКПД2	Наименование материалов, изделий и конструкций	Ед. изм.	Масса нетто, кг	Масса брутто, кг	Сметная цена, руб.
1.1-1-4939	5762973101	23.99.19.111.22.101	Система энергосберегающая теплоизоляционная минераловатная, ламельная, сегментная, с односторонним кашированием из силиконизированной стеклоткани под продольное соединение внахлест, теплопроводность при температуре 25°C не более 0,038 Вт/(м х К), толщина 100 мм, для отводов с углом 30° наружным диаметром 630 мм	компл.	7,46	9,32	1 094,41
1.1-1-4940	5762973102	23.99.19.111.22.102	Система энергосберегающая теплоизоляционная минераловатная, ламельная, сегментная, с односторонним кашированием из силиконизированной стеклоткани под продольное соединение внахлест, теплопроводность при температуре 25°C не более 0,038 Вт/(м х К), толщина 100 мм, для отводов с углом 30° наружным диаметром 720 мм	компл.	9,45	11,69	1 356,90
1.1-1-4941	5762973103	23.99.19.111.22.103	Система энергосберегающая теплоизоляционная минераловатная, ламельная, сегментная, с односторонним кашированием из силиконизированной стеклоткани под продольное соединение внахлест, теплопроводность при температуре 25°C не более 0,038 Вт/(м х К), толщина 100 мм, для отводов с углом 30° наружным диаметром 820 мм	компл.	11,94	14,63	1 681,83
1.1-1-4942	5762973104	23.99.19.111.22.104	Система энергосберегающая теплоизоляционная минераловатная, ламельная, сегментная, с односторонним кашированием из силиконизированной стеклоткани под продольное соединение внахлест, теплопроводность при температуре 25°C не более 0,038 Вт/(м х К), толщина 100 мм, для отводов с углом 30° наружным диаметром 920 мм	компл.	14,70	17,89	2 032,63
1.1-1-4943	5762973105	23.99.19.111.22.105	Система энергосберегающая теплоизоляционная минераловатная, ламельная, сегментная, с односторонним кашированием из силиконизированной стеклоткани под продольное соединение внахлест, теплопроводность при температуре 25°C не более 0,038 Вт/(м х К), толщина 100 мм, для отводов с углом 30° наружным диаметром 1020 мм	компл.	17,75	21,47	2 425,57
1.1-1-4944	5762973106	23.99.19.111.22.106	Система энергосберегающая теплоизоляционная минераловатная, ламельная, сегментная, с односторонним кашированием из силиконизированной стеклоткани под продольное соединение внахлест, теплопроводность при температуре 25°C не более 0,038 Вт/(м х К), толщина 100 мм, для отводов с углом 30° наружным диаметром 1220 мм	компл.	24,71	29,59	3 302,55
1.1-1-4945	5762973107	23.99.19.111.22.107	Система энергосберегающая теплоизоляционная минераловатная, ламельная, сегментная, с односторонним кашированием из силиконизированной стеклоткани под продольное соединение внахлест, теплопроводность при температуре 25°C не более 0,038 Вт/(м х К), толщина 110 мм, для отводов с углом 30° наружным диаметром 377 мм	компл.	3,49	4,18	514,17
1.1-1-4946	5762973108	23.99.19.111.22.108	Система энергосберегающая теплоизоляционная минераловатная, ламельная, сегментная, с односторонним кашированием из силиконизированной стеклоткани под продольное соединение внахлест, теплопроводность при температуре 25°C не более 0,038 Вт/(м х К), толщина 110 мм, для отводов с углом 30° наружным диаметром 406 мм	компл.	3,94	4,70	573,82
1.1-1-4947	5762973109	23.99.19.111.22.109	Система энергосберегающая теплоизоляционная минераловатная, ламельная, сегментная, с односторонним кашированием из силиконизированной стеклоткани под продольное соединение внахлест, теплопроводность при температуре 25°C не более 0,038 Вт/(м х К), толщина 110 мм, для отводов с углом 30° наружным диаметром 426 мм	компл.	4,27	5,08	616,38

Шифр ресурса	Код ОКП	Код ОКПД2	Наименование материалов, изделий и конструкций	Ед. изм.	Масса нетто, кг	Масса брутто, кг	Сметная цена, руб.
1.1-1-4948	5762973110	23.99.19.111.22.110	Система энергосберегающая теплоизоляционная минераловатная, ламельная, сегментная, с односторонним кашированием из силиконизированной стеклоткани под продольное соединение внахлест, теплопроводность при температуре 25°C не более 0,038 Вт/(м х К), толщина 110 мм, для отводов с углом 30° наружным диаметром 478 мм	компл.	5,18	6,13	728,93
1.1-1-4949	5762973111	23.99.19.111.22.111	Система энергосберегающая теплоизоляционная минераловатная, ламельная, сегментная, с односторонним кашированием из силиконизированной стеклоткани под продольное соединение внахлест, теплопроводность при температуре 25°C не более 0,038 Вт/(м х К), толщина 110 мм, для отводов с углом 30° наружным диаметром 530 мм	компл.	6,17	7,66	872,94
1.1-1-4950	5762973112	23.99.19.111.22.112	Система энергосберегающая теплоизоляционная минераловатная, ламельная, сегментная, с односторонним кашированием из силиконизированной стеклоткани под продольное соединение внахлест, теплопроводность при температуре 25°C не более 0,038 Вт/(м х К), толщина 110 мм, для отводов с углом 30° наружным диаметром 630 мм	компл.	8,31	10,19	1 142,60
1.1-1-4951	5762973113	23.99.19.111.22.113	Система энергосберегающая теплоизоляционная минераловатная, ламельная, сегментная, с односторонним кашированием из силиконизированной стеклоткани под продольное соединение внахлест, теплопроводность при температуре 25°C не более 0,038 Вт/(м х К), толщина 110 мм, для отводов с углом 30° наружным диаметром 720 мм	компл.	10,50	12,76	1 414,26
1.1-1-4952	5762973114	23.99.19.111.22.114	Система энергосберегающая теплоизоляционная минераловатная, ламельная, сегментная, с односторонним кашированием из силиконизированной стеклоткани под продольное соединение внахлест, теплопроводность при температуре 25°C не более 0,038 Вт/(м х К), толщина 110 мм, для отводов с углом 30° наружным диаметром 820 мм	компл.	13,22	15,95	1 750,35
1.1-1-4953	5762973115	23.99.19.111.22.115	Система энергосберегающая теплоизоляционная минераловатная, ламельная, сегментная, с односторонним кашированием из силиконизированной стеклоткани под продольное соединение внахлест, теплопроводность при температуре 25°C не более 0,038 Вт/(м х К), толщина 110 мм, для отводов с углом 30° наружным диаметром 920 мм	компл.	16,26	19,48	2 113,10
1.1-1-4954	5762973116	23.99.19.111.22.116	Система энергосберегающая теплоизоляционная минераловатная, ламельная, сегментная, с односторонним кашированием из силиконизированной стеклоткани под продольное соединение внахлест, теплопроводность при температуре 25°C не более 0,038 Вт/(м х К), толщина 110 мм, для отводов с углом 30° наружным диаметром 1020 мм	компл.	19,61	23,36	2 518,40
1.1-1-4955	5762973117	23.99.19.111.22.117	Система энергосберегающая теплоизоляционная минераловатная, ламельная, сегментная, с односторонним кашированием из силиконизированной стеклоткани под продольное соединение внахлест, теплопроводность при температуре 25°C не более 0,038 Вт/(м х К), толщина 110 мм, для отводов с углом 30° наружным диаметром 1220 мм	компл.	27,23	32,15	3 424,08
1.1-1-4956	5762973118	23.99.19.111.22.118	Система энергосберегающая теплоизоляционная минераловатная, ламельная, сегментная, с односторонним кашированием из силиконизированной стеклоткани под продольное соединение внахлест, теплопроводность при температуре 25°C не более 0,038 Вт/(м х К), толщина 120 мм, для отводов с углом 30° наружным диаметром 406 мм	компл.	4,39	5,17	602,89

Шифр ресурса	Код ОКП	Код ОКПД2	Наименование материалов, изделий и конструкций	Ед. изм.	Масса нетто, кг	Масса брутто, кг	Сметная цена, руб.
1.1-1-4957	5762973119	23.99.19.111.22.119	Система энергосберегающая теплоизоляционная минераловатная, ламельная, сегментная, с односторонним кашированием из силиконизированной стеклоткани под продольное соединение внахлест, теплопроводность при температуре 25°C не более 0,038 Вт/(м х К), толщина 120 мм, для отводов с углом 30° наружным диаметром 426 мм	компл.	4,75	5,58	647,04
1.1-1-4958	5762973120	23.99.19.111.22.120	Система энергосберегающая теплоизоляционная минераловатная, ламельная, сегментная, с односторонним кашированием из силиконизированной стеклоткани под продольное соединение внахлест, теплопроводность при температуре 25°C не более 0,038 Вт/(м х К), толщина 120 мм, для отводов с углом 30° наружным диаметром 478 мм	компл.	5,75	6,72	763,58
1.1-1-4959	5762973121	23.99.19.111.22.121	Система энергосберегающая теплоизоляционная минераловатная, ламельная, сегментная, с односторонним кашированием из силиконизированной стеклоткани под продольное соединение внахлест, теплопроводность при температуре 25°C не более 0,038 Вт/(м х К), толщина 120 мм, для отводов с углом 30° наружным диаметром 530 мм	компл.	6,84	8,34	913,16
1.1-1-4960	5762973122	23.99.19.111.22.122	Система энергосберегающая теплоизоляционная минераловатная, ламельная, сегментная, с односторонним кашированием из силиконизированной стеклоткани под продольное соединение внахлест, теплопроводность при температуре 25°C не более 0,038 Вт/(м х К), толщина 120 мм, для отводов с углом 30° наружным диаметром 630 мм	компл.	9,18	11,08	1 192,38
1.1-1-4961	5762973123	23.99.19.111.22.123	Система энергосберегающая теплоизоляционная минераловатная, ламельная, сегментная, с односторонним кашированием из силиконизированной стеклоткани под продольное соединение внахлест, теплопроводность при температуре 25°C не более 0,038 Вт/(м х К), толщина 120 мм, для отводов с углом 30° наружным диаметром 720 мм	компл.	11,57	13,86	1 473,21
1.1-1-4962	5762973124	23.99.19.111.22.124	Система энергосберегающая теплоизоляционная минераловатная, ламельная, сегментная, с односторонним кашированием из силиконизированной стеклоткани под продольное соединение внахлест, теплопроводность при температуре 25°C не более 0,038 Вт/(м х К), толщина 120 мм, для отводов с углом 30° наружным диаметром 820 мм	компл.	14,55	17,31	1 820,85
1.1-1-4963	5762973125	23.99.19.111.22.125	Система энергосберегающая теплоизоляционная минераловатная, ламельная, сегментная, с односторонним кашированием из силиконизированной стеклоткани под продольное соединение внахлест, теплопроводность при температуре 25°C не более 0,038 Вт/(м х К), толщина 120 мм, для отводов с углом 30° наружным диаметром 920 мм	компл.	17,87	21,12	2 195,16
1.1-1-4964	5762973126	23.99.19.111.22.126	Система энергосберегающая теплоизоляционная минераловатная, ламельная, сегментная, с односторонним кашированием из силиконизированной стеклоткани под продольное соединение внахлест, теплопроводность при температуре 25°C не более 0,038 Вт/(м х К), толщина 120 мм, для отводов с углом 30° наружным диаметром 1020 мм	компл.	21,51	25,30	2 614,01
1.1-1-4965	5762973127	23.99.19.111.22.127	Система энергосберегающая теплоизоляционная минераловатная, ламельная, сегментная, с односторонним кашированием из силиконизированной стеклоткани под продольное соединение внахлест, теплопроводность при температуре 25°C не более 0,038 Вт/(м х К), толщина 120 мм, для отводов с углом 30° наружным диаметром 1220 мм	компл.	29,81	34,78	3 547,99



Шифр ресурса	Код ОКП	Код ОКПД2	Наименование материалов, изделий и конструкций	Ед. изм.	Масса нетто, кг	Масса брутто, кг	Сметная цена, руб.
1.1-1-4966	5762973128	23.99.19.111.22.128	Система энергосберегающая теплоизоляционная минераловатная, ламельная, сегментная, с односторонним кашированием из силиконизированной стеклоткани под продольное соединение внахлест, теплопроводность при температуре 25°С не более 0,038 Вт/(м х К), толщина 40 мм, для отводов с углом 45° наружным диаметром 219 мм	компл.	0,68	0,78	189,96
1.1-1-4967	5762973129	23.99.19.111.22.129	Система энергосберегающая теплоизоляционная минераловатная, ламельная, сегментная, с односторонним кашированием из силиконизированной стеклоткани под продольное соединение внахлест, теплопроводность при температуре 25°С не более 0,038 Вт/(м х К), толщина 40 мм, для отводов с углом 45° наружным диаметром 245 мм	компл.	0,82	0,94	220,97
1.1-1-4968	5762973130	23.99.19.111.22.130	Система энергосберегающая теплоизоляционная минераловатная, ламельная, сегментная, с односторонним кашированием из силиконизированной стеклоткани под продольное соединение внахлест, теплопроводность при температуре 25°С не более 0,038 Вт/(м х К), толщина 40 мм, для отводов с углом 45° наружным диаметром 273 мм	компл.	1,00	1,13	256,35
1.1-1-4969	5762973131	23.99.19.111.22.131	Система энергосберегающая теплоизоляционная минераловатная, ламельная, сегментная, с односторонним кашированием из силиконизированной стеклоткани под продольное соединение внахлест, теплопроводность при температуре 25°С не более 0,038 Вт/(м х К), толщина 40 мм, для отводов с углом 45° наружным диаметром 305 мм	компл.	1,21	1,43	306,83
1.1-1-4970	5762973132	23.99.19.111.22.132	Система энергосберегающая теплоизоляционная минераловатная, ламельная, сегментная, с односторонним кашированием из силиконизированной стеклоткани под продольное соединение внахлест, теплопроводность при температуре 25°С не более 0,038 Вт/(м х К), толщина 40 мм, для отводов с углом 45° наружным диаметром 325 мм	компл.	1,36	1,60	338,23
1.1-1-4971	5762973133	23.99.19.111.22.133	Система энергосберегающая теплоизоляционная минераловатная, ламельная, сегментная, с односторонним кашированием из силиконизированной стеклоткани под продольное соединение внахлест, теплопроводность при температуре 25°С не более 0,038 Вт/(м х К), толщина 40 мм, для отводов с углом 45° наружным диаметром 356 мм	компл.	1,60	1,87	387,12
1.1-1-4972	5762973134	23.99.19.111.22.134	Система энергосберегающая теплоизоляционная минераловатная, ламельная, сегментная, с односторонним кашированием из силиконизированной стеклоткани под продольное соединение внахлест, теплопроводность при температуре 25°С не более 0,038 Вт/(м х К), толщина 40 мм, для отводов с углом 45° наружным диаметром 377 мм	компл.	1,78	2,07	422,90
1.1-1-4973	5762973135	23.99.19.111.22.135	Система энергосберегающая теплоизоляционная минераловатная, ламельная, сегментная, с односторонним кашированием из силиконизированной стеклоткани под продольное соединение внахлест, теплопроводность при температуре 25°С не более 0,038 Вт/(м х К), толщина 40 мм, для отводов с углом 45° наружным диаметром 406 мм	компл.	2,03	2,36	478,15
1.1-1-4974	5762973136	23.99.19.111.22.136	Система энергосберегающая теплоизоляционная минераловатная, ламельная, сегментная, с односторонним кашированием из силиконизированной стеклоткани под продольное соединение внахлест, теплопроводность при температуре 25°С не более 0,038 Вт/(м х К), толщина 40 мм, для отводов с углом 45° наружным диаметром 426 мм	компл.	2,22	2,57	516,71

Шифр ресурса	Код ОКП	Код ОКПД2	Наименование материалов, изделий и конструкций	Ед. изм.	Масса нетто, кг	Масса брутто, кг	Сметная цена, руб.
1.1-1-4975	5762973137	23.99.19.111.22.137	Система энергосберегающая теплоизоляционная минераловатная, ламельная, сегментная, с односторонним кашированием из силиконизированной стеклоткани под продольное соединение внахлест, теплопроводность при температуре 25°C не более 0,038 Вт/(м х К), толщина 40 мм, для отводов с углом 45° наружным диаметром 478 мм	компл.	2,75	3,16	620,46
1.1-1-4976	5762973138	23.99.19.111.22.138	Система энергосберегающая теплоизоляционная минераловатная, ламельная, сегментная, с односторонним кашированием из силиконизированной стеклоткани под продольное соединение внахлест, теплопроводность при температуре 25°C не более 0,038 Вт/(м х К), толщина 40 мм, для отводов с углом 45° наружным диаметром 530 мм	компл.	3,33	3,81	732,95
1.1-1-4977	5762973139	23.99.19.111.22.139	Система энергосберегающая теплоизоляционная минераловатная, ламельная, сегментная, с односторонним кашированием из силиконизированной стеклоткани под продольное соединение внахлест, теплопроводность при температуре 25°C не более 0,038 Вт/(м х К), толщина 40 мм, для отводов с углом 45° наружным диаметром 630 мм	компл.	4,60	5,23	981,00
1.1-1-4978	5762973140	23.99.19.111.22.140	Система энергосберегающая теплоизоляционная минераловатная, ламельная, сегментная, с односторонним кашированием из силиконизированной стеклоткани под продольное соединение внахлест, теплопроводность при температуре 25°C не более 0,038 Вт/(м х К), толщина 40 мм, для отводов с углом 45° наружным диаметром 720 мм	компл.	5,92	6,96	1 248,95
1.1-1-4979	5762973141	23.99.19.111.22.141	Система энергосберегающая теплоизоляционная минераловатная, ламельная, сегментная, с односторонним кашированием из силиконизированной стеклоткани под продольное соединение внахлест, теплопроводность при температуре 25°C не более 0,038 Вт/(м х К), толщина 40 мм, для отводов с углом 45° наружным диаметром 820 мм	компл.	7,58	8,84	1 566,97
1.1-1-4980	5762973142	23.99.19.111.22.142	Система энергосберегающая теплоизоляционная минераловатная, ламельная, сегментная, с односторонним кашированием из силиконизированной стеклоткани под продольное соединение внахлест, теплопроводность при температуре 25°C не более 0,038 Вт/(м х К), толщина 40 мм, для отводов с углом 45° наружным диаметром 920 мм	компл.	9,45	10,95	1 912,43
1.1-1-4981	5762973143	23.99.19.111.22.143	Система энергосберегающая теплоизоляционная минераловатная, ламельная, сегментная, с односторонним кашированием из силиконизированной стеклоткани под продольное соединение внахлест, теплопроводность при температуре 25°C не более 0,038 Вт/(м х К), толщина 40 мм, для отводов с углом 45° наружным диаметром 1020 мм	компл.	11,52	13,27	2 300,81
1.1-1-4982	5762973144	23.99.19.111.22.144	Система энергосберегающая теплоизоляционная минераловатная, ламельная, сегментная, с односторонним кашированием из силиконизированной стеклоткани под продольное соединение внахлест, теплопроводность при температуре 25°C не более 0,038 Вт/(м х К), толщина 40 мм, для отводов с углом 45° наружным диаметром 1220 мм	компл.	16,28	18,59	3 174,99
1.1-1-4983	5762973145	23.99.19.111.22.145	Система энергосберегающая теплоизоляционная минераловатная, ламельная, сегментная, с односторонним кашированием из силиконизированной стеклоткани под продольное соединение внахлест, теплопроводность при температуре 25°C не более 0,038 Вт/(м х К), толщина 50 мм, для отводов с углом 45° наружным диаметром 219 мм	компл.	0,85	1,01	208,27

Шифр ресурса	Код ОКП	Код ОКПД2	Наименование материалов, изделий и конструкций	Ед. изм.	Масса нетто, кг	Масса брутто, кг	Сметная цена, руб.
1.1-1-4984	5762973146	23.99.19.111.22.146	Система энергосберегающая теплоизоляционная минераловатная, ламельная, сегментная, с односторонним кашированием из силиконизированной стеклоткани под продольное соединение внахлест, теплопроводность при температуре 25°С не более 0,038 Вт/(м х К), толщина 50 мм, для отводов с углом 45° наружным диаметром 245 мм	компл.	1,03	1,21	241,66
1.1-1-4985	5762973147	23.99.19.111.22.147	Система энергосберегающая теплоизоляционная минераловатная, ламельная, сегментная, с односторонним кашированием из силиконизированной стеклоткани под продольное соединение внахлест, теплопроводность при температуре 25°С не более 0,038 Вт/(м х К), толщина 50 мм, для отводов с углом 45° наружным диаметром 273 мм	компл.	1,24	1,53	283,01
1.1-1-4986	5762973148	23.99.19.111.22.148	Система энергосберегающая теплоизоляционная минераловатная, ламельная, сегментная, с односторонним кашированием из силиконизированной стеклоткани под продольное соединение внахлест, теплопроводность при температуре 25°С не более 0,038 Вт/(м х К), толщина 50 мм, для отводов с углом 45° наружным диаметром 305 мм	компл.	1,50	1,84	333,90
1.1-1-4987	5762973149	23.99.19.111.22.149	Система энергосберегающая теплоизоляционная минераловатная, ламельная, сегментная, с односторонним кашированием из силиконизированной стеклоткани под продольное соединение внахлест, теплопроводность при температуре 25°С не более 0,038 Вт/(м х К), толщина 50 мм, для отводов с углом 45° наружным диаметром 325 мм	компл.	1,68	2,05	367,69
1.1-1-4988	5762973150	23.99.19.111.22.150	Система энергосберегающая теплоизоляционная минераловатная, ламельная, сегментная, с односторонним кашированием из силиконизированной стеклоткани под продольное соединение внахлест, теплопроводность при температуре 25°С не более 0,038 Вт/(м х К), толщина 50 мм, для отводов с углом 45° наружным диаметром 356 мм	компл.	1,98	2,39	419,77
1.1-1-4989	5762973151	23.99.19.111.22.151	Система энергосберегающая теплоизоляционная минераловатная, ламельная, сегментная, с односторонним кашированием из силиконизированной стеклоткани под продольное соединение внахлест, теплопроводность при температуре 25°С не более 0,038 Вт/(м х К), толщина 50 мм, для отводов с углом 45° наружным диаметром 377 мм	компл.	2,19	2,64	457,94
1.1-1-4990	5762973152	23.99.19.111.22.152	Система энергосберегающая теплоизоляционная минераловатная, ламельная, сегментная, с односторонним кашированием из силиконизированной стеклоткани под продольное соединение внахлест, теплопроводность при температуре 25°С не более 0,038 Вт/(м х К), толщина 50 мм, для отводов с углом 45° наружным диаметром 406 мм	компл.	2,50	3,00	516,38
1.1-1-4991	5762973153	23.99.19.111.22.153	Система энергосберегающая теплоизоляционная минераловатная, ламельная, сегментная, с односторонним кашированием из силиконизированной стеклоткани под продольное соединение внахлест, теплопроводность при температуре 25°С не более 0,038 Вт/(м х К), толщина 50 мм, для отводов с углом 45° наружным диаметром 426 мм	компл.	2,72	3,26	557,72
1.1-1-4992	5762973154	23.99.19.111.22.154	Система энергосберегающая теплоизоляционная минераловатная, ламельная, сегментная, с односторонним кашированием из силиконизированной стеклоткани под продольное соединение внахлест, теплопроводность при температуре 25°С не более 0,038 Вт/(м х К), толщина 50 мм, для отводов с углом 45° наружным диаметром 478 мм	компл.	3,36	3,99	667,45

Шифр ресурса	Код ОКП	Код ОКПД2	Наименование материалов, изделий и конструкций	Ед. изм.	Масса нетто, кг	Масса брутто, кг	Сметная цена, руб.
1.1-1-4993	5762973155	23.99.19.111.22.155	Система энергосберегающая теплоизоляционная минераловатная, ламельная, сегментная, с односторонним кашированием из силиконизированной стеклоткани под продольное соединение внахлест, теплопроводность при температуре 25°С не более 0,038 Вт/(м х К), толщина 50 мм, для отводов с углом 45° наружным диаметром 530 мм	компл.	4,06	4,80	787,12
1.1-1-4994	5762973156	23.99.19.111.22.156	Система энергосберегающая теплоизоляционная минераловатная, ламельная, сегментная, с односторонним кашированием из силиконизированной стеклоткани под продольное соединение внахлест, теплопроводность при температуре 25°С не более 0,038 Вт/(м х К), толщина 50 мм, для отводов с углом 45° наружным диаметром 630 мм	компл.	5,58	6,55	1 049,51
1.1-1-4995	5762973157	23.99.19.111.22.157	Система энергосберегающая теплоизоляционная минераловатная, ламельная, сегментная, с односторонним кашированием из силиконизированной стеклоткани под продольное соединение внахлест, теплопроводность при температуре 25°С не более 0,038 Вт/(м х К), толщина 50 мм, для отводов с углом 45° наружным диаметром 720 мм	компл.	7,16	8,75	1 338,19
1.1-1-4996	5762973158	23.99.19.111.22.158	Система энергосберегающая теплоизоляционная минераловатная, ламельная, сегментная, с односторонним кашированием из силиконизированной стеклоткани под продольное соединение внахлест, теплопроводность при температуре 25°С не более 0,038 Вт/(м х К), толщина 50 мм, для отводов с углом 45° наружным диаметром 820 мм	компл.	9,15	11,06	1 674,54
1.1-1-4997	5762973159	23.99.19.111.22.159	Система энергосберегающая теплоизоляционная минераловатная, ламельная, сегментная, с односторонним кашированием из силиконизированной стеклоткани под продольное соединение внахлест, теплопроводность при температуре 25°С не более 0,038 Вт/(м х К), толщина 50 мм, для отводов с углом 45° наружным диаметром 920 мм	компл.	11,38	13,65	2 039,93
1.1-1-4998	5762973160	23.99.19.111.22.160	Система энергосберегающая теплоизоляционная минераловатная, ламельная, сегментная, с односторонним кашированием из силиконизированной стеклоткани под продольное соединение внахлест, теплопроводность при температуре 25°С не более 0,038 Вт/(м х К), толщина 50 мм, для отводов с углом 45° наружным диаметром 1020 мм	компл.	13,85	16,50	2 450,24
1.1-1-4999	5762973161	23.99.19.111.22.161	Система энергосберегающая теплоизоляционная минераловатная, ламельная, сегментная, с односторонним кашированием из силиконизированной стеклоткани под продольное соединение внахлест, теплопроводность при температуре 25°С не более 0,038 Вт/(м х К), толщина 50 мм, для отводов с углом 45° наружным диаметром 1220 мм	компл.	19,52	23,01	3 371,86
1.1-1-5000	5762973162	23.99.19.111.22.162	Система энергосберегающая теплоизоляционная минераловатная, ламельная, сегментная, с односторонним кашированием из силиконизированной стеклоткани под продольное соединение внахлест, теплопроводность при температуре 25°С не более 0,038 Вт/(м х К), толщина 60 мм, для отводов с углом 45° наружным диаметром 273 мм	компл.	1,51	1,80	302,92
1.1-1-5001	5762973163	23.99.19.111.22.163	Система энергосберегающая теплоизоляционная минераловатная, ламельная, сегментная, с односторонним кашированием из силиконизированной стеклоткани под продольное соединение внахлест, теплопроводность при температуре 25°С не более 0,038 Вт/(м х К), толщина 60 мм, для отводов с углом 45° наружным диаметром 305 мм	компл.	1,82	2,16	356,98

Шифр ресурса	Код ОКП	Код ОКПД2	Наименование материалов, изделий и конструкций	Ед. изм.	Масса нетто, кг	Масса брутто, кг	Сметная цена, руб.
1.1-1-5002	5762973164	23.99.19.111.22.164	Система энергосберегающая теплоизоляционная минераловатная, ламельная, сегментная, с односторонним кашированием из силиконизированной стеклоткани под продольное соединение внахлест, теплопроводность при температуре 25°С не более 0,038 Вт/(м х К), толщина 60 мм, для отводов с углом 45° наружным диаметром 325 мм	компл.	2,03	2,40	391,97
1.1-1-5003	5762973165	23.99.19.111.22.165	Система энергосберегающая теплоизоляционная минераловатная, ламельная, сегментная, с односторонним кашированием из силиконизированной стеклоткани под продольное соединение внахлест, теплопроводность при температуре 25°С не более 0,038 Вт/(м х К), толщина 60 мм, для отводов с углом 45° наружным диаметром 356 мм	компл.	2,38	2,80	446,84
1.1-1-5004	5762973166	23.99.19.111.22.166	Система энергосберегающая теплоизоляционная минераловатная, ламельная, сегментная, с односторонним кашированием из силиконизированной стеклоткани под продольное соединение внахлест, теплопроводность при температуре 25°С не более 0,038 Вт/(м х К), толщина 60 мм, для отводов с углом 45° наружным диаметром 377 мм	компл.	2,63	3,09	487,00
1.1-1-5005	5762973167	23.99.19.111.22.167	Система энергосберегающая теплоизоляционная минераловатная, ламельная, сегментная, с односторонним кашированием из силиконизированной стеклоткани под продольное соединение внахлест, теплопроводность при температуре 25°С не более 0,038 Вт/(м х К), толщина 60 мм, для отводов с углом 45° наружным диаметром 406 мм	компл.	2,99	3,51	547,83
1.1-1-5006	5762973168	23.99.19.111.22.168	Система энергосберегающая теплоизоляционная минераловатная, ламельная, сегментная, с односторонним кашированием из силиконизированной стеклоткани под продольное соединение внахлест, теплопроводность при температуре 25°С не более 0,038 Вт/(м х К), толщина 60 мм, для отводов с углом 45° наружным диаметром 426 мм	компл.	3,26	3,81	591,16
1.1-1-5007	5762973169	23.99.19.111.22.169	Система энергосберегающая теплоизоляционная минераловатная, ламельная, сегментная, с односторонним кашированием из силиконизированной стеклоткани под продольное соединение внахлест, теплопроводность при температуре 25°С не более 0,038 Вт/(м х К), толщина 60 мм, для отводов с углом 45° наружным диаметром 478 мм	компл.	4,00	4,65	705,68
1.1-1-5008	5762973170	23.99.19.111.22.170	Система энергосберегающая теплоизоляционная минераловатная, ламельная, сегментная, с односторонним кашированием из силиконизированной стеклоткани под продольное соединение внахлест, теплопроводность при температуре 25°С не более 0,038 Вт/(м х К), толщина 60 мм, для отводов с углом 45° наружным диаметром 530 мм	компл.	4,82	5,58	830,13
1.1-1-5009	5762973171	23.99.19.111.22.171	Система энергосберегающая теплоизоляционная минераловатная, ламельная, сегментная, с односторонним кашированием из силиконизированной стеклоткани под продольное соединение внахлест, теплопроводность при температуре 25°С не более 0,038 Вт/(м х К), толщина 60 мм, для отводов с углом 45° наружным диаметром 630 мм	компл.	6,61	7,94	1 122,01
1.1-1-5010	5762973172	23.99.19.111.22.172	Система энергосберегающая теплоизоляционная минераловатная, ламельная, сегментная, с односторонним кашированием из силиконизированной стеклоткани под продольное соединение внахлест, теплопроводность при температуре 25°С не более 0,038 Вт/(м х К), толщина 60 мм, для отводов с углом 45° наружным диаметром 720 мм	компл.	8,46	10,06	1 403,92

Шифр ресурса	Код ОКП	Код ОКПД2	Наименование материалов, изделий и конструкций	Ед. изм.	Масса нетто, кг	Масса брутто, кг	Сметная цена, руб.
1.1-1-5011	5762973173	23.99.19.111.22.173	Система энергосберегающая теплоизоляционная минераловатная, ламельная, сегментная, с односторонним кашированием из силиконизированной стеклоткани под продольное соединение внахлест, теплопроводность при температуре 25°C не более 0,038 Вт/(м х К), толщина 60 мм, для отводов с углом 45° наружным диаметром 820 мм	компл.	10,78	12,71	1 753,83
1.1-1-5012	5762973174	23.99.19.111.22.174	Система энергосберегающая теплоизоляционная минераловатная, ламельная, сегментная, с односторонним кашированием из силиконизированной стеклоткани под продольное соединение внахлест, теплопроводность при температуре 25°C не более 0,038 Вт/(м х К), толщина 60 мм, для отводов с углом 45° наружным диаметром 920 мм	компл.	13,38	15,67	2 132,78
1.1-1-5013	5762973175	23.99.19.111.22.175	Система энергосберегающая теплоизоляционная минераловатная, ламельная, сегментная, с односторонним кашированием из силиконизированной стеклоткани под продольное соединение внахлест, теплопроводность при температуре 25°C не более 0,038 Вт/(м х К), толщина 60 мм, для отводов с углом 45° наружным диаметром 1020 мм	компл.	16,26	18,93	2 559,03
1.1-1-5014	5762973176	23.99.19.111.22.176	Система энергосберегающая теплоизоляционная минераловатная, ламельная, сегментная, с односторонним кашированием из силиконизированной стеклоткани под продольное соединение внахлест, теплопроводность при температуре 25°C не более 0,038 Вт/(м х К), толщина 60 мм, для отводов с углом 45° наружным диаметром 1220 мм	компл.	22,85	26,37	3 514,55
1.1-1-5015	5762973177	23.99.19.111.22.177	Система энергосберегающая теплоизоляционная минераловатная, ламельная, сегментная, с односторонним кашированием из силиконизированной стеклоткани под продольное соединение внахлест, теплопроводность при температуре 25°C не более 0,038 Вт/(м х К), толщина 70 мм, для отводов с углом 45° наружным диаметром 273 мм	компл.	1,79	2,20	328,79
1.1-1-5016	5762973178	23.99.19.111.22.178	Система энергосберегающая теплоизоляционная минераловатная, ламельная, сегментная, с односторонним кашированием из силиконизированной стеклоткани под продольное соединение внахлест, теплопроводность при температуре 25°C не более 0,038 Вт/(м х К), толщина 70 мм, для отводов с углом 45° наружным диаметром 305 мм	компл.	2,16	2,63	386,05
1.1-1-5017	5762973179	23.99.19.111.22.179	Система энергосберегающая теплоизоляционная минераловатная, ламельная, сегментная, с односторонним кашированием из силиконизированной стеклоткани под продольное соединение внахлест, теплопроводность при температуре 25°C не более 0,038 Вт/(м х К), толщина 70 мм, для отводов с углом 45° наружным диаметром 325 мм	компл.	2,40	2,91	423,42
1.1-1-5018	5762973180	23.99.19.111.22.180	Система энергосберегающая теплоизоляционная минераловатная, ламельная, сегментная, с односторонним кашированием из силиконизированной стеклоткани под продольное соединение внахлест, теплопроводность при температуре 25°C не более 0,038 Вт/(м х К), толщина 70 мм, для отводов с углом 45° наружным диаметром 356 мм	компл.	2,80	3,38	481,48
1.1-1-5019	5762973181	23.99.19.111.22.181	Система энергосберегающая теплоизоляционная минераловатная, ламельная, сегментная, с односторонним кашированием из силиконизированной стеклоткани под продольное соединение внахлест, теплопроводность при температуре 25°C не более 0,038 Вт/(м х К), толщина 70 мм, для отводов с углом 45° наружным диаметром 377 мм	компл.	3,09	3,72	524,03

Шифр ресурса	Код ОКП	Код ОКПД2	Наименование материалов, изделий и конструкций	Ед. изм.	Масса нетто, кг	Масса брутто, кг	Сметная цена, руб.
1.1-1-5020	5762973182	23.99.19.111.22.182	Система энергосберегающая теплоизоляционная минераловатная, ламельная, сегментная, с односторонним кашированием из силиконизированной стеклоткани под продольное соединение внахлест, теплопроводность при температуре 25°С не более 0,038 Вт/(м х К), толщина 70 мм, для отводов с углом 45° наружным диаметром 406 мм	компл.	3,52	4,22	588,45
1.1-1-5021	5762973183	23.99.19.111.22.183	Система энергосберегающая теплоизоляционная минераловатная, ламельная, сегментная, с односторонним кашированием из силиконизированной стеклоткани под продольное соединение внахлест, теплопроводность при температуре 25°С не более 0,038 Вт/(м х К), толщина 70 мм, для отводов с углом 45° наружным диаметром 426 мм	компл.	3,82	4,57	634,17
1.1-1-5022	5762973184	23.99.19.111.22.184	Система энергосберегающая теплоизоляционная минераловатная, ламельная, сегментная, с односторонним кашированием из силиконизированной стеклоткани под продольное соединение внахлест, теплопроводность при температуре 25°С не более 0,038 Вт/(м х К), толщина 70 мм, для отводов с углом 45° наружным диаметром 478 мм	компл.	4,68	5,57	755,86
1.1-1-5023	5762973185	23.99.19.111.22.185	Система энергосберегающая теплоизоляционная минераловатная, ламельная, сегментная, с односторонним кашированием из силиконизированной стеклоткани под продольное соединение внахлест, теплопроводность при температуре 25°С не более 0,038 Вт/(м х К), толщина 70 мм, для отводов с углом 45° наружным диаметром 530 мм	компл.	5,63	6,66	887,09
1.1-1-5024	5762973186	23.99.19.111.22.186	Система энергосберегающая теплоизоляционная минераловатная, ламельная, сегментная, с односторонним кашированием из силиконизированной стеклоткани под продольное соединение внахлест, теплопроводность при температуре 25°С не более 0,038 Вт/(м х К), толщина 70 мм, для отводов с углом 45° наружным диаметром 630 мм	компл.	7,69	9,48	1 199,69
1.1-1-5025	5762973187	23.99.19.111.22.187	Система энергосберегающая теплоизоляционная минераловатная, ламельная, сегментная, с односторонним кашированием из силиконизированной стеклоткани под продольное соединение внахлест, теплопроводность при температуре 25°С не более 0,038 Вт/(м х К), толщина 70 мм, для отводов с углом 45° наружным диаметром 720 мм	компл.	9,81	11,97	1 497,15
1.1-1-5026	5762973188	23.99.19.111.22.188	Система энергосберегающая теплоизоляционная минераловатная, ламельная, сегментная, с односторонним кашированием из силиконизированной стеклоткани под продольное соединение внахлест, теплопроводность при температуре 25°С не более 0,038 Вт/(м х К), толщина 70 мм, для отводов с углом 45° наружным диаметром 820 мм	компл.	12,47	15,08	1 866,19
1.1-1-5027	5762973189	23.99.19.111.22.189	Система энергосберегающая теплоизоляционная минераловатная, ламельная, сегментная, с односторонним кашированием из силиконизированной стеклоткани под продольное соединение внахлест, теплопроводность при температуре 25°С не более 0,038 Вт/(м х К), толщина 70 мм, для отводов с углом 45° наружным диаметром 920 мм	компл.	15,44	18,53	2 265,47
1.1-1-5028	5762973190	23.99.19.111.22.190	Система энергосберегающая теплоизоляционная минераловатная, ламельная, сегментная, с односторонним кашированием из силиконизированной стеклоткани под продольное соединение внахлест, теплопроводность при температуре 25°С не более 0,038 Вт/(м х К), толщина 70 мм, для отводов с углом 45° наружным диаметром 1020 мм	компл.	18,74	22,34	2 713,65

Шифр ресурса	Код ОКП	Код ОКПД2	Наименование материалов, изделий и конструкций	Ед. изм.	Масса нетто, кг	Масса брутто, кг	Сметная цена, руб.
1.1-1-5029	5762973191	23.99.19.111.22.191	Система энергосберегающая теплоизоляционная минераловатная, ламельная, сегментная, с односторонним кашированием из силиконизированной стеклоткани под продольное соединение внахлест, теплопроводность при температуре 25°C не более 0,038 Вт/(м х К), толщина 70 мм, для отводов с углом 45° наружным диаметром 1220 мм	компл.	26,27	31,01	3 718,60
1.1-1-5030	5762973192	23.99.19.111.22.192	Система энергосберегающая теплоизоляционная минераловатная, ламельная, сегментная, с односторонним кашированием из силиконизированной стеклоткани под продольное соединение внахлест, теплопроводность при температуре 25°C не более 0,038 Вт/(м х К), толщина 80 мм, для отводов с углом 45° наружным диаметром 273 мм	компл.	2,10	2,51	350,28
1.1-1-5031	5762973193	23.99.19.111.22.193	Система энергосберегающая теплоизоляционная минераловатная, ламельная, сегментная, с односторонним кашированием из силиконизированной стеклоткани под продольное соединение внахлест, теплопроводность при температуре 25°C не более 0,038 Вт/(м х К), толщина 80 мм, для отводов с углом 45° наружным диаметром 305 мм	компл.	2,51	3,00	410,33
1.1-1-5032	5762973194	23.99.19.111.22.194	Система энергосберегающая теплоизоляционная минераловатная, ламельная, сегментная, с односторонним кашированием из силиконизированной стеклоткани под продольное соединение внахлест, теплопроводность при температуре 25°C не более 0,038 Вт/(м х К), толщина 80 мм, для отводов с углом 45° наружным диаметром 325 мм	компл.	2,79	3,32	449,70
1.1-1-5033	5762973195	23.99.19.111.22.195	Система энергосберегающая теплоизоляционная минераловатная, ламельная, сегментная, с односторонним кашированием из силиконизированной стеклоткани под продольное соединение внахлест, теплопроводность при температуре 25°C не более 0,038 Вт/(м х К), толщина 80 мм, для отводов с углом 45° наружным диаметром 356 мм	компл.	3,26	3,85	510,15
1.1-1-5034	5762973196	23.99.19.111.22.196	Система энергосберегающая теплоизоляционная минераловатная, ламельная, сегментная, с односторонним кашированием из силиконизированной стеклоткани под продольное соединение внахлест, теплопроводность при температуре 25°C не более 0,038 Вт/(м х К), толщина 80 мм, для отводов с углом 45° наружным диаметром 377 мм	компл.	3,59	4,23	554,69
1.1-1-5035	5762973197	23.99.19.111.22.197	Система энергосберегающая теплоизоляционная минераловатная, ламельная, сегментная, с односторонним кашированием из силиконизированной стеклоткани под продольное соединение внахлест, теплопроводность при температуре 25°C не более 0,038 Вт/(м х К), толщина 80 мм, для отводов с углом 45° наружным диаметром 406 мм	компл.	4,07	4,79	621,90
1.1-1-5036	5762973198	23.99.19.111.22.198	Система энергосберегающая теплоизоляционная минераловатная, ламельная, сегментная, с односторонним кашированием из силиконизированной стеклоткани под продольное соединение внахлест, теплопроводность при температуре 25°C не более 0,038 Вт/(м х К), толщина 80 мм, для отводов с углом 45° наружным диаметром 426 мм	компл.	4,42	5,19	669,61
1.1-1-5037	5762973199	23.99.19.111.22.199	Система энергосберегающая теплоизоляционная минераловатная, ламельная, сегментная, с односторонним кашированием из силиконизированной стеклоткани под продольное соединение внахлест, теплопроводность при температуре 25°C не более 0,038 Вт/(м х К), толщина 80 мм, для отводов с углом 45° наружным диаметром 478 мм	компл.	5,40	6,30	796,08



Шифр ресурса	Код ОКП	Код ОКПД2	Наименование материалов, изделий и конструкций	Ед. изм.	Масса нетто, кг	Масса брутто, кг	Сметная цена, руб.
1.1-1-5038	5762973200	23.99.19.111.22.200	Система энергосберегающая теплоизоляционная минераловатная, ламельная, сегментная, с односторонним кашированием из силиконизированной стеклоткани под продольное соединение внахлест, теплопроводность при температуре 25°C не более 0,038 Вт/(м х К), толщина 80 мм, для отводов с углом 45° наружным диаметром 530 мм	компл.	6,48	7,52	933,29
1.1-1-5039	5762973201	23.99.19.111.22.201	Система энергосберегающая теплоизоляционная минераловатная, ламельная, сегментная, с односторонним кашированием из силиконизированной стеклоткани под продольное соединение внахлест, теплопроводность при температуре 25°C не более 0,038 Вт/(м х К), толщина 80 мм, для отводов с углом 45° наружным диаметром 630 мм	компл.	8,81	10,62	1 258,24
1.1-1-5040	5762973202	23.99.19.111.22.202	Система энергосберегающая теплоизоляционная минераловатная, ламельная, сегментная, с односторонним кашированием из силиконизированной стеклоткани под продольное соединение внахлест, теплопроводность при температуре 25°C не более 0,038 Вт/(м х К), толщина 80 мм, для отводов с углом 45° наружным диаметром 720 мм	компл.	11,21	13,40	1 566,87
1.1-1-5041	5762973203	23.99.19.111.22.203	Система энергосберегающая теплоизоляционная минераловатная, ламельная, сегментная, с односторонним кашированием из силиконизированной стеклоткани под продольное соединение внахлест, теплопроводность при температуре 25°C не более 0,038 Вт/(м х К), толщина 80 мм, для отводов с углом 45° наружным диаметром 820 мм	компл.	14,22	16,86	1 949,47
1.1-1-5042	5762973204	23.99.19.111.22.204	Система энергосберегающая теплоизоляционная минераловатная, ламельная, сегментная, с односторонним кашированием из силиконизированной стеклоткани под продольное соединение внахлест, теплопроводность при температуре 25°C не более 0,038 Вт/(м х К), толщина 80 мм, для отводов с углом 45° наружным диаметром 920 мм	компл.	17,58	20,70	2 363,50
1.1-1-5043	5762973205	23.99.19.111.22.205	Система энергосберегающая теплоизоляционная минераловатная, ламельная, сегментная, с односторонним кашированием из силиконизированной стеклоткани под продольное соединение внахлест, теплопроводность при температуре 25°C не более 0,038 Вт/(м х К), толщина 80 мм, для отводов с углом 45° наружным диаметром 1020 мм	компл.	21,29	24,93	2 827,63
1.1-1-5044	5762973206	23.99.19.111.22.206	Система энергосберегающая теплоизоляционная минераловатная, ламельная, сегментная, с односторонним кашированием из силиконизированной стеклоткани под продольное соединение внахлест, теплопроводность при температуре 25°C не более 0,038 Вт/(м х К), толщина 80 мм, для отводов с углом 45° наружным диаметром 1220 мм	компл.	29,78	34,57	3 867,68
1.1-1-5045	5762973207	23.99.19.111.22.207	Система энергосберегающая теплоизоляционная минераловатная, ламельная, сегментная, с односторонним кашированием из силиконизированной стеклоткани под продольное соединение внахлест, теплопроводность при температуре 25°C не более 0,038 Вт/(м х К), толщина 90 мм, для отводов с углом 45° наружным диаметром 305 мм	компл.	2,90	3,63	447,76
1.1-1-5046	5762973208	23.99.19.111.22.208	Система энергосберегающая теплоизоляционная минераловатная, ламельная, сегментная, с односторонним кашированием из силиконизированной стеклоткани под продольное соединение внахлест, теплопроводность при температуре 25°C не более 0,038 Вт/(м х К), толщина 90 мм, для отводов с углом 45° наружным диаметром 325 мм	компл.	3,21	4,02	489,92

Шифр ресурса	Код ОКП	Код ОКПД2	Наименование материалов, изделий и конструкций	Ед. изм.	Масса нетто, кг	Масса брутто, кг	Сметная цена, руб.
1.1-1-5047	5762973209	23.99.19.111.22.209	Система энергосберегающая теплоизоляционная минераловатная, ламельная, сегментная, с односторонним кашированием из силиконизированной стеклоткани под продольное соединение внахлест, теплопроводность при температуре 25°C не более 0,038 Вт/(м х К), толщина 90 мм, для отводов с углом 45° наружным диаметром 356 мм	компл.	3,74	4,65	555,15
1.1-1-5048	5762973210	23.99.19.111.22.210	Система энергосберегающая теплоизоляционная минераловатная, ламельная, сегментная, с односторонним кашированием из силиконизированной стеклоткани под продольное соединение внахлест, теплопроводность при температуре 25°C не более 0,038 Вт/(м х К), толщина 90 мм, для отводов с углом 45° наружным диаметром 377 мм	компл.	4,11	5,10	602,48
1.1-1-5049	5762973211	23.99.19.111.22.211	Система энергосберегающая теплоизоляционная минераловатная, ламельная, сегментная, с односторонним кашированием из силиконизированной стеклоткани под продольное соединение внахлест, теплопроводность при температуре 25°C не более 0,038 Вт/(м х К), толщина 90 мм, для отводов с углом 45° наружным диаметром 406 мм	компл.	4,66	5,75	674,47
1.1-1-5050	5762973212	23.99.19.111.22.212	Система энергосберегающая теплоизоляционная минераловатная, ламельная, сегментная, с односторонним кашированием из силиконизированной стеклоткани под продольное соединение внахлест, теплопроводность при температуре 25°C не более 0,038 Вт/(м х К), толщина 90 мм, для отводов с углом 45° наружным диаметром 426 мм	компл.	5,05	6,22	725,77
1.1-1-5051	5762973213	23.99.19.111.22.213	Система энергосберегающая теплоизоляционная минераловатная, ламельная, сегментная, с односторонним кашированием из силиконизированной стеклоткани под продольное соединение внахлест, теплопроводность при температуре 25°C не более 0,038 Вт/(м х К), толщина 90 мм, для отводов с углом 45° наружным диаметром 478 мм	компл.	6,15	7,53	861,01
1.1-1-5052	5762973214	23.99.19.111.22.214	Система энергосберегающая теплоизоляционная минераловатная, ламельная, сегментная, с односторонним кашированием из силиконизированной стеклоткани под продольное соединение внахлест, теплопроводность при температуре 25°C не более 0,038 Вт/(м х К), толщина 90 мм, для отводов с углом 45° наружным диаметром 530 мм	компл.	7,36	8,96	1 007,38
1.1-1-5053	5762973215	23.99.19.111.22.215	Система энергосберегающая теплоизоляционная минераловатная, ламельная, сегментная, с односторонним кашированием из силиконизированной стеклоткани под продольное соединение внахлест, теплопроводность при температуре 25°C не более 0,038 Вт/(м х К), толщина 90 мм, для отводов с углом 45° наружным диаметром 630 мм	компл.	9,98	12,73	1 363,02
1.1-1-5054	5762973216	23.99.19.111.22.216	Система энергосберегающая теплоизоляционная минераловатная, ламельная, сегментная, с односторонним кашированием из силиконизированной стеклоткани под продольное соединение внахлест, теплопроводность при температуре 25°C не более 0,038 Вт/(м х К), толщина 90 мм, для отводов с углом 45° наружным диаметром 720 мм	компл.	12,67	15,99	1 692,76
1.1-1-5055	5762973217	23.99.19.111.22.217	Система энергосберегающая теплоизоляционная минераловатная, ламельная, сегментная, с односторонним кашированием из силиконизированной стеклоткани под продольное соединение внахлест, теплопроводность при температуре 25°C не более 0,038 Вт/(м х К), толщина 90 мм, для отводов с углом 45° наружным диаметром 820 мм	компл.	16,03	20,03	2 101,27

Шифр ресурса	Код ОКП	Код ОКПД2	Наименование материалов, изделий и конструкций	Ед. изм.	Масса нетто, кг	Масса брутто, кг	Сметная цена, руб.
1.1-1-5056	5762973218	23.99.19.111.22.218	Система энергосберегающая теплоизоляционная минераловатная, ламельная, сегментная, с односторонним кашированием из силиконизированной стеклоткани под продольное соединение внахлест, теплопроводность при температуре 25°С не более 0,038 Вт/(м х К), толщина 90 мм, для отводов с углом 45° наружным диаметром 920 мм	компл.	19,78	24,51	2 542,00
1.1-1-5057	5762973219	23.99.19.111.22.219	Система энергосберегающая теплоизоляционная минераловатная, ламельная, сегментная, с односторонним кашированием из силиконизированной стеклоткани под продольное соединение внахлест, теплопроводность при температуре 25°С не более 0,038 Вт/(м х К), толщина 90 мм, для отводов с углом 45° наружным диаметром 1020 мм	компл.	23,92	29,44	3 036,43
1.1-1-5058	5762973220	23.99.19.111.22.220	Система энергосберегающая теплоизоляционная минераловатная, ламельная, сегментная, с односторонним кашированием из силиконизированной стеклоткани под продольное соединение внахлест, теплопроводность при температуре 25°С не более 0,038 Вт/(м х К), толщина 90 мм, для отводов с углом 45° наружным диаметром 1220 мм	компл.	33,38	40,63	4 141,85
1.1-1-5059	5762973221	23.99.19.111.22.221	Система энергосберегающая теплоизоляционная минераловатная, ламельная, сегментная, с односторонним кашированием из силиконизированной стеклоткани под продольное соединение внахлест, теплопроводность при температуре 25°С не более 0,038 Вт/(м х К), толщина 100 мм, для отводов с углом 45° наружным диаметром 325 мм	компл.	3,66	4,48	517,39
1.1-1-5060	5762973222	23.99.19.111.22.222	Система энергосберегающая теплоизоляционная минераловатная, ламельная, сегментная, с односторонним кашированием из силиконизированной стеклоткани под продольное соединение внахлест, теплопроводность при температуре 25°С не более 0,038 Вт/(м х К), толщина 100 мм, для отводов с углом 45° наружным диаметром 356 мм	компл.	4,24	5,17	585,02
1.1-1-5061	5762973223	23.99.19.111.22.223	Система энергосберегающая теплоизоляционная минераловатная, ламельная, сегментная, с односторонним кашированием из силиконизированной стеклоткани под продольное соединение внахлест, теплопроводность при температуре 25°С не более 0,038 Вт/(м х К), толщина 100 мм, для отводов с углом 45° наружным диаметром 377 мм	компл.	4,66	5,67	634,74
1.1-1-5062	5762973224	23.99.19.111.22.224	Система энергосберегающая теплоизоляционная минераловатная, ламельная, сегментная, с односторонним кашированием из силиконизированной стеклоткани под продольное соединение внахлест, теплопроводность при температуре 25°С не более 0,038 Вт/(м х К), толщина 100 мм, для отводов с углом 45° наружным диаметром 406 мм	компл.	5,27	6,38	709,51
1.1-1-5063	5762973225	23.99.19.111.22.225	Система энергосберегающая теплоизоляционная минераловатная, ламельная, сегментная, с односторонним кашированием из силиконизированной стеклоткани под продольное соединение внахлест, теплопроводность при температуре 25°С не более 0,038 Вт/(м х К), толщина 100 мм, для отводов с углом 45° наружным диаметром 426 мм	компл.	5,71	6,90	762,81
1.1-1-5064	5762973226	23.99.19.111.22.226	Система энергосберегающая теплоизоляционная минераловатная, ламельная, сегментная, с односторонним кашированием из силиконизированной стеклоткани под продольное соединение внахлест, теплопроводность при температуре 25°С не более 0,038 Вт/(м х К), толщина 100 мм, для отводов с углом 45° наружным диаметром 478 мм	компл.	6,94	8,34	903,63

Шифр ресурса	Код ОКП	Код ОКПД2	Наименование материалов, изделий и конструкций	Ед. изм.	Масса нетто, кг	Масса брутто, кг	Сметная цена, руб.
1.1-1-5065	5762973227	23.99.19.111.22.227	Система энергосберегающая теплоизоляционная минераловатная, ламельная, сегментная, с односторонним кашированием из силиконизированной стеклоткани под продольное соединение внахлест, теплопроводность при температуре 25°C не более 0,038 Вт/(м х К), толщина 100 мм, для отводов с углом 45° наружным диаметром 530 мм	компл.	8,29	9,91	1 055,58
1.1-1-5066	5762973228	23.99.19.111.22.228	Система энергосберегающая теплоизоляционная минераловатная, ламельная, сегментная, с односторонним кашированием из силиконизированной стеклоткани под продольное соединение внахлест, теплопроводность при температуре 25°C не более 0,038 Вт/(м х К), толщина 100 мм, для отводов с углом 45° наружным диаметром 630 мм	компл.	11,20	13,98	1 423,18
1.1-1-5067	5762973229	23.99.19.111.22.229	Система энергосберегающая теплоизоляционная минераловатная, ламельная, сегментная, с односторонним кашированием из силиконизированной стеклоткани под продольное соединение внахлест, теплопроводность при температуре 25°C не более 0,038 Вт/(м х К), толщина 100 мм, для отводов с углом 45° наружным диаметром 720 мм	компл.	14,18	17,54	1 764,09
1.1-1-5068	5762973230	23.99.19.111.22.230	Система энергосберегающая теплоизоляционная минераловатная, ламельная, сегментная, с односторонним кашированием из силиконизированной стеклоткани под продольное соединение внахлест, теплопроводность при температуре 25°C не более 0,038 Вт/(м х К), толщина 100 мм, для отводов с углом 45° наружным диаметром 820 мм	компл.	17,90	21,95	2 186,95
1.1-1-5069	5762973231	23.99.19.111.22.231	Система энергосберегающая теплоизоляционная минераловатная, ламельная, сегментная, с односторонним кашированием из силиконизированной стеклоткани под продольное соединение внахлест, теплопроводность при температуре 25°C не более 0,038 Вт/(м х К), толщина 100 мм, для отводов с углом 45° наружным диаметром 920 мм	компл.	22,05	26,83	2 642,84
1.1-1-5070	5762973232	23.99.19.111.22.232	Система энергосберегающая теплоизоляционная минераловатная, ламельная, сегментная, с односторонним кашированием из силиконизированной стеклоткани под продольное соединение внахлест, теплопроводность при температуре 25°C не более 0,038 Вт/(м х К), толщина 100 мм, для отводов с углом 45° наружным диаметром 1020 мм	компл.	26,63	32,20	3 153,61
1.1-1-5071	5762973233	23.99.19.111.22.233	Система энергосберегающая теплоизоляционная минераловатная, ламельная, сегментная, с односторонним кашированием из силиконизированной стеклоткани под продольное соединение внахлест, теплопроводность при температуре 25°C не более 0,038 Вт/(м х К), толщина 100 мм, для отводов с углом 45° наружным диаметром 1220 мм	компл.	37,07	44,38	4 294,13
1.1-1-5072	5762973234	23.99.19.111.22.234	Система энергосберегающая теплоизоляционная минераловатная, ламельная, сегментная, с односторонним кашированием из силиконизированной стеклоткани под продольное соединение внахлест, теплопроводность при температуре 25°C не более 0,038 Вт/(м х К), толщина 110 мм, для отводов с углом 45° наружным диаметром 377 мм	компл.	5,24	6,26	668,19
1.1-1-5073	5762973235	23.99.19.111.22.235	Система энергосберегающая теплоизоляционная минераловатная, ламельная, сегментная, с односторонним кашированием из силиконизированной стеклоткани под продольное соединение внахлест, теплопроводность при температуре 25°C не более 0,038 Вт/(м х К), толщина 110 мм, для отводов с углом 45° наружным диаметром 406 мм	компл.	5,92	7,05	746,15

Шифр ресурса	Код ОКП	Код ОКПД2	Наименование материалов, изделий и конструкций	Ед. изм.	Масса нетто, кг	Масса брутто, кг	Сметная цена, руб.
1.1-1-5074	5762973236	23.99.19.111.22.236	Система энергосберегающая теплоизоляционная минераловатная, ламельная, сегментная, с односторонним кашированием из силиконизированной стеклоткани под продольное соединение внахлест, теплопроводность при температуре 25°C не более 0,038 Вт/(м x К), толщина 110 мм, для отводов с углом 45° наружным диаметром 426 мм	компл.	6,41	7,62	801,45
1.1-1-5075	5762973237	23.99.19.111.22.237	Система энергосберегающая теплоизоляционная минераловатная, ламельная, сегментная, с односторонним кашированием из силиконизированной стеклоткани под продольное соединение внахлест, теплопроводность при температуре 25°C не более 0,038 Вт/(м x К), толщина 110 мм, для отводов с углом 45° наружным диаметром 478 мм	компл.	7,77	9,19	947,44
1.1-1-5076	5762973238	23.99.19.111.22.238	Система энергосберегающая теплоизоляционная минераловатная, ламельная, сегментная, с односторонним кашированием из силиконизированной стеклоткани под продольное соединение внахлест, теплопроводность при температуре 25°C не более 0,038 Вт/(м x К), толщина 110 мм, для отводов с углом 45° наружным диаметром 530 мм	компл.	9,25	11,48	1 135,25
1.1-1-5077	5762973239	23.99.19.111.22.239	Система энергосберегающая теплоизоляционная минераловатная, ламельная, сегментная, с односторонним кашированием из силиконизированной стеклоткани под продольное соединение внахлест, теплопроводность при температуре 25°C не более 0,038 Вт/(м x К), толщина 110 мм, для отводов с углом 45° наружным диаметром 630 мм	компл.	12,46	15,28	1 485,73
1.1-1-5078	5762973240	23.99.19.111.22.240	Система энергосберегающая теплоизоляционная минераловатная, ламельная, сегментная, с односторонним кашированием из силиконизированной стеклоткани под продольное соединение внахлест, теплопроводность при температуре 25°C не более 0,038 Вт/(м x К), толщина 110 мм, для отводов с углом 45° наружным диаметром 720 мм	компл.	15,74	19,14	1 838,60
1.1-1-5079	5762973241	23.99.19.111.22.241	Система энергосберегающая теплоизоляционная минераловатная, ламельная, сегментная, с односторонним кашированием из силиконизированной стеклоткани под продольное соединение внахлест, теплопроводность при температуре 25°C не более 0,038 Вт/(м x К), толщина 110 мм, для отводов с углом 45° наружным диаметром 820 мм	компл.	19,84	23,92	2 275,81
1.1-1-5080	5762973242	23.99.19.111.22.242	Система энергосберегающая теплоизоляционная минераловатная, ламельная, сегментная, с односторонним кашированием из силиконизированной стеклоткани под продольное соединение внахлест, теплопроводность при температуре 25°C не более 0,038 Вт/(м x К), толщина 110 мм, для отводов с углом 45° наружным диаметром 920 мм	компл.	24,39	29,22	2 747,26
1.1-1-5081	5762973243	23.99.19.111.22.243	Система энергосберегающая теплоизоляционная минераловатная, ламельная, сегментная, с односторонним кашированием из силиконизированной стеклоткани под продольное соединение внахлест, теплопроводность при температуре 25°C не более 0,038 Вт/(м x К), толщина 110 мм, для отводов с углом 45° наружным диаметром 1020 мм	компл.	29,41	35,04	3 274,78
1.1-1-5082	5762973244	23.99.19.111.22.244	Система энергосберегающая теплоизоляционная минераловатная, ламельная, сегментная, с односторонним кашированием из силиконизированной стеклоткани под продольное соединение внахлест, теплопроводность при температуре 25°C не более 0,038 Вт/(м x К), толщина 110 мм, для отводов с углом 45° наружным диаметром 1220 мм	компл.	40,85	48,23	4 451,99

Шифр ресурса	Код ОКП	Код ОКПД2	Наименование материалов, изделий и конструкций	Ед. изм.	Масса нетто, кг	Масса брутто, кг	Сметная цена, руб.
1.1-1-5083	5762973245	23.99.19.111.22.245	Система энергосберегающая теплоизоляционная минераловатная, ламельная, сегментная, с односторонним кашированием из силиконизированной стеклоткани под продольное соединение внахлест, теплопроводность при температуре 25°C не более 0,038 Вт/(м х К), толщина 120 мм, для отводов с углом 45° наружным диаметром 406 мм	компл.	6,59	7,75	783,59
1.1-1-5084	5762973246	23.99.19.111.22.246	Система энергосберегающая теплоизоляционная минераловатная, ламельная, сегментная, с односторонним кашированием из силиконизированной стеклоткани под продольное соединение внахлест, теплопроводность при температуре 25°C не более 0,038 Вт/(м х К), толщина 120 мм, для отводов с углом 45° наружным диаметром 426 мм	компл.	7,13	8,37	841,27
1.1-1-5085	5762973247	23.99.19.111.22.247	Система энергосберегающая теплоизоляционная минераловатная, ламельная, сегментная, с односторонним кашированием из силиконизированной стеклоткани под продольное соединение внахлест, теплопроводность при температуре 25°C не более 0,038 Вт/(м х К), толщина 120 мм, для отводов с углом 45° наружным диаметром 478 мм	компл.	8,62	10,08	992,85
1.1-1-5086	5762973248	23.99.19.111.22.248	Система энергосберегающая теплоизоляционная минераловатная, ламельная, сегментная, с односторонним кашированием из силиконизированной стеклоткани под продольное соединение внахлест, теплопроводность при температуре 25°C не более 0,038 Вт/(м х К), толщина 120 мм, для отводов с углом 45° наружным диаметром 530 мм	компл.	10,25	12,51	1 187,04
1.1-1-5087	5762973249	23.99.19.111.22.249	Система энергосберегающая теплоизоляционная минераловатная, ламельная, сегментная, с односторонним кашированием из силиконизированной стеклоткани под продольное соединение внахлест, теплопроводность при температуре 25°C не более 0,038 Вт/(м х К), толщина 120 мм, для отводов с углом 45° наружным диаметром 630 мм	компл.	13,77	16,62	1 550,28
1.1-1-5088	5762973250	23.99.19.111.22.250	Система энергосберегающая теплоизоляционная минераловатная, ламельная, сегментная, с односторонним кашированием из силиконизированной стеклоткани под продольное соединение внахлест, теплопроводность при температуре 25°C не более 0,038 Вт/(м х К), толщина 120 мм, для отводов с углом 45° наружным диаметром 720 мм	компл.	17,36	20,80	1 915,51
1.1-1-5089	5762973251	23.99.19.111.22.251	Система энергосберегающая теплоизоляционная минераловатная, ламельная, сегментная, с односторонним кашированием из силиконизированной стеклоткани под продольное соединение внахлест, теплопроводность при температуре 25°C не более 0,038 Вт/(м х К), толщина 120 мм, для отводов с углом 45° наружным диаметром 820 мм	компл.	21,83	25,96	2 367,47
1.1-1-5090	5762973252	23.99.19.111.22.252	Система энергосберегающая теплоизоляционная минераловатная, ламельная, сегментная, с односторонним кашированием из силиконизированной стеклоткани под продольное соединение внахлест, теплопроводность при температуре 25°C не более 0,038 Вт/(м х К), толщина 120 мм, для отводов с углом 45° наружным диаметром 920 мм	компл.	26,80	31,68	2 854,47
1.1-1-5091	5762973253	23.99.19.111.22.253	Система энергосберегающая теплоизоляционная минераловатная, ламельная, сегментная, с односторонним кашированием из силиконизированной стеклоткани под продольное соединение внахлест, теплопроводность при температуре 25°C не более 0,038 Вт/(м х К), толщина 120 мм, для отводов с углом 45° наружным диаметром 1020 мм	компл.	32,27	37,95	3 399,14

Шифр ресурса	Код ОКП	Код ОКПД2	Наименование материалов, изделий и конструкций	Ед. изм.	Масса нетто, кг	Масса брутто, кг	Сметная цена, руб.
1.1-1-5092	5762973254	23.99.19.111.22.254	Система энергосберегающая теплоизоляционная минераловатная, ламельная, сегментная, с односторонним кашированием из силиконизированной стеклоткани под продольное соединение внахлест, теплопроводность при температуре 25°C не более 0,038 Вт/(м х К), толщина 120 мм, для отводов с углом 45° наружным диаметром 1220 мм	компл.	44,72	52,17	4 613,44
1.1-1-5093	5762974001	23.99.19.111.23.001	Система энергосберегающая теплоизоляционная минераловатная, ламельная, сегментная, с односторонним кашированием из силиконизированной стеклоткани под продольное соединение внахлест, теплопроводность при температуре 25°C не более 0,038 Вт/(м х К), толщина 40 мм, для отводов с углом 60° наружным диаметром 219 мм	компл.	0,90	1,04	233,69
1.1-1-5094	5762974002	23.99.19.111.23.002	Система энергосберегающая теплоизоляционная минераловатная, ламельная, сегментная, с односторонним кашированием из силиконизированной стеклоткани под продольное соединение внахлест, теплопроводность при температуре 25°C не более 0,038 Вт/(м х К), толщина 40 мм, для отводов с углом 60° наружным диаметром 245 мм	компл.	1,10	1,26	272,25
1.1-1-5095	5762974003	23.99.19.111.23.003	Система энергосберегающая теплоизоляционная минераловатная, ламельная, сегментная, с односторонним кашированием из силиконизированной стеклоткани под продольное соединение внахлест, теплопроводность при температуре 25°C не более 0,038 Вт/(м х К), толщина 40 мм, для отводов с углом 60° наружным диаметром 273 мм	компл.	1,33	1,51	315,58
1.1-1-5096	5762974004	23.99.19.111.23.004	Система энергосберегающая теплоизоляционная минераловатная, ламельная, сегментная, с односторонним кашированием из силиконизированной стеклоткани под продольное соединение внахлест, теплопроводность при температуре 25°C не более 0,038 Вт/(м х К), толщина 40 мм, для отводов с углом 60° наружным диаметром 305 мм	компл.	1,62	1,91	377,60
1.1-1-5097	5762974005	23.99.19.111.23.005	Система энергосберегающая теплоизоляционная минераловатная, ламельная, сегментная, с односторонним кашированием из силиконизированной стеклоткани под продольное соединение внахлест, теплопроводность при температуре 25°C не более 0,038 Вт/(м х К), толщина 40 мм, для отводов с углом 60° наружным диаметром 325 мм	компл.	1,81	2,13	416,16
1.1-1-5098	5762974006	23.99.19.111.23.006	Система энергосберегающая теплоизоляционная минераловатная, ламельная, сегментная, с односторонним кашированием из силиконизированной стеклоткани под продольное соединение внахлест, теплопроводность при температуре 25°C не более 0,038 Вт/(м х К), толщина 40 мм, для отводов с углом 60° наружным диаметром 356 мм	компл.	2,13	2,50	476,18
1.1-1-5099	5762974007	23.99.19.111.23.007	Система энергосберегающая теплоизоляционная минераловатная, ламельная, сегментная, с односторонним кашированием из силиконизированной стеклоткани под продольное соединение внахлест, теплопроводность при температуре 25°C не более 0,038 Вт/(м х К), толщина 40 мм, для отводов с углом 60° наружным диаметром 377 мм	компл.	2,37	2,76	520,71
1.1-1-5100	5762974008	23.99.19.111.23.008	Система энергосберегающая теплоизоляционная минераловатная, ламельная, сегментная, с односторонним кашированием из силиконизированной стеклоткани под продольное соединение внахлест, теплопроводность при температуре 25°C не более 0,038 Вт/(м х К), толщина 40 мм, для отводов с углом 60° наружным диаметром 406 мм	компл.	2,71	3,15	588,28

Шифр ресурса	Код ОКП	Код ОКПД2	Наименование материалов, изделий и конструкций	Ед. изм.	Масса нетто, кг	Масса брутто, кг	Сметная цена, руб.
1.1-1-5101	5762974009	23.99.19.111.23.009	Система энергосберегающая теплоизоляционная минераловатная, ламельная, сегментная, с односторонним кашированием из силиконизированной стеклоткани под продольное соединение внахлест, теплопроводность при температуре 25°C не более 0,038 Вт/(м х К), толщина 40 мм, для отводов с углом 60° наружным диаметром 426 мм	компл.	2,96	3,43	635,99
1.1-1-5102	5762974010	23.99.19.111.23.010	Система энергосберегающая теплоизоляционная минераловатная, ламельная, сегментная, с односторонним кашированием из силиконизированной стеклоткани под продольное соединение внахлест, теплопроводность при температуре 25°C не более 0,038 Вт/(м х К), толщина 40 мм, для отводов с углом 60° наружным диаметром 478 мм	компл.	3,66	4,22	763,60
1.1-1-5103	5762974011	23.99.19.111.23.011	Система энергосберегающая теплоизоляционная минераловатная, ламельная, сегментная, с односторонним кашированием из силиконизированной стеклоткани под продольное соединение внахлест, теплопроводность при температуре 25°C не более 0,038 Вт/(м х К), толщина 40 мм, для отводов с углом 60° наружным диаметром 530 мм	компл.	4,44	5,09	902,34
1.1-1-5104	5762974012	23.99.19.111.23.012	Система энергосберегающая теплоизоляционная минераловатная, ламельная, сегментная, с односторонним кашированием из силиконизированной стеклоткани под продольное соединение внахлест, теплопроводность при температуре 25°C не более 0,038 Вт/(м х К), толщина 40 мм, для отводов с углом 60° наружным диаметром 630 мм	компл.	6,13	6,98	1 207,65
1.1-1-5105	5762974013	23.99.19.111.23.013	Система энергосберегающая теплоизоляционная минераловатная, ламельная, сегментная, с односторонним кашированием из силиконизированной стеклоткани под продольное соединение внахлест, теплопроводность при температуре 25°C не более 0,038 Вт/(м х К), толщина 40 мм, для отводов с углом 60° наружным диаметром 720 мм	компл.	7,90	9,29	1 537,25
1.1-1-5106	5762974014	23.99.19.111.23.014	Система энергосберегающая теплоизоляционная минераловатная, ламельная, сегментная, с односторонним кашированием из силиконизированной стеклоткани под продольное соединение внахлест, теплопроводность при температуре 25°C не более 0,038 Вт/(м х К), толщина 40 мм, для отводов с углом 60° наружным диаметром 820 мм	компл.	10,11	11,79	1 928,44
1.1-1-5107	5762974015	23.99.19.111.23.015	Система энергосберегающая теплоизоляционная минераловатная, ламельная, сегментная, с односторонним кашированием из силиконизированной стеклоткани под продольное соединение внахлест, теплопроводность при температуре 25°C не более 0,038 Вт/(м х К), толщина 40 мм, для отводов с углом 60° наружным диаметром 920 мм	компл.	12,60	14,60	2 354,24
1.1-1-5108	5762974016	23.99.19.111.23.016	Система энергосберегающая теплоизоляционная минераловатная, ламельная, сегментная, с односторонним кашированием из силиконизированной стеклоткани под продольное соединение внахлест, теплопроводность при температуре 25°C не более 0,038 Вт/(м х К), толщина 40 мм, для отводов с углом 60° наружным диаметром 1020 мм	компл.	15,36	17,70	2 832,10
1.1-1-5109	5762974017	23.99.19.111.23.017	Система энергосберегающая теплоизоляционная минераловатная, ламельная, сегментная, с односторонним кашированием из силиконизированной стеклоткани под продольное соединение внахлест, теплопроводность при температуре 25°C не более 0,038 Вт/(м х К), толщина 40 мм, для отводов с углом 60° наружным диаметром 1220 мм	компл.	21,71	24,79	3 907,91



Шифр ресурса	Код ОКП	Код ОКПД2	Наименование материалов, изделий и конструкций	Ед. изм.	Масса нетто, кг	Масса брутто, кг	Сметная цена, руб.
1.1-1-5110	5762974018	23.99.19.111.23.018	Система энергосберегающая теплоизоляционная минераловатная, ламельная, сегментная, с односторонним кашированием из силиконизированной стеклоткани под продольное соединение внахлест, теплопроводность при температуре 25°С не более 0,038 Вт/(м х К), толщина 50 мм, для отводов с углом 60° наружным диаметром 219 мм	компл.	1,14	1,35	256,38
1.1-1-5111	5762974019	23.99.19.111.23.019	Система энергосберегающая теплоизоляционная минераловатная, ламельная, сегментная, с односторонним кашированием из силиконизированной стеклоткани под продольное соединение внахлест, теплопроводность при температуре 25°С не более 0,038 Вт/(м х К), толщина 50 мм, для отводов с углом 60° наружным диаметром 245 мм	компл.	1,37	1,62	297,72
1.1-1-5112	5762974020	23.99.19.111.23.020	Система энергосберегающая теплоизоляционная минераловатная, ламельная, сегментная, с односторонним кашированием из силиконизированной стеклоткани под продольное соединение внахлест, теплопроводность при температуре 25°С не более 0,038 Вт/(м х К), толщина 50 мм, для отводов с углом 60° наружным диаметром 273 мм	компл.	1,65	2,04	348,23
1.1-1-5113	5762974021	23.99.19.111.23.021	Система энергосберегающая теплоизоляционная минераловатная, ламельная, сегментная, с односторонним кашированием из силиконизированной стеклоткани под продольное соединение внахлест, теплопроводность при температуре 25°С не более 0,038 Вт/(м х К), толщина 50 мм, для отводов с углом 60° наружным диаметром 305 мм	компл.	2,01	2,45	411,04
1.1-1-5114	5762974022	23.99.19.111.23.022	Система энергосберегающая теплоизоляционная минераловатная, ламельная, сегментная, с односторонним кашированием из силиконизированной стеклоткани под продольное соединение внахлест, теплопроводность при температуре 25°С не более 0,038 Вт/(м х К), толщина 50 мм, для отводов с углом 60° наружным диаметром 325 мм	компл.	2,24	2,73	452,39
1.1-1-5115	5762974023	23.99.19.111.23.023	Система энергосберегающая теплоизоляционная минераловатная, ламельная, сегментная, с односторонним кашированием из силиконизированной стеклоткани под продольное соединение внахлест, теплопроводность при температуре 25°С не более 0,038 Вт/(м х К), толщина 50 мм, для отводов с углом 60° наружным диаметром 356 мм	компл.	2,63	3,19	516,40
1.1-1-5116	5762974024	23.99.19.111.23.024	Система энергосберегающая теплоизоляционная минераловатная, ламельная, сегментная, с односторонним кашированием из силиконизированной стеклоткани под продольное соединение внахлест, теплопроводность при температуре 25°С не более 0,038 Вт/(м х К), толщина 50 мм, для отводов с углом 60° наружным диаметром 377 мм	компл.	2,92	3,52	563,72
1.1-1-5117	5762974025	23.99.19.111.23.025	Система энергосберегающая теплоизоляционная минераловатная, ламельная, сегментная, с односторонним кашированием из силиконизированной стеклоткани под продольное соединение внахлест, теплопроводность при температуре 25°С не более 0,038 Вт/(м х К), толщина 50 мм, для отводов с углом 60° наружным диаметром 406 мм	компл.	3,33	4,00	635,68
1.1-1-5118	5762974026	23.99.19.111.23.026	Система энергосберегающая теплоизоляционная минераловатная, ламельная, сегментная, с односторонним кашированием из силиконизированной стеклоткани под продольное соединение внахлест, теплопроводность при температуре 25°С не более 0,038 Вт/(м х К), толщина 50 мм, для отводов с углом 60° наружным диаметром 426 мм	компл.	3,63	4,35	686,17

Шифр ресурса	Код ОКП	Код ОКПД2	Наименование материалов, изделий и конструкций	Ед. изм.	Масса нетто, кг	Масса брутто, кг	Сметная цена, руб.
1.1-1-5119	5762974027	23.99.19.111.23.027	Система энергосберегающая теплоизоляционная минераловатная, ламельная, сегментная, с односторонним кашированием из силиконизированной стеклоткани под продольное соединение внахлест, теплопроводность при температуре 25°C не более 0,038 Вт/(м х К), толщина 50 мм, для отводов с углом 60° наружным диаметром 478 мм	компл.	4,48	5,33	821,35
1.1-1-5120	5762974028	23.99.19.111.23.028	Система энергосберегающая теплоизоляционная минераловатная, ламельная, сегментная, с односторонним кашированием из силиконизированной стеклоткани под продольное соединение внахлест, теплопроводность при температуре 25°C не более 0,038 Вт/(м х К), толщина 50 мм, для отводов с углом 60° наружным диаметром 530 мм	компл.	5,41	6,40	968,87
1.1-1-5121	5762974029	23.99.19.111.23.029	Система энергосберегающая теплоизоляционная минераловатная, ламельная, сегментная, с односторонним кашированием из силиконизированной стеклоткани под продольное соединение внахлест, теплопроводность при температуре 25°C не более 0,038 Вт/(м х К), толщина 50 мм, для отводов с углом 60° наружным диаметром 630 мм	компл.	7,44	8,73	1 292,12
1.1-1-5122	5762974030	23.99.19.111.23.030	Система энергосберегающая теплоизоляционная минераловатная, ламельная, сегментная, с односторонним кашированием из силиконизированной стеклоткани под продольное соединение внахлест, теплопроводность при температуре 25°C не более 0,038 Вт/(м х К), толщина 50 мм, для отводов с углом 60° наружным диаметром 720 мм	компл.	9,55	11,66	1 646,83
1.1-1-5123	5762974031	23.99.19.111.23.031	Система энергосберегающая теплоизоляционная минераловатная, ламельная, сегментная, с односторонним кашированием из силиконизированной стеклоткани под продольное соединение внахлест, теплопроводность при температуре 25°C не более 0,038 Вт/(м х К), толщина 50 мм, для отводов с углом 60° наружным диаметром 820 мм	компл.	12,20	14,75	2 061,15
1.1-1-5124	5762974032	23.99.19.111.23.032	Система энергосберегающая теплоизоляционная минераловатная, ламельная, сегментная, с односторонним кашированием из силиконизированной стеклоткани под продольное соединение внахлест, теплопроводность при температуре 25°C не более 0,038 Вт/(м х К), толщина 50 мм, для отводов с углом 60° наружным диаметром 920 мм	компл.	15,17	18,20	2 510,87
1.1-1-5125	5762974033	23.99.19.111.23.033	Система энергосберегающая теплоизоляционная минераловатная, ламельная, сегментная, с односторонним кашированием из силиконизированной стеклоткани под продольное соединение внахлест, теплопроводность при температуре 25°C не более 0,038 Вт/(м х К), толщина 50 мм, для отводов с углом 60° наружным диаметром 1020 мм	компл.	18,47	22,00	3 015,84
1.1-1-5126	5762974034	23.99.19.111.23.034	Система энергосберегающая теплоизоляционная минераловатная, ламельная, сегментная, с односторонним кашированием из силиконизированной стеклоткани под продольное соединение внахлест, теплопроводность при температуре 25°C не более 0,038 Вт/(м х К), толщина 50 мм, для отводов с углом 60° наружным диаметром 1220 мм	компл.	26,03	30,69	4 150,28
1.1-1-5127	5762974035	23.99.19.111.23.035	Система энергосберегающая теплоизоляционная минераловатная, ламельная, сегментная, с односторонним кашированием из силиконизированной стеклоткани под продольное соединение внахлест, теплопроводность при температуре 25°C не более 0,038 Вт/(м х К), толщина 60 мм, для отводов с углом 60° наружным диаметром 273 мм	компл.	2,01	2,40	372,91

Шифр ресурса	Код ОКП	Код ОКПД2	Наименование материалов, изделий и конструкций	Ед. изм.	Масса нетто, кг	Масса брутто, кг	Сметная цена, руб.
1.1-1-5128	5762974036	23.99.19.111.23.036	Система энергосберегающая теплоизоляционная минераловатная, ламельная, сегментная, с односторонним кашированием из силиконизированной стеклоткани под продольное соединение внахлест, теплопроводность при температуре 25°С не более 0,038 Вт/(м х К), толщина 60 мм, для отводов с углом 60° наружным диаметром 305 мм	компл.	2,42	2,88	439,31
1.1-1-5129	5762974037	23.99.19.111.23.037	Система энергосберегающая теплоизоляционная минераловатная, ламельная, сегментная, с односторонним кашированием из силиконизированной стеклоткани под продольное соединение внахлест, теплопроводность при температуре 25°С не более 0,038 Вт/(м х К), толщина 60 мм, для отводов с углом 60° наружным диаметром 325 мм	компл.	2,70	3,21	482,65
1.1-1-5130	5762974038	23.99.19.111.23.038	Система энергосберегающая теплоизоляционная минераловатная, ламельная, сегментная, с односторонним кашированием из силиконизированной стеклоткани под продольное соединение внахлест, теплопроводность при температуре 25°С не более 0,038 Вт/(м х К), толщина 60 мм, для отводов с углом 60° наружным диаметром 356 мм	компл.	3,17	3,74	549,85
1.1-1-5131	5762974039	23.99.19.111.23.039	Система энергосберегающая теплоизоляционная минераловатная, ламельная, сегментная, с односторонним кашированием из силиконизированной стеклоткани под продольное соединение внахлест, теплопроводность при температуре 25°С не более 0,038 Вт/(м х К), толщина 60 мм, для отводов с углом 60° наружным диаметром 377 мм	компл.	3,50	4,12	599,16
1.1-1-5132	5762974040	23.99.19.111.23.040	Система энергосберегающая теплоизоляционная минераловатная, ламельная, сегментная, с односторонним кашированием из силиконизированной стеклоткани под продольное соединение внахлест, теплопроводность при температуре 25°С не более 0,038 Вт/(м х К), толщина 60 мм, для отводов с углом 60° наружным диаметром 406 мм	компл.	3,99	4,67	674,30
1.1-1-5133	5762974041	23.99.19.111.23.041	Система энергосберегающая теплоизоляционная минераловатная, ламельная, сегментная, с односторонним кашированием из силиконизированной стеклоткани под продольное соединение внахлест, теплопроводность при температуре 25°С не более 0,038 Вт/(м х К), толщина 60 мм, для отводов с углом 60° наружным диаметром 426 мм	компл.	4,34	5,08	727,59
1.1-1-5134	5762974042	23.99.19.111.23.042	Система энергосберегающая теплоизоляционная минераловатная, ламельная, сегментная, с односторонним кашированием из силиконизированной стеклоткани под продольное соединение внахлест, теплопроводность при температуре 25°С не более 0,038 Вт/(м х К), толщина 60 мм, для отводов с углом 60° наружным диаметром 478 мм	компл.	5,34	6,20	868,35
1.1-1-5135	5762974043	23.99.19.111.23.043	Система энергосберегающая теплоизоляционная минераловатная, ламельная, сегментная, с односторонним кашированием из силиконизированной стеклоткани под продольное соединение внахлест, теплопроводность при температуре 25°С не более 0,038 Вт/(м х К), толщина 60 мм, для отводов с углом 60° наружным диаметром 530 мм	компл.	6,43	7,44	1 021,85
1.1-1-5136	5762974044	23.99.19.111.23.044	Система энергосберегающая теплоизоляционная минераловатная, ламельная, сегментная, с односторонним кашированием из силиконизированной стеклоткани под продольное соединение внахлест, теплопроводность при температуре 25°С не более 0,038 Вт/(м х К), толщина 60 мм, для отводов с углом 60° наружным диаметром 630 мм	компл.	8,82	10,59	1 381,36

Шифр ресурса	Код ОКП	Код ОКПД2	Наименование материалов, изделий и конструкций	Ед. изм.	Масса нетто, кг	Масса брутто, кг	Сметная цена, руб.
1.1-1-5137	5762974045	23.99.19.111.23.045	Система энергосберегающая теплоизоляционная минераловатная, ламельная, сегментная, с односторонним кашированием из силиконизированной стеклоткани под продольное соединение внахлест, теплопроводность при температуре 25°C не более 0,038 Вт/(м х К), толщина 60 мм, для отводов с углом 60° наружным диаметром 720 мм	компл.	11,28	13,42	1 728,12
1.1-1-5138	5762974046	23.99.19.111.23.046	Система энергосберегающая теплоизоляционная минераловатная, ламельная, сегментная, с односторонним кашированием из силиконизированной стеклоткани под продольное соединение внахлест, теплопроводность при температуре 25°C не более 0,038 Вт/(м х К), толщина 60 мм, для отводов с углом 60° наружным диаметром 820 мм	компл.	14,37	16,95	2 158,79
1.1-1-5139	5762974047	23.99.19.111.23.047	Система энергосберегающая теплоизоляционная минераловатная, ламельная, сегментная, с односторонним кашированием из силиконизированной стеклоткани под продольное соединение внахлест, теплопроводность при температуре 25°C не более 0,038 Вт/(м х К), толщина 60 мм, для отводов с углом 60° наружным диаметром 920 мм	компл.	17,84	20,89	2 625,26
1.1-1-5140	5762974048	23.99.19.111.23.048	Система энергосберегающая теплоизоляционная минераловатная, ламельная, сегментная, с односторонним кашированием из силиконизированной стеклоткани под продольное соединение внахлест, теплопроводность при температуре 25°C не более 0,038 Вт/(м х К), толщина 60 мм, для отводов с углом 60° наружным диаметром 1020 мм	компл.	21,67	25,24	3 149,78
1.1-1-5141	5762974049	23.99.19.111.23.049	Система энергосберегающая теплоизоляционная минераловатная, ламельная, сегментная, с односторонним кашированием из силиконизированной стеклоткани под продольное соединение внахлест, теплопроводность при температуре 25°C не более 0,038 Вт/(м х К), толщина 60 мм, для отводов с углом 60° наружным диаметром 1220 мм	компл.	30,46	35,17	4 325,71
1.1-1-5142	5762974050	23.99.19.111.23.050	Система энергосберегающая теплоизоляционная минераловатная, ламельная, сегментная, с односторонним кашированием из силиконизированной стеклоткани под продольное соединение внахлест, теплопроводность при температуре 25°C не более 0,038 Вт/(м х К), толщина 70 мм, для отводов с углом 60° наружным диаметром 273 мм	компл.	2,39	2,93	404,76
1.1-1-5143	5762974051	23.99.19.111.23.051	Система энергосберегающая теплоизоляционная минераловатная, ламельная, сегментная, с односторонним кашированием из силиконизированной стеклоткани под продольное соединение внахлест, теплопроводность при температуре 25°C не более 0,038 Вт/(м х К), толщина 70 мм, для отводов с углом 60° наружным диаметром 305 мм	компл.	2,87	3,50	475,15
1.1-1-5144	5762974052	23.99.19.111.23.052	Система энергосберегающая теплоизоляционная минераловатная, ламельная, сегментная, с односторонним кашированием из силиконизированной стеклоткани под продольное соединение внахлест, теплопроводность при температуре 25°C не более 0,038 Вт/(м х К), толщина 70 мм, для отводов с углом 60° наружным диаметром 325 мм	компл.	3,20	3,88	521,27
1.1-1-5145	5762974053	23.99.19.111.23.053	Система энергосберегающая теплоизоляционная минераловатная, ламельная, сегментная, с односторонним кашированием из силиконизированной стеклоткани под продольное соединение внахлест, теплопроводность при температуре 25°C не более 0,038 Вт/(м х К), толщина 70 мм, для отводов с углом 60° наружным диаметром 356 мм	компл.	3,74	4,51	592,46

Шифр ресурса	Код ОКП	Код ОКПД2	Наименование материалов, изделий и конструкций	Ед. изм.	Масса нетто, кг	Масса брутто, кг	Сметная цена, руб.
1.1-1-5146	5762974054	23.99.19.111.23.054	Система энергосберегающая теплоизоляционная минераловатная, ламельная, сегментная, с односторонним кашированием из силиконизированной стеклоткани под продольное соединение внахлест, теплопроводность при температуре 25°C не более 0,038 Вт/(м х К), толщина 70 мм, для отводов с углом 60° наружным диаметром 377 мм	компл.	4,12	4,96	644,96
1.1-1-5147	5762974055	23.99.19.111.23.055	Система энергосберегающая теплоизоляционная минераловатная, ламельная, сегментная, с односторонним кашированием из силиконизированной стеклоткани под продольное соединение внахлест, теплопроводность при температуре 25°C не более 0,038 Вт/(м х К), толщина 70 мм, для отводов с углом 60° наружным диаметром 406 мм	компл.	4,69	5,62	724,49
1.1-1-5148	5762974056	23.99.19.111.23.056	Система энергосберегающая теплоизоляционная минераловатная, ламельная, сегментная, с односторонним кашированием из силиконизированной стеклоткани под продольное соединение внахлест, теплопроводность при температуре 25°C не более 0,038 Вт/(м х К), толщина 70 мм, для отводов с углом 60° наружным диаметром 426 мм	компл.	5,10	6,10	780,56
1.1-1-5149	5762974057	23.99.19.111.23.057	Система энергосберегающая теплоизоляционная минераловатная, ламельная, сегментная, с односторонним кашированием из силиконизированной стеклоткани под продольное соединение внахлест, теплопроводность при температуре 25°C не более 0,038 Вт/(м х К), толщина 70 мм, для отводов с углом 60° наружным диаметром 478 мм	компл.	6,25	7,42	930,10
1.1-1-5150	5762974058	23.99.19.111.23.058	Система энергосберегающая теплоизоляционная минераловатная, ламельная, сегментная, с односторонним кашированием из силиконизированной стеклоткани под продольное соединение внахлест, теплопроводность при температуре 25°C не более 0,038 Вт/(м х К), толщина 70 мм, для отводов с углом 60° наружным диаметром 530 мм	компл.	7,51	8,88	1 091,96
1.1-1-5151	5762974059	23.99.19.111.23.059	Система энергосберегающая теплоизоляционная минераловатная, ламельная, сегментная, с односторонним кашированием из силиконизированной стеклоткани под продольное соединение внахлест, теплопроводность при температуре 25°C не более 0,038 Вт/(м х К), толщина 70 мм, для отводов с углом 60° наружным диаметром 630 мм	компл.	10,25	12,64	1 476,99
1.1-1-5152	5762974060	23.99.19.111.23.060	Система энергосберегающая теплоизоляционная минераловатная, ламельная, сегментная, с односторонним кашированием из силиконизированной стеклоткани под продольное соединение внахлест, теплопроводность при температуре 25°C не более 0,038 Вт/(м х К), толщина 70 мм, для отводов с углом 60° наружным диаметром 720 мм	компл.	13,08	15,96	1 842,89
1.1-1-5153	5762974061	23.99.19.111.23.061	Система энергосберегающая теплоизоляционная минераловатная, ламельная, сегментная, с односторонним кашированием из силиконизированной стеклоткани под продольное соединение внахлест, теплопроводность при температуре 25°C не более 0,038 Вт/(м х К), толщина 70 мм, для отводов с углом 60° наружным диаметром 820 мм	компл.	16,63	20,10	2 297,08
1.1-1-5154	5762974062	23.99.19.111.23.062	Система энергосберегающая теплоизоляционная минераловатная, ламельная, сегментная, с односторонним кашированием из силиконизированной стеклоткани под продольное соединение внахлест, теплопроводность при температуре 25°C не более 0,038 Вт/(м х К), толщина 70 мм, для отводов с углом 60° наружным диаметром 920 мм	компл.	20,59	24,71	2 788,68

Шифр ресурса	Код ОКП	Код ОКПД2	Наименование материалов, изделий и конструкций	Ед. изм.	Масса нетто, кг	Масса брутто, кг	Сметная цена, руб.
1.1-1-5155	5762974063	23.99.19.111.23.063	Система энергосберегающая теплоизоляционная минераловатная, ламельная, сегментная, с односторонним кашированием из силиконизированной стеклоткани под продольное соединение внахлест, теплопроводность при температуре 25°C не более 0,038 Вт/(м х К), толщина 70 мм, для отводов с углом 60° наружным диаметром 1020 мм	компл.	24,98	29,79	3 340,32
1.1-1-5156	5762974064	23.99.19.111.23.064	Система энергосберегающая теплоизоляционная минераловатная, ламельная, сегментная, с односторонним кашированием из силиконизированной стеклоткани под продольное соединение внахлест, теплопроводность при температуре 25°C не более 0,038 Вт/(м х К), толщина 70 мм, для отводов с углом 60° наружным диаметром 1220 мм	компл.	35,02	41,35	4 577,25
1.1-1-5157	5762974065	23.99.19.111.23.065	Система энергосберегающая теплоизоляционная минераловатная, ламельная, сегментная, с односторонним кашированием из силиконизированной стеклоткани под продольное соединение внахлест, теплопроводность при температуре 25°C не более 0,038 Вт/(м х К), толщина 80 мм, для отводов с углом 60° наружным диаметром 273 мм	компл.	2,80	3,35	431,43
1.1-1-5158	5762974066	23.99.19.111.23.066	Система энергосберегающая теплоизоляционная минераловатная, ламельная, сегментная, с односторонним кашированием из силиконизированной стеклоткани под продольное соединение внахлест, теплопроводность при температуре 25°C не более 0,038 Вт/(м х К), толщина 80 мм, для отводов с углом 60° наружным диаметром 305 мм	компл.	3,35	3,99	505,01
1.1-1-5159	5762974067	23.99.19.111.23.067	Система энергосберегающая теплоизоляционная минераловатная, ламельная, сегментная, с односторонним кашированием из силиконизированной стеклоткани под продольное соединение внахлест, теплопроводность при температуре 25°C не более 0,038 Вт/(м х К), толщина 80 мм, для отводов с углом 60° наружным диаметром 325 мм	компл.	3,73	4,42	553,53
1.1-1-5160	5762974068	23.99.19.111.23.068	Система энергосберегающая теплоизоляционная минераловатная, ламельная, сегментная, с односторонним кашированием из силиконизированной стеклоткани под продольное соединение внахлест, теплопроводность при температуре 25°C не более 0,038 Вт/(м х К), толщина 80 мм, для отводов с углом 60° наружным диаметром 356 мм	компл.	4,34	5,13	627,90
1.1-1-5161	5762974069	23.99.19.111.23.069	Система энергосберегающая теплоизоляционная минераловатная, ламельная, сегментная, с односторонним кашированием из силиконизированной стеклоткани под продольное соединение внахлест, теплопроводность при температуре 25°C не более 0,038 Вт/(м х К), толщина 80 мм, для отводов с углом 60° наружным диаметром 377 мм	компл.	4,78	5,64	682,79
1.1-1-5162	5762974070	23.99.19.111.23.070	Система энергосберегающая теплоизоляционная минераловатная, ламельная, сегментная, с односторонним кашированием из силиконизированной стеклоткани под продольное соединение внахлест, теплопроводность при температуре 25°C не более 0,038 Вт/(м х К), толщина 80 мм, для отводов с углом 60° наружным диаметром 406 мм	компл.	5,43	6,38	765,51
1.1-1-5163	5762974071	23.99.19.111.23.071	Система энергосберегающая теплоизоляционная минераловатная, ламельная, сегментная, с односторонним кашированием из силиконизированной стеклоткани под продольное соединение внахлест, теплопроводность при температуре 25°C не более 0,038 Вт/(м х К), толщина 80 мм, для отводов с углом 60° наружным диаметром 426 мм	компл.	5,90	6,91	824,37

Шифр ресурса	Код ОКП	Код ОКПД2	Наименование материалов, изделий и конструкций	Ед. изм.	Масса нетто, кг	Масса брутто, кг	Сметная цена, руб.
1.1-1-5164	5762974072	23.99.19.111.23.072	Система энергосберегающая теплоизоляционная минераловатная, ламельная, сегментная, с односторонним кашированием из силиконизированной стеклоткани под продольное соединение внахлест, теплопроводность при температуре 25°С не более 0,038 Вт/(м х К), толщина 80 мм, для отводов с углом 60° наружным диаметром 478 мм	компл.	7,20	8,40	979,89
1.1-1-5165	5762974073	23.99.19.111.23.073	Система энергосберегающая теплоизоляционная минераловатная, ламельная, сегментная, с односторонним кашированием из силиконизированной стеклоткани под продольное соединение внахлест, теплопроводность при температуре 25°С не более 0,038 Вт/(м х К), толщина 80 мм, для отводов с углом 60° наружным диаметром 530 мм	компл.	8,63	10,03	1 148,93
1.1-1-5166	5762974074	23.99.19.111.23.074	Система энергосберегающая теплоизоляционная минераловатная, ламельная, сегментная, с односторонним кашированием из силиконизированной стеклоткани под продольное соединение внахлест, теплопроводность при температуре 25°С не более 0,038 Вт/(м х К), толщина 80 мм, для отводов с углом 60° наружным диаметром 630 мм	компл.	11,75	14,17	1 548,71
1.1-1-5167	5762974075	23.99.19.111.23.075	Система энергосберегающая теплоизоляционная минераловатная, ламельная, сегментная, с односторонним кашированием из силиконизированной стеклоткани под продольное соединение внахлест, теплопроводность при температуре 25°С не более 0,038 Вт/(м х К), толщина 80 мм, для отводов с углом 60° наружным диаметром 720 мм	компл.	14,95	17,87	1 928,57
1.1-1-5168	5762974076	23.99.19.111.23.076	Система энергосберегающая теплоизоляционная минераловатная, ламельная, сегментная, с односторонним кашированием из силиконизированной стеклоткани под продольное соединение внахлест, теплопроводность при температуре 25°С не более 0,038 Вт/(м х К), толщина 80 мм, для отводов с углом 60° наружным диаметром 820 мм	компл.	18,96	22,48	2 399,51
1.1-1-5169	5762974077	23.99.19.111.23.077	Система энергосберегающая теплоизоляционная минераловатная, ламельная, сегментная, с односторонним кашированием из силиконизированной стеклоткани под продольное соединение внахлест, теплопроводность при температуре 25°С не более 0,038 Вт/(м х К), толщина 80 мм, для отводов с углом 60° наружным диаметром 920 мм	компл.	23,44	27,60	2 909,06
1.1-1-5170	5762974078	23.99.19.111.23.078	Система энергосберегающая теплоизоляционная минераловатная, ламельная, сегментная, с односторонним кашированием из силиконизированной стеклоткани под продольное соединение внахлест, теплопроводность при температуре 25°С не более 0,038 Вт/(м х К), толщина 80 мм, для отводов с углом 60° наружным диаметром 1020 мм	компл.	28,39	33,25	3 480,64
1.1-1-5171	5762974079	23.99.19.111.23.079	Система энергосберегающая теплоизоляционная минераловатная, ламельная, сегментная, с односторонним кашированием из силиконизированной стеклоткани под продольное соединение внахлест, теплопроводность при температуре 25°С не более 0,038 Вт/(м х К), толщина 80 мм, для отводов с углом 60° наружным диаметром 1220 мм	компл.	39,70	46,09	4 760,67
1.1-1-5172	5762974080	23.99.19.111.23.080	Система энергосберегающая теплоизоляционная минераловатная, ламельная, сегментная, с односторонним кашированием из силиконизированной стеклоткани под продольное соединение внахлест, теплопроводность при температуре 25°С не более 0,038 Вт/(м х К), толщина 90 мм, для отводов с углом 60° наружным диаметром 305 мм	компл.	3,86	4,85	551,21

Шифр ресурса	Код ОКП	Код ОКПД2	Наименование материалов, изделий и конструкций	Ед. изм.	Масса нетто, кг	Масса брутто, кг	Сметная цена, руб.
1.1-1-5173	5762974081	23.99.19.111.23.081	Система энергосберегающая теплоизоляционная минераловатная, ламельная, сегментная, с односторонним кашированием из силиконизированной стеклоткани под продольное соединение внахлест, теплопроводность при температуре 25°C не более 0,038 Вт/(м х К), толщина 90 мм, для отводов с углом 60° наружным диаметром 325 мм	компл.	4,29	5,36	602,92
1.1-1-5174	5762974082	23.99.19.111.23.082	Система энергосберегающая теплоизоляционная минераловатная, ламельная, сегментная, с односторонним кашированием из силиконизированной стеклоткани под продольное соединение внахлест, теплопроводность при температуре 25°C не более 0,038 Вт/(м х К), толщина 90 мм, для отводов с углом 60° наружным диаметром 356 мм	компл.	4,98	6,19	683,27
1.1-1-5175	5762974083	23.99.19.111.23.083	Система энергосберегающая теплоизоляционная минераловатная, ламельная, сегментная, с односторонним кашированием из силиконизированной стеклоткани под продольное соединение внахлест, теплопроводность при температуре 25°C не более 0,038 Вт/(м х К), толщина 90 мм, для отводов с углом 60° наружным диаметром 377 мм	компл.	5,48	6,79	741,74
1.1-1-5176	5762974084	23.99.19.111.23.084	Система энергосберегающая теплоизоляционная минераловатная, ламельная, сегментная, с односторонним кашированием из силиконизированной стеклоткани под продольное соединение внахлест, теплопроводность при температуре 25°C не более 0,038 Вт/(м х К), толщина 90 мм, для отводов с углом 60° наружным диаметром 406 мм	компл.	6,21	7,66	830,05
1.1-1-5177	5762974085	23.99.19.111.23.085	Система энергосберегающая теплоизоляционная минераловатная, ламельная, сегментная, с односторонним кашированием из силиконизированной стеклоткани под продольное соединение внахлест, теплопроводность при температуре 25°C не более 0,038 Вт/(м х К), толщина 90 мм, для отводов с углом 60° наружным диаметром 426 мм	компл.	6,74	8,29	893,29
1.1-1-5178	5762974086	23.99.19.111.23.086	Система энергосберегающая теплоизоляционная минераловатная, ламельная, сегментная, с односторонним кашированием из силиконизированной стеклоткани под продольное соединение внахлест, теплопроводность при температуре 25°C не более 0,038 Вт/(м х К), толщина 90 мм, для отводов с углом 60° наружным диаметром 478 мм	компл.	8,21	10,04	1 059,97
1.1-1-5179	5762974087	23.99.19.111.23.087	Система энергосберегающая теплоизоляционная минераловатная, ламельная, сегментная, с односторонним кашированием из силиконизированной стеклоткани под продольное соединение внахлест, теплопроводность при температуре 25°C не более 0,038 Вт/(м х К), толщина 90 мм, для отводов с углом 60° наружным диаметром 530 мм	компл.	9,82	11,95	1 240,18
1.1-1-5180	5762974088	23.99.19.111.23.088	Система энергосберегающая теплоизоляционная минераловатная, ламельная, сегментная, с односторонним кашированием из силиконизированной стеклоткани под продольное соединение внахлест, теплопроводность при температуре 25°C не более 0,038 Вт/(м х К), толщина 90 мм, для отводов с углом 60° наружным диаметром 630 мм	компл.	13,31	16,98	1 677,82
1.1-1-5181	5762974089	23.99.19.111.23.089	Система энергосберегающая теплоизоляционная минераловатная, ламельная, сегментная, с односторонним кашированием из силиконизированной стеклоткани под продольное соединение внахлест, теплопроводность при температуре 25°C не более 0,038 Вт/(м х К), толщина 90 мм, для отводов с углом 60° наружным диаметром 720 мм	компл.	16,89	21,32	2 083,59



Шифр ресурса	Код ОКП	Код ОКПД2	Наименование материалов, изделий и конструкций	Ед. изм.	Масса нетто, кг	Масса брутто, кг	Сметная цена, руб.
1.1-1-5182	5762974090	23.99.19.111.23.090	Система энергосберегающая теплоизоляционная минераловатная, ламельная, сегментная, с односторонним кашированием из силиконизированной стеклоткани под продольное соединение внахлест, теплопроводность при температуре 25°С не более 0,038 Вт/(м х К), толщина 90 мм, для отводов с углом 60° наружным диаметром 820 мм	компл.	21,37	26,71	2 586,42
1.1-1-5183	5762974091	23.99.19.111.23.091	Система энергосберегающая теплоизоляционная минераловатная, ламельная, сегментная, с односторонним кашированием из силиконизированной стеклоткани под продольное соединение внахлест, теплопроводность при температуре 25°С не более 0,038 Вт/(м х К), толщина 90 мм, для отводов с углом 60° наружным диаметром 920 мм	компл.	26,38	32,68	3 129,06
1.1-1-5184	5762974092	23.99.19.111.23.092	Система энергосберегающая теплоизоляционная минераловатная, ламельная, сегментная, с односторонним кашированием из силиконизированной стеклоткани под продольное соединение внахлест, теплопроводность при температуре 25°С не более 0,038 Вт/(м х К), толщина 90 мм, для отводов с углом 60° наружным диаметром 1020 мм	компл.	31,90	39,26	3 737,72
1.1-1-5185	5762974093	23.99.19.111.23.093	Система энергосберегающая теплоизоляционная минераловатная, ламельная, сегментная, с односторонним кашированием из силиконизированной стеклоткани под продольное соединение внахлест, теплопроводность при температуре 25°С не более 0,038 Вт/(м х К), толщина 90 мм, для отводов с углом 60° наружным диаметром 1220 мм	компл.	44,50	54,17	5 098,29
1.1-1-5186	5762974094	23.99.19.111.23.094	Система энергосберегающая теплоизоляционная минераловатная, ламельная, сегментная, с односторонним кашированием из силиконизированной стеклоткани под продольное соединение внахлест, теплопроводность при температуре 25°С не более 0,038 Вт/(м х К), толщина 100 мм, для отводов с углом 60° наружным диаметром 325 мм	компл.	4,88	5,97	636,77
1.1-1-5187	5762974095	23.99.19.111.23.095	Система энергосберегающая теплоизоляционная минераловатная, ламельная, сегментная, с односторонним кашированием из силиконизированной стеклоткани под продольное соединение внахлест, теплопроводность при температуре 25°С не более 0,038 Вт/(м х К), толщина 100 мм, для отводов с углом 60° наружным диаметром 356 мм	компл.	5,66	6,89	719,92
1.1-1-5188	5762974096	23.99.19.111.23.096	Система энергосберегающая теплоизоляционная минераловатная, ламельная, сегментная, с односторонним кашированием из силиконизированной стеклоткани под продольное соединение внахлест, теплопроводность при температуре 25°С не более 0,038 Вт/(м х К), толщина 100 мм, для отводов с углом 60° наружным диаметром 377 мм	компл.	6,22	7,55	781,58
1.1-1-5189	5762974097	23.99.19.111.23.097	Система энергосберегающая теплоизоляционная минераловатная, ламельная, сегментная, с односторонним кашированием из силиконизированной стеклоткани под продольное соединение внахлест, теплопроводность при температуре 25°С не более 0,038 Вт/(м х К), толщина 100 мм, для отводов с углом 60° наружным диаметром 406 мм	компл.	7,03	8,51	873,47
1.1-1-5190	5762974098	23.99.19.111.23.098	Система энергосберегающая теплоизоляционная минераловатная, ламельная, сегментная, с односторонним кашированием из силиконизированной стеклоткани под продольное соединение внахлест, теплопроводность при температуре 25°С не более 0,038 Вт/(м х К), толщина 100 мм, для отводов с углом 60° наружным диаметром 426 мм	компл.	7,62	9,21	939,11

Шифр ресурса	Код ОКП	Код ОКПД2	Наименование материалов, изделий и конструкций	Ед. изм.	Масса нетто, кг	Масса брутто, кг	Сметная цена, руб.
1.1-1-5191	5762974099	23.99.19.111.23.099	Система энергосберегающая теплоизоляционная минераловатная, ламельная, сегментная, с односторонним кашированием из силиконизированной стеклоткани под продольное соединение внахлест, теплопроводность при температуре 25°C не более 0,038 Вт/(м х К), толщина 100 мм, для отводов с углом 60° наружным диаметром 478 мм	компл.	9,26	11,13	1 112,16
1.1-1-5192	5762974100	23.99.19.111.23.100	Система энергосберегающая теплоизоляционная минераловатная, ламельная, сегментная, с односторонним кашированием из силиконизированной стеклоткани под продольное соединение внахлест, теплопроводность при температуре 25°C не более 0,038 Вт/(м х К), толщина 100 мм, для отводов с углом 60° наружным диаметром 530 мм	компл.	11,05	13,22	1 299,15
1.1-1-5193	5762974101	23.99.19.111.23.101	Система энергосберегающая теплоизоляционная минераловатная, ламельная, сегментная, с односторонним кашированием из силиконизированной стеклоткани под продольное соединение внахлест, теплопроводность при температуре 25°C не более 0,038 Вт/(м х К), толщина 100 мм, для отводов с углом 60° наружным диаметром 630 мм	компл.	14,93	18,65	1 751,55
1.1-1-5194	5762974102	23.99.19.111.23.102	Система энергосберегающая теплоизоляционная минераловатная, ламельная, сегментная, с односторонним кашированием из силиконизированной стеклоткани под продольное соединение внахлест, теплопроводность при температуре 25°C не более 0,038 Вт/(м х К), толщина 100 мм, для отводов с углом 60° наружным диаметром 720 мм	компл.	18,91	23,39	2 171,28
1.1-1-5195	5762974103	23.99.19.111.23.103	Система энергосберегающая теплоизоляционная минераловатная, ламельная, сегментная, с односторонним кашированием из силиконизированной стеклоткани под продольное соединение внахлест, теплопроводность при температуре 25°C не более 0,038 Вт/(м х К), толщина 100 мм, для отводов с углом 60° наружным диаметром 820 мм	компл.	23,87	29,26	2 691,66
1.1-1-5196	5762974104	23.99.19.111.23.104	Система энергосберегающая теплоизоляционная минераловатная, ламельная, сегментная, с односторонним кашированием из силиконизированной стеклоткани под продольное соединение внахлест, теплопроводность при температуре 25°C не более 0,038 Вт/(м х К), толщина 100 мм, для отводов с углом 60° наружным диаметром 920 мм	компл.	29,40	35,78	3 253,45
1.1-1-5197	5762974105	23.99.19.111.23.105	Система энергосберегающая теплоизоляционная минераловатная, ламельная, сегментная, с односторонним кашированием из силиконизированной стеклоткани под продольное соединение внахлест, теплопроводность при температуре 25°C не более 0,038 Вт/(м х К), толщина 100 мм, для отводов с углом 60° наружным диаметром 1020 мм	компл.	35,51	42,94	3 882,05
1.1-1-5198	5762974106	23.99.19.111.23.106	Система энергосберегающая теплоизоляционная минераловатная, ламельная, сегментная, с односторонним кашированием из силиконизированной стеклоткани под продольное соединение внахлест, теплопроводность при температуре 25°C не более 0,038 Вт/(м х К), толщина 100 мм, для отводов с углом 60° наружным диаметром 1220 мм	компл.	49,42	59,18	5 285,72
1.1-1-5199	5762974107	23.99.19.111.23.107	Система энергосберегающая теплоизоляционная минераловатная, ламельная, сегментная, с односторонним кашированием из силиконизированной стеклоткани под продольное соединение внахлест, теплопроводность при температуре 25°C не более 0,038 Вт/(м х К), толщина 110 мм, для отводов с углом 60° наружным диаметром 377 мм	компл.	6,99	8,35	822,61

Шифр ресурса	Код ОКП	Код ОКПД2	Наименование материалов, изделий и конструкций	Ед. изм.	Масса нетто, кг	Масса брутто, кг	Сметная цена, руб.
1.1-1-5200	5762974108	23.99.19.111.23.108	Система энергосберегающая теплоизоляционная минераловатная, ламельная, сегментная, с односторонним кашированием из силиконизированной стеклоткани под продольное соединение внахлест, теплопроводность при температуре 25°C не более 0,038 Вт/(м х К), толщина 110 мм, для отводов с углом 60° наружным диаметром 406 мм	компл.	7,89	9,40	918,48
1.1-1-5201	5762974109	23.99.19.111.23.109	Система энергосберегающая теплоизоляционная минераловатная, ламельная, сегментная, с односторонним кашированием из силиконизированной стеклоткани под продольное соединение внахлест, теплопроводность при температуре 25°C не более 0,038 Вт/(м х К), толщина 110 мм, для отводов с углом 60° наружным диаметром 426 мм	компл.	8,54	10,16	986,51
1.1-1-5202	5762974110	23.99.19.111.23.110	Система энергосберегающая теплоизоляционная минераловатная, ламельная, сегментная, с односторонним кашированием из силиконизированной стеклоткани под продольное соединение внахлест, теплопроводность при температуре 25°C не более 0,038 Вт/(м х К), толщина 110 мм, для отводов с углом 60° наружным диаметром 478 мм	компл.	10,35	12,26	1 166,35
1.1-1-5203	5762974111	23.99.19.111.23.111	Система энергосберегающая теплоизоляционная минераловатная, ламельная, сегментная, с односторонним кашированием из силиконизированной стеклоткани под продольное соединение внахлест, теплопроводность при температуре 25°C не более 0,038 Вт/(м х К), толщина 110 мм, для отводов с углом 60° наружным диаметром 530 мм	компл.	12,33	15,31	1 397,17
1.1-1-5204	5762974112	23.99.19.111.23.112	Система энергосберегающая теплоизоляционная минераловатная, ламельная, сегментная, с односторонним кашированием из силиконизированной стеклоткани под продольное соединение внахлест, теплопроводность при температуре 25°C не более 0,038 Вт/(м х К), толщина 110 мм, для отводов с углом 60° наружным диаметром 630 мм	компл.	16,61	20,37	1 828,86
1.1-1-5205	5762974113	23.99.19.111.23.113	Система энергосберегающая теплоизоляционная минераловатная, ламельная, сегментная, с односторонним кашированием из силиконизированной стеклоткани под продольное соединение внахлест, теплопроводность при температуре 25°C не более 0,038 Вт/(м х К), толщина 110 мм, для отводов с углом 60° наружным диаметром 720 мм	компл.	20,99	25,52	2 263,34
1.1-1-5206	5762974114	23.99.19.111.23.114	Система энергосберегающая теплоизоляционная минераловатная, ламельная, сегментная, с односторонним кашированием из силиконизированной стеклоткани под продольное соединение внахлест, теплопроводность при температуре 25°C не более 0,038 Вт/(м х К), толщина 110 мм, для отводов с углом 60° наружным диаметром 820 мм	компл.	26,45	31,90	2 801,68
1.1-1-5207	5762974115	23.99.19.111.23.115	Система энергосберегающая теплоизоляционная минераловатная, ламельная, сегментная, с односторонним кашированием из силиконизированной стеклоткани под продольное соединение внахлест, теплопроводность при температуре 25°C не более 0,038 Вт/(м х К), толщина 110 мм, для отводов с углом 60° наружным диаметром 920 мм	компл.	32,52	38,96	3 381,81
1.1-1-5208	5762974116	23.99.19.111.23.116	Система энергосберегающая теплоизоляционная минераловатная, ламельная, сегментная, с односторонним кашированием из силиконизированной стеклоткани под продольное соединение внахлест, теплопроводность при температуре 25°C не более 0,038 Вт/(м х К), толщина 110 мм, для отводов с углом 60° наружным диаметром 1020 мм	компл.	39,22	46,72	4 030,77

Шифр ресурса	Код ОКП	Код ОКПД2	Наименование материалов, изделий и конструкций	Ед. изм.	Масса нетто, кг	Масса брутто, кг	Сметная цена, руб.
1.1-1-5209	5762974117	23.99.19.111.23.117	Система энергосберегающая теплоизоляционная минераловатная, ламельная, сегментная, с односторонним кашированием из силиконизированной стеклоткани под продольное соединение внахлест, теплопроводность при температуре 25°C не более 0,038 Вт/(м х К), толщина 110 мм, для отводов с углом 60° наружным диаметром 1220 мм	компл.	54,46	64,31	5 480,31
1.1-1-5210	5762974118	23.99.19.111.23.118	Система энергосберегающая теплоизоляционная минераловатная, ламельная, сегментная, с односторонним кашированием из силиконизированной стеклоткани под продольное соединение внахлест, теплопроводность при температуре 25°C не более 0,038 Вт/(м х К), толщина 120 мм, для отводов с углом 60° наружным диаметром 406 мм	компл.	8,79	10,33	964,69
1.1-1-5211	5762974119	23.99.19.111.23.119	Система энергосберегающая теплоизоляционная минераловатная, ламельная, сегментная, с односторонним кашированием из силиконизированной стеклоткани под продольное соединение внахлест, теплопроводность при температуре 25°C не более 0,038 Вт/(м х К), толщина 120 мм, для отводов с углом 60° наружным диаметром 426 мм	компл.	9,51	11,16	1 035,52
1.1-1-5212	5762974120	23.99.19.111.23.120	Система энергосберегающая теплоизоляционная минераловатная, ламельная, сегментная, с односторонним кашированием из силиконизированной стеклоткани под продольное соединение внахлест, теплопроводность при температуре 25°C не более 0,038 Вт/(м х К), толщина 120 мм, для отводов с углом 60° наружным диаметром 478 мм	компл.	11,50	13,44	1 222,13
1.1-1-5213	5762974121	23.99.19.111.23.121	Система энергосберегающая теплоизоляционная минераловатная, ламельная, сегментная, с односторонним кашированием из силиконизированной стеклоткани под продольное соединение внахлест, теплопроводность при температуре 25°C не более 0,038 Вт/(м х К), толщина 120 мм, для отводов с углом 60° наружным диаметром 530 мм	компл.	13,67	16,69	1 461,32
1.1-1-5214	5762974122	23.99.19.111.23.122	Система энергосберегающая теплоизоляционная минераловатная, ламельная, сегментная, с односторонним кашированием из силиконизированной стеклоткани под продольное соединение внахлест, теплопроводность при температуре 25°C не более 0,038 Вт/(м х К), толщина 120 мм, для отводов с углом 60° наружным диаметром 630 мм	компл.	18,36	22,17	1 908,56
1.1-1-5215	5762974123	23.99.19.111.23.123	Система энергосберегающая теплоизоляционная минераловатная, ламельная, сегментная, с односторонним кашированием из силиконизированной стеклоткани под продольное соединение внахлест, теплопроводность при температуре 25°C не более 0,038 Вт/(м х К), толщина 120 мм, для отводов с углом 60° наружным диаметром 720 мм	компл.	23,15	27,73	2 357,81
1.1-1-5216	5762974124	23.99.19.111.23.124	Система энергосберегающая теплоизоляционная минераловатная, ламельная, сегментная, с односторонним кашированием из силиконизированной стеклоткани под продольное соединение внахлест, теплопроводность при температуре 25°C не более 0,038 Вт/(м х К), толщина 120 мм, для отводов с углом 60° наружным диаметром 820 мм	компл.	29,11	34,61	2 914,48
1.1-1-5217	5762974125	23.99.19.111.23.125	Система энергосберегающая теплоизоляционная минераловатная, ламельная, сегментная, с односторонним кашированием из силиконизированной стеклоткани под продольное соединение внахлест, теплопроводность при температуре 25°C не более 0,038 Вт/(м х К), толщина 120 мм, для отводов с углом 60° наружным диаметром 920 мм	компл.	35,73	42,24	3 513,38

Шифр ресурса	Код ОКП	Код ОКПД2	Наименование материалов, изделий и конструкций	Ед. изм.	Масса нетто, кг	Масса брутто, кг	Сметная цена, руб.
1.1-1-5218	5762974126	23.99.19.111.23.126	Система энергосберегающая теплоизоляционная минераловатная, ламельная, сегментная, с односторонним кашированием из силиконизированной стеклоткани под продольное соединение внахлест, теплопроводность при температуре 25°C не более 0,038 Вт/(м х К), толщина 120 мм, для отводов с углом 60° наружным диаметром 1020 мм	компл.	43,03	50,60	4 183,87
1.1-1-5219	5762974127	23.99.19.111.23.127	Система энергосберегающая теплоизоляционная минераловатная, ламельная, сегментная, с односторонним кашированием из силиконизированной стеклоткани под продольное соединение внахлест, теплопроводность при температуре 25°C не более 0,038 Вт/(м х К), толщина 120 мм, для отводов с углом 60° наружным диаметром 1220 мм	компл.	59,63	69,56	5 678,89
1.1-1-5220	5762974128	23.99.19.111.23.128	Система энергосберегающая теплоизоляционная минераловатная, ламельная, сегментная, с односторонним кашированием из силиконизированной стеклоткани под продольное соединение внахлест, теплопроводность при температуре 25°C не более 0,038 Вт/(м х К), толщина 40 мм, для отводов с углом 90° наружным диаметром 219 мм	компл.	1,36	1,56	292,16
1.1-1-5221	5762974129	23.99.19.111.23.129	Система энергосберегающая теплоизоляционная минераловатная, ламельная, сегментная, с односторонним кашированием из силиконизированной стеклоткани под продольное соединение внахлест, теплопроводность при температуре 25°C не более 0,038 Вт/(м х К), толщина 40 мм, для отводов с углом 90° наружным диаметром 245 мм	компл.	1,65	1,88	340,26
1.1-1-5222	5762974130	23.99.19.111.23.130	Система энергосберегающая теплоизоляционная минераловатная, ламельная, сегментная, с односторонним кашированием из силиконизированной стеклоткани под продольное соединение внахлест, теплопроводность при температуре 25°C не более 0,038 Вт/(м х К), толщина 40 мм, для отводов с углом 90° наружным диаметром 273 мм	компл.	1,99	2,27	394,33
1.1-1-5223	5762974131	23.99.19.111.23.131	Система энергосберегающая теплоизоляционная минераловатная, ламельная, сегментная, с односторонним кашированием из силиконизированной стеклоткани под продольное соединение внахлест, теплопроводность при температуре 25°C не более 0,038 Вт/(м х К), толщина 40 мм, для отводов с углом 90° наружным диаметром 305 мм	компл.	2,42	2,86	471,87
1.1-1-5224	5762974132	23.99.19.111.23.132	Система энергосберегающая теплоизоляционная минераловатная, ламельная, сегментная, с односторонним кашированием из силиконизированной стеклоткани под продольное соединение внахлест, теплопроводность при температуре 25°C не более 0,038 Вт/(м х К), толщина 40 мм, для отводов с углом 90° наружным диаметром 325 мм	компл.	2,72	3,19	520,38
1.1-1-5225	5762974133	23.99.19.111.23.133	Система энергосберегающая теплоизоляционная минераловатная, ламельная, сегментная, с односторонним кашированием из силиконизированной стеклоткани под продольное соединение внахлест, теплопроводность при температуре 25°C не более 0,038 Вт/(м х К), толщина 40 мм, для отводов с углом 90° наружным диаметром 356 мм	компл.	3,20	3,74	595,52
1.1-1-5226	5762974134	23.99.19.111.23.134	Система энергосберегающая теплоизоляционная минераловатная, ламельная, сегментная, с односторонним кашированием из силиконизированной стеклоткани под продольное соединение внахлест, теплопроводность при температуре 25°C не более 0,038 Вт/(м х К), толщина 40 мм, для отводов с углом 90° наружным диаметром 377 мм	компл.	3,55	4,14	650,79

Шифр ресурса	Код ОКП	Код ОКПД2	Наименование материалов, изделий и конструкций	Ед. изм.	Масса нетто, кг	Масса брутто, кг	Сметная цена, руб.
1.1-1-5227	5762974135	23.99.19.111.23.135	Система энергосберегающая теплоизоляционная минераловатная, ламельная, сегментная, с односторонним кашированием из силиконизированной стеклоткани под продольное соединение внахлест, теплопроводность при температуре 25°C не более 0,038 Вт/(м х К), толщина 40 мм, для отводов с углом 90° наружным диаметром 406 мм	компл.	4,07	4,72	735,47
1.1-1-5228	5762974136	23.99.19.111.23.136	Система энергосберегающая теплоизоляционная минераловатная, ламельная, сегментная, с односторонним кашированием из силиконизированной стеклоткани под продольное соединение внахлест, теплопроводность при температуре 25°C не более 0,038 Вт/(м х К), толщина 40 мм, для отводов с углом 90° наружным диаметром 426 мм	компл.	4,44	5,14	795,11
1.1-1-5229	5762974137	23.99.19.111.23.137	Система энергосберегающая теплоизоляционная минераловатная, ламельная, сегментная, с односторонним кашированием из силиконизированной стеклоткани под продольное соединение внахлест, теплопроводность при температуре 25°C не более 0,038 Вт/(м х К), толщина 40 мм, для отводов с углом 90° наружным диаметром 478 мм	компл.	5,49	6,33	954,56
1.1-1-5230	5762974138	23.99.19.111.23.138	Система энергосберегающая теплоизоляционная минераловатная, ламельная, сегментная, с односторонним кашированием из силиконизированной стеклоткани под продольное соединение внахлест, теплопроводность при температуре 25°C не более 0,038 Вт/(м х К), толщина 40 мм, для отводов с углом 90° наружным диаметром 530 мм	компл.	6,65	7,63	1 127,92
1.1-1-5231	5762974139	23.99.19.111.23.139	Система энергосберегающая теплоизоляционная минераловатная, ламельная, сегментная, с односторонним кашированием из силиконизированной стеклоткани под продольное соединение внахлест, теплопроводность при температуре 25°C не более 0,038 Вт/(м х К), толщина 40 мм, для отводов с углом 90° наружным диаметром 630 мм	компл.	9,20	10,47	1 509,63
1.1-1-5232	5762974140	23.99.19.111.23.140	Система энергосберегающая теплоизоляционная минераловатная, ламельная, сегментная, с односторонним кашированием из силиконизированной стеклоткани под продольное соединение внахлест, теплопроводность при температуре 25°C не более 0,038 Вт/(м х К), толщина 40 мм, для отводов с углом 90° наружным диаметром 720 мм	компл.	11,84	13,93	1 922,02
1.1-1-5233	5762974141	23.99.19.111.23.141	Система энергосберегающая теплоизоляционная минераловатная, ламельная, сегментная, с односторонним кашированием из силиконизированной стеклоткани под продольное соединение внахлест, теплопроводность при температуре 25°C не более 0,038 Вт/(м х К), толщина 40 мм, для отводов с углом 90° наружным диаметром 820 мм	компл.	15,17	17,69	2 411,10
1.1-1-5234	5762974142	23.99.19.111.23.142	Система энергосберегающая теплоизоляционная минераловатная, ламельная, сегментная, с односторонним кашированием из силиконизированной стеклоткани под продольное соединение внахлест, теплопроводность при температуре 25°C не более 0,038 Вт/(м х К), толщина 40 мм, для отводов с углом 90° наружным диаметром 920 мм	компл.	18,90	21,89	2 943,15
1.1-1-5235	5762974143	23.99.19.111.23.143	Система энергосберегающая теплоизоляционная минераловатная, ламельная, сегментная, с односторонним кашированием из силиконизированной стеклоткани под продольное соединение внахлест, теплопроводность при температуре 25°C не более 0,038 Вт/(м х К), толщина 40 мм, для отводов с углом 90° наружным диаметром 1020 мм	компл.	23,05	26,54	3 540,79

Шифр ресурса	Код ОКП	Код ОКПД2	Наименование материалов, изделий и конструкций	Ед. изм.	Масса нетто, кг	Масса брутто, кг	Сметная цена, руб.
1.1-1-5236	5762974144	23.99.19.111.23.144	Система энергосберегающая теплоизоляционная минераловатная, ламельная, сегментная, с односторонним кашированием из силиконизированной стеклоткани под продольное соединение внахлест, теплопроводность при температуре 25°C не более 0,038 Вт/(м х К), толщина 40 мм, для отводов с углом 90° наружным диаметром 1220 мм	компл.	32,56	37,18	4 885,62
1.1-1-5237	5762974145	23.99.19.111.23.145	Система энергосберегающая теплоизоляционная минераловатная, ламельная, сегментная, с односторонним кашированием из силиконизированной стеклоткани под продольное соединение внахлест, теплопроводность при температуре 25°C не более 0,038 Вт/(м х К), толщина 50 мм, для отводов с углом 90° наружным диаметром 219 мм	компл.	1,70	2,02	320,42
1.1-1-5238	5762974146	23.99.19.111.23.146	Система энергосберегающая теплоизоляционная минераловатная, ламельная, сегментная, с односторонним кашированием из силиконизированной стеклоткани под продольное соединение внахлест, теплопроводность при температуре 25°C не более 0,038 Вт/(м х К), толщина 50 мм, для отводов с углом 90° наружным диаметром 245 мм	компл.	2,06	2,43	372,12
1.1-1-5239	5762974147	23.99.19.111.23.147	Система энергосберегающая теплоизоляционная минераловатная, ламельная, сегментная, с односторонним кашированием из силиконизированной стеклоткани под продольное соединение внахлест, теплопроводность при температуре 25°C не более 0,038 Вт/(м х К), толщина 50 мм, для отводов с углом 90° наружным диаметром 273 мм	компл.	2,48	3,06	435,36
1.1-1-5240	5762974148	23.99.19.111.23.148	Система энергосберегающая теплоизоляционная минераловатная, ламельная, сегментная, с односторонним кашированием из силиконизированной стеклоткани под продольное соединение внахлест, теплопроводность при температуре 25°C не более 0,038 Вт/(м х К), толщина 50 мм, для отводов с углом 90° наружным диаметром 305 мм	компл.	3,01	3,68	514,09
1.1-1-5241	5762974149	23.99.19.111.23.149	Система энергосберегающая теплоизоляционная минераловатная, ламельная, сегментная, с односторонним кашированием из силиконизированной стеклоткани под продольное соединение внахлест, теплопроводность при температуре 25°C не более 0,038 Вт/(м х К), толщина 50 мм, для отводов с углом 90° наружным диаметром 325 мм	компл.	3,36	4,10	565,79
1.1-1-5242	5762974150	23.99.19.111.23.150	Система энергосберегающая теплоизоляционная минераловатная, ламельная, сегментная, с односторонним кашированием из силиконизированной стеклоткани под продольное соединение внахлест, теплопроводность при температуре 25°C не более 0,038 Вт/(м х К), толщина 50 мм, для отводов с углом 90° наружным диаметром 356 мм	компл.	3,95	4,78	645,72
1.1-1-5243	5762974151	23.99.19.111.23.151	Система энергосберегающая теплоизоляционная минераловатная, ламельная, сегментная, с односторонним кашированием из силиконизированной стеклоткани под продольное соединение внахлест, теплопроводность при температуре 25°C не более 0,038 Вт/(м х К), толщина 50 мм, для отводов с углом 90° наружным диаметром 377 мм	компл.	4,37	5,28	704,58
1.1-1-5244	5762974152	23.99.19.111.23.152	Система энергосберегающая теплоизоляционная минераловатная, ламельная, сегментная, с односторонним кашированием из силиконизированной стеклоткани под продольное соединение внахлест, теплопроводность при температуре 25°C не более 0,038 Вт/(м х К), толщина 50 мм, для отводов с углом 90° наружным диаметром 406 мм	компл.	5,00	6,00	794,85

Шифр ресурса	Код ОКП	Код ОКПД2	Наименование материалов, изделий и конструкций	Ед. изм.	Масса нетто, кг	Масса брутто, кг	Сметная цена, руб.
1.1-1-5245	5762974153	23.99.19.111.23.153	Система энергосберегающая теплоизоляционная минераловатная, ламельная, сегментная, с односторонним кашированием из силиконизированной стеклоткани под продольное соединение внахлест, теплопроводность при температуре 25°C не более 0,038 Вт/(м х К), толщина 50 мм, для отводов с углом 90° наружным диаметром 426 мм	компл.	5,45	6,52	858,07
1.1-1-5246	5762974154	23.99.19.111.23.154	Система энергосберегающая теплоизоляционная минераловатная, ламельная, сегментная, с односторонним кашированием из силиконизированной стеклоткани под продольное соединение внахлест, теплопроводность при температуре 25°C не более 0,038 Вт/(м х К), толщина 50 мм, для отводов с углом 90° наружным диаметром 478 мм	компл.	6,71	7,99	1 027,09
1.1-1-5247	5762974155	23.99.19.111.23.155	Система энергосберегающая теплоизоляционная минераловатная, ламельная, сегментная, с односторонним кашированием из силиконизированной стеклоткани под продольное соединение внахлест, теплопроводность при температуре 25°C не более 0,038 Вт/(м х К), толщина 50 мм, для отводов с углом 90° наружным диаметром 530 мм	компл.	8,11	9,60	1 211,22
1.1-1-5248	5762974156	23.99.19.111.23.156	Система энергосберегающая теплоизоляционная минераловатная, ламельная, сегментная, с односторонним кашированием из силиконизированной стеклоткани под продольное соединение внахлест, теплопроводность при температуре 25°C не более 0,038 Вт/(м х К), толщина 50 мм, для отводов с углом 90° наружным диаметром 630 мм	компл.	11,17	13,10	1 615,28
1.1-1-5249	5762974157	23.99.19.111.23.157	Система энергосберегающая теплоизоляционная минераловатная, ламельная, сегментная, с односторонним кашированием из силиконизированной стеклоткани под продольное соединение внахлест, теплопроводность при температуре 25°C не более 0,038 Вт/(м х К), толщина 50 мм, для отводов с углом 90° наружным диаметром 720 мм	компл.	14,33	17,50	2 059,18
1.1-1-5250	5762974158	23.99.19.111.23.158	Система энергосберегающая теплоизоляционная минераловатная, ламельная, сегментная, с односторонним кашированием из силиконизированной стеклоткани под продольное соединение внахлест, теплопроводность при температуре 25°C не более 0,038 Вт/(м х К), толщина 50 мм, для отводов с углом 90° наружным диаметром 820 мм	компл.	18,30	22,13	2 576,99
1.1-1-5251	5762974159	23.99.19.111.23.159	Система энергосберегающая теплоизоляционная минераловатная, ламельная, сегментная, с односторонним кашированием из силиконизированной стеклоткани под продольное соединение внахлест, теплопроводность при температуре 25°C не более 0,038 Вт/(м х К), толщина 50 мм, для отводов с углом 90° наружным диаметром 920 мм	компл.	22,76	27,30	3 139,37
1.1-1-5252	5762974160	23.99.19.111.23.160	Система энергосберегающая теплоизоляционная минераловатная, ламельная, сегментная, с односторонним кашированием из силиконизированной стеклоткани под продольное соединение внахлест, теплопроводность при температуре 25°C не более 0,038 Вт/(м х К), толщина 50 мм, для отводов с углом 90° наружным диаметром 1020 мм	компл.	27,70	33,00	3 770,54
1.1-1-5253	5762974161	23.99.19.111.23.161	Система энергосберегающая теплоизоляционная минераловатная, ламельная, сегментная, с односторонним кашированием из силиконизированной стеклоткани под продольное соединение внахлест, теплопроводность при температуре 25°C не более 0,038 Вт/(м х К), толщина 50 мм, для отводов с углом 90° наружным диаметром 1220 мм	компл.	39,04	46,03	5 188,81



Шифр ресурса	Код ОКП	Код ОКПД2	Наименование материалов, изделий и конструкций	Ед. изм.	Масса нетто, кг	Масса брутто, кг	Сметная цена, руб.
1.1-1-5254	5762974162	23.99.19.111.23.162	Система энергосберегающая теплоизоляционная минераловатная, ламельная, сегментная, с односторонним кашированием из силиконизированной стеклоткани под продольное соединение внахлест, теплопроводность при температуре 25°C не более 0,038 Вт/(м х К), толщина 60 мм, для отводов с углом 90° наружным диаметром 273 мм	компл.	3,01	3,60	466,42
1.1-1-5255	5762974163	23.99.19.111.23.163	Система энергосберегающая теплоизоляционная минераловатная, ламельная, сегментная, с односторонним кашированием из силиконизированной стеклоткани под продольное соединение внахлест, теплопроводность при температуре 25°C не более 0,038 Вт/(м х К), толщина 60 мм, для отводов с углом 90° наружным диаметром 305 мм	компл.	3,64	4,33	549,14
1.1-1-5256	5762974164	23.99.19.111.23.164	Система энергосберегающая теплоизоляционная минераловатная, ламельная, сегментная, с односторонним кашированием из силиконизированной стеклоткани под продольное соединение внахлест, теплопроводность при температуре 25°C не более 0,038 Вт/(м х К), толщина 60 мм, для отводов с углом 90° наружным диаметром 325 мм	компл.	4,06	4,81	603,23
1.1-1-5257	5762974165	23.99.19.111.23.165	Система энергосберегающая теплоизоляционная минераловатная, ламельная, сегментная, с односторонним кашированием из силиконизированной стеклоткани под продольное соединение внахлест, теплопроводность при температуре 25°C не более 0,038 Вт/(м х К), толщина 60 мм, для отводов с углом 90° наружным диаметром 356 мм	компл.	4,75	5,60	687,55
1.1-1-5258	5762974166	23.99.19.111.23.166	Система энергосберегающая теплоизоляционная минераловатная, ламельная, сегментная, с односторонним кашированием из силиконизированной стеклоткани под продольное соединение внахлест, теплопроводность при температуре 25°C не более 0,038 Вт/(м х К), толщина 60 мм, для отводов с углом 90° наружным диаметром 377 мм	компл.	5,25	6,18	749,20
1.1-1-5259	5762974167	23.99.19.111.23.167	Система энергосберегающая теплоизоляционная минераловатная, ламельная, сегментная, с односторонним кашированием из силиконизированной стеклоткани под продольное соединение внахлест, теплопроводность при температуре 25°C не более 0,038 Вт/(м х К), толщина 60 мм, для отводов с углом 90° наружным диаметром 406 мм	компл.	5,98	7,01	843,06
1.1-1-5260	5762974168	23.99.19.111.23.168	Система энергосберегающая теплоизоляционная минераловатная, ламельная, сегментная, с односторонним кашированием из силиконизированной стеклоткани под продольное соединение внахлест, теплопроводность при температуре 25°C не более 0,038 Вт/(м х К), толщина 60 мм, для отводов с углом 90° наружным диаметром 426 мм	компл.	6,52	7,62	909,48
1.1-1-5261	5762974169	23.99.19.111.23.169	Система энергосберегающая теплоизоляционная минераловатная, ламельная, сегментная, с односторонним кашированием из силиконизированной стеклоткани под продольное соединение внахлест, теплопроводность при температуре 25°C не более 0,038 Вт/(м х К), толщина 60 мм, для отводов с углом 90° наружным диаметром 478 мм	компл.	8,01	9,31	1 085,68
1.1-1-5262	5762974170	23.99.19.111.23.170	Система энергосберегающая теплоизоляционная минераловатная, ламельная, сегментная, с односторонним кашированием из силиконизированной стеклоткани под продольное соединение внахлест, теплопроводность при температуре 25°C не более 0,038 Вт/(м х К), толщина 60 мм, для отводов с углом 90° наружным диаметром 530 мм	компл.	9,65	11,16	1 277,79

Шифр ресурса	Код ОКП	Код ОКПД2	Наименование материалов, изделий и конструкций	Ед. изм.	Масса нетто, кг	Масса брутто, кг	Сметная цена, руб.
1.1-1-5263	5762974171	23.99.19.111.23.171	Система энергосберегающая теплоизоляционная минераловатная, ламельная, сегментная, с односторонним кашированием из силиконизированной стеклоткани под продольное соединение внахлест, теплопроводность при температуре 25°C не более 0,038 Вт/(м х К), толщина 60 мм, для отводов с углом 90° наружным диаметром 630 мм	компл.	13,22	15,88	1 726,90
1.1-1-5264	5762974172	23.99.19.111.23.172	Система энергосберегающая теплоизоляционная минераловатная, ламельная, сегментная, с односторонним кашированием из силиконизированной стеклоткани под продольное соединение внахлест, теплопроводность при температуре 25°C не более 0,038 Вт/(м х К), толщина 60 мм, для отводов с углом 90° наружным диаметром 720 мм	компл.	16,92	20,13	2 160,46
1.1-1-5265	5762974173	23.99.19.111.23.173	Система энергосберегающая теплоизоляционная минераловатная, ламельная, сегментная, с односторонним кашированием из силиконизированной стеклоткани под продольное соединение внахлест, теплопроводность при температуре 25°C не более 0,038 Вт/(м х К), толщина 60 мм, для отводов с углом 90° наружным диаметром 820 мм	компл.	21,56	25,43	2 699,02
1.1-1-5266	5762974174	23.99.19.111.23.174	Система энергосберегающая теплоизоляционная минераловатная, ламельная, сегментная, с односторонним кашированием из силиконизированной стеклоткани под продольное соединение внахлест, теплопроводность при температуре 25°C не более 0,038 Вт/(м х К), толщина 60 мм, для отводов с углом 90° наружным диаметром 920 мм	компл.	26,76	31,34	3 282,56
1.1-1-5267	5762974175	23.99.19.111.23.175	Система энергосберегающая теплоизоляционная минераловатная, ламельная, сегментная, с односторонним кашированием из силиконизированной стеклоткани под продольное соединение внахлест, теплопроводность при температуре 25°C не более 0,038 Вт/(м х К), толщина 60 мм, для отводов с углом 90° наружным диаметром 1020 мм	компл.	32,51	37,87	3 938,08
1.1-1-5268	5762974176	23.99.19.111.23.176	Система энергосберегающая теплоизоляционная минераловатная, ламельная, сегментная, с односторонним кашированием из силиконизированной стеклоткани под продольное соединение внахлест, теплопроводность при температуре 25°C не более 0,038 Вт/(м х К), толщина 60 мм, для отводов с углом 90° наружным диаметром 1220 мм	компл.	45,69	52,75	5 408,66
1.1-1-5269	5762974177	23.99.19.111.23.177	Система энергосберегающая теплоизоляционная минераловатная, ламельная, сегментная, с односторонним кашированием из силиконизированной стеклоткани под продольное соединение внахлест, теплопроводность при температуре 25°C не более 0,038 Вт/(м х К), толщина 70 мм, для отводов с углом 90° наружным диаметром 273 мм	компл.	3,58	4,39	505,86
1.1-1-5270	5762974178	23.99.19.111.23.178	Система энергосберегающая теплоизоляционная минераловатная, ламельная, сегментная, с односторонним кашированием из силиконизированной стеклоткани под продольное соединение внахлест, теплопроводность при температуре 25°C не более 0,038 Вт/(м х К), толщина 70 мм, для отводов с углом 90° наружным диаметром 305 мм	компл.	4,31	5,25	594,16
1.1-1-5271	5762974179	23.99.19.111.23.179	Система энергосберегающая теплоизоляционная минераловатная, ламельная, сегментная, с односторонним кашированием из силиконизированной стеклоткани под продольное соединение внахлест, теплопроводность при температуре 25°C не более 0,038 Вт/(м х К), толщина 70 мм, для отводов с углом 90° наружным диаметром 325 мм	компл.	4,80	5,82	651,84

Шифр ресурса	Код ОКП	Код ОКПД2	Наименование материалов, изделий и конструкций	Ед. изм.	Масса нетто, кг	Масса брутто, кг	Сметная цена, руб.
1.1-1-5272	5762974180	23.99.19.111.23.180	Система энергосберегающая теплоизоляционная минераловатная, ламельная, сегментная, с односторонним кашированием из силиконизированной стеклоткани под продольное соединение внахлест, теплопроводность при температуре 25°С не более 0,038 Вт/(м х К), толщина 70 мм, для отводов с углом 90° наружным диаметром 356 мм	компл.	5,60	6,77	740,95
1.1-1-5273	5762974181	23.99.19.111.23.181	Система энергосберегающая теплоизоляционная минераловатная, ламельная, сегментная, с односторонним кашированием из силиконизированной стеклоткани под продольное соединение внахлест, теплопроводность при температуре 25°С не более 0,038 Вт/(м х К), толщина 70 мм, для отводов с углом 90° наружным диаметром 377 мм	компл.	6,19	7,44	806,18
1.1-1-5274	5762974182	23.99.19.111.23.182	Система энергосберегающая теплоизоляционная минераловатная, ламельная, сегментная, с односторонним кашированием из силиконизированной стеклоткани под продольное соединение внахлест, теплопроводность при температуре 25°С не более 0,038 Вт/(м х К), толщина 70 мм, для отводов с углом 90° наружным диаметром 406 мм	компл.	7,03	8,43	905,62
1.1-1-5275	5762974183	23.99.19.111.23.183	Система энергосберегающая теплоизоляционная минераловатная, ламельная, сегментная, с односторонним кашированием из силиконизированной стеклоткани под продольное соединение внахлест, теплопроводность при температуре 25°С не более 0,038 Вт/(м х К), толщина 70 мм, для отводов с углом 90° наружным диаметром 426 мм	компл.	7,65	9,15	976,03
1.1-1-5276	5762974184	23.99.19.111.23.184	Система энергосберегающая теплоизоляционная минераловатная, ламельная, сегментная, с односторонним кашированием из силиконизированной стеклоткани под продольное соединение внахлест, теплопроводность при температуре 25°С не более 0,038 Вт/(м х К), толщина 70 мм, для отводов с углом 90° наружным диаметром 478 мм	компл.	9,37	11,14	1 163,00
1.1-1-5277	5762974185	23.99.19.111.23.185	Система энергосберегающая теплоизоляционная минераловатная, ламельная, сегментная, с односторонним кашированием из силиконизированной стеклоткани под продольное соединение внахлест, теплопроводность при температуре 25°С не более 0,038 Вт/(м х К), толщина 70 мм, для отводов с углом 90° наружным диаметром 530 мм	компл.	11,26	13,32	1 365,49
1.1-1-5278	5762974186	23.99.19.111.23.186	Система энергосберегающая теплоизоляционная минераловатная, ламельная, сегментная, с односторонним кашированием из силиконизированной стеклоткани под продольное соединение внахлест, теплопроводность при температуре 25°С не более 0,038 Вт/(м х К), толщина 70 мм, для отводов с углом 90° наружным диаметром 630 мм	компл.	15,38	18,96	1 846,52
1.1-1-5279	5762974187	23.99.19.111.23.187	Система энергосберегающая теплоизоляционная минераловатная, ламельная, сегментная, с односторонним кашированием из силиконизированной стеклоткани под продольное соединение внахлест, теплопроводность при температуре 25°С не более 0,038 Вт/(м х К), толщина 70 мм, для отводов с углом 90° наружным диаметром 720 мм	компл.	19,62	23,95	2 304,02
1.1-1-5280	5762974188	23.99.19.111.23.188	Система энергосберегающая теплоизоляционная минераловатная, ламельная, сегментная, с односторонним кашированием из силиконизированной стеклоткани под продольное соединение внахлест, теплопроводность при температуре 25°С не более 0,038 Вт/(м х К), толщина 70 мм, для отводов с углом 90° наружным диаметром 820 мм	компл.	24,94	30,16	2 872,11

Шифр ресурса	Код ОКП	Код ОКПД2	Наименование материалов, изделий и конструкций	Ед. изм.	Масса нетто, кг	Масса брутто, кг	Сметная цена, руб.
1.1-1-5281	5762974189	23.99.19.111.23.189	Система энергосберегающая теплоизоляционная минераловатная, ламельная, сегментная, с односторонним кашированием из силиконизированной стеклоткани под продольное соединение внахлест, теплопроводность при температуре 25°C не более 0,038 Вт/(м х К), толщина 70 мм, для отводов с углом 90° наружным диаметром 920 мм	компл.	30,89	37,07	3 486,78
1.1-1-5282	5762974190	23.99.19.111.23.190	Система энергосберегающая теплоизоляционная минераловатная, ламельная, сегментная, с односторонним кашированием из силиконизированной стеклоткани под продольное соединение внахлест, теплопроводность при температуре 25°C не более 0,038 Вт/(м х К), толщина 70 мм, для отводов с углом 90° наружным диаметром 1020 мм	компл.	37,47	44,68	4 176,62
1.1-1-5283	5762974191	23.99.19.111.23.191	Система энергосберегающая теплоизоляционная минераловатная, ламельная, сегментная, с односторонним кашированием из силиконизированной стеклоткани под продольное соединение внахлест, теплопроводность при температуре 25°C не более 0,038 Вт/(м х К), толщина 70 мм, для отводов с углом 90° наружным диаметром 1220 мм	компл.	52,53	62,03	5 723,03
1.1-1-5284	5762974192	23.99.19.111.23.192	Система энергосберегающая теплоизоляционная минераловатная, ламельная, сегментная, с односторонним кашированием из силиконизированной стеклоткани под продольное соединение внахлест, теплопроводность при температуре 25°C не более 0,038 Вт/(м х К), толщина 80 мм, для отводов с углом 90° наружным диаметром 273 мм	компл.	4,19	5,02	539,32
1.1-1-5285	5762974193	23.99.19.111.23.193	Система энергосберегающая теплоизоляционная минераловатная, ламельная, сегментная, с односторонним кашированием из силиконизированной стеклоткани под продольное соединение внахлест, теплопроводность при температуре 25°C не более 0,038 Вт/(м х К), толщина 80 мм, для отводов с углом 90° наружным диаметром 305 мм	компл.	5,03	5,99	631,61
1.1-1-5286	5762974194	23.99.19.111.23.194	Система энергосберегающая теплоизоляционная минераловатная, ламельная, сегментная, с односторонним кашированием из силиконизированной стеклоткани под продольное соединение внахлест, теплопроводность при температуре 25°C не более 0,038 Вт/(м х К), толщина 80 мм, для отводов с углом 90° наружным диаметром 325 мм	компл.	5,59	6,64	692,08
1.1-1-5287	5762974195	23.99.19.111.23.195	Система энергосберегающая теплоизоляционная минераловатная, ламельная, сегментная, с односторонним кашированием из силиконизированной стеклоткани под продольное соединение внахлест, теплопроводность при температуре 25°C не более 0,038 Вт/(м х К), толщина 80 мм, для отводов с углом 90° наружным диаметром 356 мм	компл.	6,51	7,70	785,17
1.1-1-5288	5762974196	23.99.19.111.23.196	Система энергосберегающая теплоизоляционная минераловатная, ламельная, сегментная, с односторонним кашированием из силиконизированной стеклоткани под продольное соединение внахлест, теплопроводность при температуре 25°C не более 0,038 Вт/(м х К), толщина 80 мм, для отводов с углом 90° наружным диаметром 377 мм	компл.	7,18	8,46	853,60
1.1-1-5289	5762974197	23.99.19.111.23.197	Система энергосберегающая теплоизоляционная минераловатная, ламельная, сегментная, с односторонним кашированием из силиконизированной стеклоткани под продольное соединение внахлест, теплопроводность при температуре 25°C не более 0,038 Вт/(м х К), толщина 80 мм, для отводов с углом 90° наружным диаметром 406 мм	компл.	8,14	9,57	957,03

Шифр ресурса	Код ОКП	Код ОКПД2	Наименование материалов, изделий и конструкций	Ед. изм.	Масса нетто, кг	Масса брутто, кг	Сметная цена, руб.
1.1-1-5290	5762974198	23.99.19.111.23.198	Система энергосберегающая теплоизоляционная минераловатная, ламельная, сегментная, с односторонним кашированием из силиконизированной стеклоткани под продольное соединение внахлест, теплопроводность при температуре 25°С не более 0,038 Вт/(м х К), толщина 80 мм, для отводов с углом 90° наружным диаметром 426 мм	компл.	8,85	10,37	1 030,63
1.1-1-5291	5762974199	23.99.19.111.23.199	Система энергосберегающая теплоизоляционная минераловатная, ламельная, сегментная, с односторонним кашированием из силиконизированной стеклоткани под продольное соединение внахлест, теплопроводность при температуре 25°С не более 0,038 Вт/(м х К), толщина 80 мм, для отводов с углом 90° наружным диаметром 478 мм	компл.	10,80	12,60	1 225,18
1.1-1-5292	5762974200	23.99.19.111.23.200	Система энергосберегающая теплоизоляционная минераловатная, ламельная, сегментная, с односторонним кашированием из силиконизированной стеклоткани под продольное соединение внахлест, теплопроводность при температуре 25°С не более 0,038 Вт/(м х К), толщина 80 мм, для отводов с углом 90° наружным диаметром 530 мм	компл.	12,95	15,05	1 436,45
1.1-1-5293	5762974201	23.99.19.111.23.201	Система энергосберегающая теплоизоляционная минераловатная, ламельная, сегментная, с односторонним кашированием из силиконизированной стеклоткани под продольное соединение внахлест, теплопроводность при температуре 25°С не более 0,038 Вт/(м х К), толщина 80 мм, для отводов с углом 90° наружным диаметром 630 мм	компл.	17,62	21,25	1 936,23
1.1-1-5294	5762974202	23.99.19.111.23.202	Система энергосберегающая теплоизоляционная минераловатная, ламельная, сегментная, с односторонним кашированием из силиконизированной стеклоткани под продольное соединение внахлест, теплопроводность при температуре 25°С не более 0,038 Вт/(м х К), толщина 80 мм, для отводов с углом 90° наружным диаметром 720 мм	компл.	22,43	26,80	2 411,28
1.1-1-5295	5762974203	23.99.19.111.23.203	Система энергосберегающая теплоизоляционная минераловатная, ламельная, сегментная, с односторонним кашированием из силиконизированной стеклоткани под продольное соединение внахлест, теплопроводность при температуре 25°С не более 0,038 Вт/(м х К), толщина 80 мм, для отводов с углом 90° наружным диаметром 820 мм	компл.	28,44	33,71	3 000,14
1.1-1-5296	5762974204	23.99.19.111.23.204	Система энергосберегающая теплоизоляционная минераловатная, ламельная, сегментная, с односторонним кашированием из силиконизированной стеклоткани под продольное соединение внахлест, теплопроводность при температуре 25°С не более 0,038 Вт/(м х К), толщина 80 мм, для отводов с углом 90° наружным диаметром 920 мм	компл.	35,16	41,40	3 637,56
1.1-1-5297	5762974205	23.99.19.111.23.205	Система энергосберегающая теплоизоляционная минераловатная, ламельная, сегментная, с односторонним кашированием из силиконизированной стеклоткани под продольное соединение внахлест, теплопроводность при температуре 25°С не более 0,038 Вт/(м х К), толщина 80 мм, для отводов с углом 90° наружным диаметром 1020 мм	компл.	42,58	49,87	4 352,16
1.1-1-5298	5762974206	23.99.19.111.23.206	Система энергосберегающая теплоизоляционная минераловатная, ламельная, сегментная, с односторонним кашированием из силиконизированной стеклоткани под продольное соединение внахлест, теплопроводность при температуре 25°С не более 0,038 Вт/(м х К), толщина 80 мм, для отводов с углом 90° наружным диаметром 1220 мм	компл.	59,55	69,13	5 952,48

Шифр ресурса	Код ОКП	Код ОКПД2	Наименование материалов, изделий и конструкций	Ед. изм.	Масса нетто, кг	Масса брутто, кг	Сметная цена, руб.
1.1-1-5299	5762974207	23.99.19.111.23.207	Система энергосберегающая теплоизоляционная минераловатная, ламельная, сегментная, с односторонним кашированием из силиконизированной стеклоткани под продольное соединение внахлест, теплопроводность при температуре 25°C не более 0,038 Вт/(м х К), толщина 90 мм, для отводов с углом 90° наружным диаметром 305 мм	компл.	5,79	7,27	688,99
1.1-1-5300	5762974208	23.99.19.111.23.208	Система энергосберегающая теплоизоляционная минераловатная, ламельная, сегментная, с односторонним кашированием из силиконизированной стеклоткани под продольное соединение внахлест, теплопроводность при температуре 25°C не более 0,038 Вт/(м х К), толщина 90 мм, для отводов с углом 90° наружным диаметром 325 мм	компл.	6,43	8,03	753,85
1.1-1-5301	5762974209	23.99.19.111.23.209	Система энергосберегающая теплоизоляционная минераловатная, ламельная, сегментная, с односторонним кашированием из силиконизированной стеклоткани под продольное соединение внахлест, теплопроводность при температуре 25°C не более 0,038 Вт/(м х К), толщина 90 мм, для отводов с углом 90° наружным диаметром 356 мм	компл.	7,47	9,29	854,12
1.1-1-5302	5762974210	23.99.19.111.23.210	Система энергосберегающая теплоизоляционная минераловатная, ламельная, сегментная, с односторонним кашированием из силиконизированной стеклоткани под продольное соединение внахлест, теплопроводность при температуре 25°C не более 0,038 Вт/(м х К), толщина 90 мм, для отводов с углом 90° наружным диаметром 377 мм	компл.	8,22	10,19	927,34
1.1-1-5303	5762974211	23.99.19.111.23.211	Система энергосберегающая теплоизоляционная минераловатная, ламельная, сегментная, с односторонним кашированием из силиконизированной стеклоткани под продольное соединение внахлест, теплопроводность при температуре 25°C не более 0,038 Вт/(м х К), толщина 90 мм, для отводов с углом 90° наружным диаметром 406 мм	компл.	9,31	11,50	1 037,95
1.1-1-5304	5762974212	23.99.19.111.23.212	Система энергосберегающая теплоизоляционная минераловатная, ламельная, сегментная, с односторонним кашированием из силиконизированной стеклоткани под продольное соединение внахлест, теплопроводность при температуре 25°C не более 0,038 Вт/(м х К), толщина 90 мм, для отводов с углом 90° наружным диаметром 426 мм	компл.	10,10	12,44	1 117,13
1.1-1-5305	5762974213	23.99.19.111.23.213	Система энергосберегающая теплоизоляционная минераловатная, ламельная, сегментная, с односторонним кашированием из силиконизированной стеклоткани под продольное соединение внахлест, теплопроводность при температуре 25°C не более 0,038 Вт/(м х К), толщина 90 мм, для отводов с углом 90° наружным диаметром 478 мм	компл.	12,31	15,06	1 325,24
1.1-1-5306	5762974214	23.99.19.111.23.214	Система энергосберегающая теплоизоляционная минераловатная, ламельная, сегментная, с односторонним кашированием из силиконизированной стеклоткани под продольное соединение внахлест, теплопроводность при температуре 25°C не более 0,038 Вт/(м х К), толщина 90 мм, для отводов с углом 90° наружным диаметром 530 мм	компл.	14,72	17,92	1 550,47
1.1-1-5307	5762974215	23.99.19.111.23.215	Система энергосберегающая теплоизоляционная минераловатная, ламельная, сегментная, с односторонним кашированием из силиконизированной стеклоткани под продольное соединение внахлест, теплопроводность при температуре 25°C не более 0,038 Вт/(м х К), толщина 90 мм, для отводов с углом 90° наружным диаметром 630 мм	компл.	19,96	25,47	2 097,72

Шифр ресурса	Код ОКП	Код ОКПД2	Наименование материалов, изделий и конструкций	Ед. изм.	Масса нетто, кг	Масса брутто, кг	Сметная цена, руб.
1.1-1-5308	5762974216	23.99.19.111.23.216	Система энергосберегающая теплоизоляционная минераловатная, ламельная, сегментная, с односторонним кашированием из силиконизированной стеклоткани под продольное соединение внахлест, теплопроводность при температуре 25°С не более 0,038 Вт/(м х К), толщина 90 мм, для отводов с углом 90° наружным диаметром 720 мм	компл.	25,34	31,98	2 605,09
1.1-1-5309	5762974217	23.99.19.111.23.217	Система энергосберегающая теплоизоляционная минераловатная, ламельная, сегментная, с односторонним кашированием из силиконизированной стеклоткани под продольное соединение внахлест, теплопроводность при температуре 25°С не более 0,038 Вт/(м х К), толщина 90 мм, для отводов с углом 90° наружным диаметром 820 мм	компл.	32,06	40,06	3 233,84
1.1-1-5310	5762974218	23.99.19.111.23.218	Система энергосберегающая теплоизоляционная минераловатная, ламельная, сегментная, с односторонним кашированием из силиконизированной стеклоткани под продольное соединение внахлест, теплопроводность при температуре 25°С не более 0,038 Вт/(м х К), толщина 90 мм, для отводов с углом 90° наружным диаметром 920 мм	компл.	39,56	49,03	3 912,76
1.1-1-5311	5762974219	23.99.19.111.23.219	Система энергосберегающая теплоизоляционная минераловатная, ламельная, сегментная, с односторонним кашированием из силиконизированной стеклоткани под продольное соединение внахлест, теплопроводность при температуре 25°С не более 0,038 Вт/(м х К), толщина 90 мм, для отводов с углом 90° наружным диаметром 1020 мм	компл.	47,85	58,88	4 673,64
1.1-1-5312	5762974220	23.99.19.111.23.220	Система энергосберегающая теплоизоляционная минераловатная, ламельная, сегментная, с односторонним кашированием из силиконизированной стеклоткани под продольное соединение внахлест, теплопроводность при температуре 25°С не более 0,038 Вт/(м х К), толщина 90 мм, для отводов с углом 90° наружным диаметром 1220 мм	компл.	66,75	81,26	6 374,91
1.1-1-5313	5762974221	23.99.19.111.23.221	Система энергосберегающая теплоизоляционная минераловатная, ламельная, сегментная, с односторонним кашированием из силиконизированной стеклоткани под продольное соединение внахлест, теплопроводность при температуре 25°С не более 0,038 Вт/(м х К), толщина 100 мм, для отводов с углом 90° наружным диаметром 325 мм	компл.	7,31	8,96	796,09
1.1-1-5314	5762974222	23.99.19.111.23.222	Система энергосберегающая теплоизоляционная минераловатная, ламельная, сегментная, с односторонним кашированием из силиконизированной стеклоткани под продольное соединение внахлест, теплопроводность при температуре 25°С не более 0,038 Вт/(м х К), толщина 100 мм, для отводов с углом 90° наружным диаметром 356 мм	компл.	8,48	10,34	900,35
1.1-1-5315	5762974223	23.99.19.111.23.223	Система энергосберегающая теплоизоляционная минераловатная, ламельная, сегментная, с односторонним кашированием из силиконизированной стеклоткани под продольное соединение внахлест, теплопроводность при температуре 25°С не более 0,038 Вт/(м х К), толщина 100 мм, для отводов с углом 90° наружным диаметром 377 мм	компл.	9,32	11,33	977,16
1.1-1-5316	5762974224	23.99.19.111.23.224	Система энергосберегающая теплоизоляционная минераловатная, ламельная, сегментная, с односторонним кашированием из силиконизированной стеклоткани под продольное соединение внахлест, теплопроводность при температуре 25°С не более 0,038 Вт/(м х К), толщина 100 мм, для отводов с углом 90° наружным диаметром 406 мм	компл.	10,54	12,77	1 092,16

Шифр ресурса	Код ОКП	Код ОКПД2	Наименование материалов, изделий и конструкций	Ед. изм.	Масса нетто, кг	Масса брутто, кг	Сметная цена, руб.
1.1-1-5317	5762974225	23.99.19.111.23.225	Система энергосберегающая теплоизоляционная минераловатная, ламельная, сегментная, с односторонним кашированием из силиконизированной стеклоткани под продольное соединение внахлест, теплопроводность при температуре 25°C не более 0,038 Вт/(м х К), толщина 100 мм, для отводов с углом 90° наружным диаметром 426 мм	компл.	11,43	13,81	1 174,13
1.1-1-5318	5762974226	23.99.19.111.23.226	Система энергосберегающая теплоизоляционная минераловатная, ламельная, сегментная, с односторонним кашированием из силиконизированной стеклоткани под продольное соединение внахлест, теплопроводность при температуре 25°C не более 0,038 Вт/(м х К), толщина 100 мм, для отводов с углом 90° наружным диаметром 478 мм	компл.	13,88	16,69	1 390,62
1.1-1-5319	5762974227	23.99.19.111.23.227	Система энергосберегающая теплоизоляционная минераловатная, ламельная, сегментная, с односторонним кашированием из силиконизированной стеклоткани под продольное соединение внахлест, теплопроводность при температуре 25°C не более 0,038 Вт/(м х К), толщина 100 мм, для отводов с углом 90° наружным диаметром 530 мм	компл.	16,57	19,83	1 624,63
1.1-1-5320	5762974228	23.99.19.111.23.228	Система энергосберегающая теплоизоляционная минераловатная, ламельная, сегментная, с односторонним кашированием из силиконизированной стеклоткани под продольное соединение внахлест, теплопроводность при температуре 25°C не более 0,038 Вт/(м х К), толщина 100 мм, для отводов с углом 90° наружным диаметром 630 мм	компл.	22,39	27,97	2 190,24
1.1-1-5321	5762974229	23.99.19.111.23.229	Система энергосберегающая теплоизоляционная минераловатная, ламельная, сегментная, с односторонним кашированием из силиконизированной стеклоткани под продольное соединение внахлест, теплопроводность при температуре 25°C не более 0,038 Вт/(м х К), толщина 100 мм, для отводов с углом 90° наружным диаметром 720 мм	компл.	28,36	35,08	2 715,18
1.1-1-5322	5762974230	23.99.19.111.23.230	Система энергосберегающая теплоизоляционная минераловатная, ламельная, сегментная, с односторонним кашированием из силиконизированной стеклоткани под продольное соединение внахлест, теплопроводность при температуре 25°C не более 0,038 Вт/(м х К), толщина 100 мм, для отводов с углом 90° наружным диаметром 820 мм	компл.	35,81	43,89	3 365,88
1.1-1-5323	5762974231	23.99.19.111.23.231	Система энергосберегающая теплоизоляционная минераловатная, ламельная, сегментная, с односторонним кашированием из силиконизированной стеклоткани под продольное соединение внахлест, теплопроводность при температуре 25°C не более 0,038 Вт/(м х К), толщина 100 мм, для отводов с углом 90° наружным диаметром 920 мм	компл.	44,11	53,67	4 067,96
1.1-1-5324	5762974232	23.99.19.111.23.232	Система энергосберегающая теплоизоляционная минераловатная, ламельная, сегментная, с односторонним кашированием из силиконизированной стеклоткани под продольное соединение внахлест, теплопроводность при температуре 25°C не более 0,038 Вт/(м х К), толщина 100 мм, для отводов с углом 90° наружным диаметром 1020 мм	компл.	53,26	64,40	4 853,99
1.1-1-5325	5762974233	23.99.19.111.23.233	Система энергосберегающая теплоизоляционная минераловатная, ламельная, сегментная, с односторонним кашированием из силиконизированной стеклоткани под продольное соединение внахлест, теплопроводность при температуре 25°C не более 0,038 Вт/(м х К), толщина 100 мм, для отводов с углом 90° наружным диаметром 1220 мм	компл.	74,13	88,76	6 609,58



Шифр ресурса	Код ОКП	Код ОКПД2	Наименование материалов, изделий и конструкций	Ед. изм.	Масса нетто, кг	Масса брутто, кг	Сметная цена, руб.
1.1-1-5326	5762974234	23.99.19.111.23.234	Система энергосберегающая теплоизоляционная минераловатная, ламельная, сегментная, с односторонним кашированием из силиконизированной стеклоткани под продольное соединение внахлест, теплопроводность при температуре 25°С не более 0,038 Вт/(м х К), толщина 110 мм, для отводов с углом 90° наружным диаметром 377 мм	компл.	10,48	12,53	1 028,57
1.1-1-5327	5762974235	23.99.19.111.23.235	Система энергосберегающая теплоизоляционная минераловатная, ламельная, сегментная, с односторонним кашированием из силиконизированной стеклоткани под продольное соединение внахлест, теплопроводность при температуре 25°С не более 0,038 Вт/(м х К), толщина 110 мм, для отводов с углом 90° наружным диаметром 406 мм	компл.	11,83	14,10	1 148,36
1.1-1-5328	5762974236	23.99.19.111.23.236	Система энергосберегающая теплоизоляционная минераловатная, ламельная, сегментная, с односторонним кашированием из силиконизированной стеклоткани под продольное соединение внахлест, теплопроводность при температуре 25°С не более 0,038 Вт/(м х К), толщина 110 мм, для отводов с углом 90° наружным диаметром 426 мм	компл.	12,81	15,24	1 233,52
1.1-1-5329	5762974237	23.99.19.111.23.237	Система энергосберегающая теплоизоляционная минераловатная, ламельная, сегментная, с односторонним кашированием из силиконизированной стеклоткани под продольное соединение внахлест, теплопроводность при температуре 25°С не более 0,038 Вт/(м х К), толщина 110 мм, для отводов с углом 90° наружным диаметром 478 мм	компл.	15,53	18,39	1 458,40
1.1-1-5330	5762974238	23.99.19.111.23.238	Система энергосберегающая теплоизоляционная минераловатная, ламельная, сегментная, с односторонним кашированием из силиконизированной стеклоткани под продольное соединение внахлест, теплопроводность при температуре 25°С не более 0,038 Вт/(м х К), толщина 110 мм, для отводов с углом 90° наружным диаметром 530 мм	компл.	18,50	22,97	1 747,04
1.1-1-5331	5762974239	23.99.19.111.23.239	Система энергосберегающая теплоизоляционная минераловатная, ламельная, сегментная, с односторонним кашированием из силиконизированной стеклоткани под продольное соединение внахлест, теплопроводность при температуре 25°С не более 0,038 Вт/(м х К), толщина 110 мм, для отводов с углом 90° наружным диаметром 630 мм	компл.	24,92	30,56	2 286,75
1.1-1-5332	5762974240	23.99.19.111.23.240	Система энергосберегающая теплоизоляционная минераловатная, ламельная, сегментная, с односторонним кашированием из силиконизированной стеклоткани под продольное соединение внахлест, теплопроводность при температуре 25°С не более 0,038 Вт/(м х К), толщина 110 мм, для отводов с углом 90° наружным диаметром 720 мм	компл.	31,49	38,28	2 830,04
1.1-1-5333	5762974241	23.99.19.111.23.241	Система энергосберегающая теплоизоляционная минераловатная, ламельная, сегментная, с односторонним кашированием из силиконизированной стеклоткани под продольное соединение внахлест, теплопроводность при температуре 25°С не более 0,038 Вт/(м х К), толщина 110 мм, для отводов с углом 90° наружным диаметром 820 мм	компл.	39,67	47,84	3 503,10
1.1-1-5334	5762974242	23.99.19.111.23.242	Система энергосберегающая теплоизоляционная минераловатная, ламельная, сегментная, с односторонним кашированием из силиконизированной стеклоткани под продольное соединение внахлест, теплопроводность при температуре 25°С не более 0,038 Вт/(м х К), толщина 110 мм, для отводов с углом 90° наружным диаметром 920 мм	компл.	48,78	58,45	4 228,74

Шифр ресурса	Код ОКП	Код ОКПД2	Наименование материалов, изделий и конструкций	Ед. изм.	Масса нетто, кг	Масса брутто, кг	Сметная цена, руб.
1.1-1-5335	5762974243	23.99.19.111.23.243	Система энергосберегающая теплоизоляционная минераловатная, ламельная, сегментная, с односторонним кашированием из силиконизированной стеклоткани под продольное соединение внахлест, теплопроводность при температуре 25°C не более 0,038 Вт/(м х К), толщина 110 мм, для отводов с углом 90° наружным диаметром 1020 мм	компл.	58,83	70,08	5 040,32
1.1-1-5336	5762974244	23.99.19.111.23.244	Система энергосберегающая теплоизоляционная минераловатная, ламельная, сегментная, с односторонним кашированием из силиконизированной стеклоткани под продольное соединение внахлест, теплопроводность при температуре 25°C не более 0,038 Вт/(м х К), толщина 110 мм, для отводов с углом 90° наружным диаметром 1220 мм	компл.	81,70	96,46	6 852,61
1.1-1-5337	5762974245	23.99.19.111.23.245	Система энергосберегающая теплоизоляционная минераловатная, ламельная, сегментная, с односторонним кашированием из силиконизированной стеклоткани под продольное соединение внахлест, теплопроводность при температуре 25°C не более 0,038 Вт/(м х К), толщина 120 мм, для отводов с углом 90° наружным диаметром 406 мм	компл.	13,18	15,50	1 206,16
1.1-1-5338	5762974246	23.99.19.111.23.246	Система энергосберегающая теплоизоляционная минераловатная, ламельная, сегментная, с односторонним кашированием из силиконизированной стеклоткани под продольное соединение внахлест, теплопроводность при температуре 25°C не более 0,038 Вт/(м х К), толщина 120 мм, для отводов с углом 90° наружным диаметром 426 мм	компл.	14,26	16,73	1 294,91
1.1-1-5339	5762974247	23.99.19.111.23.247	Система энергосберегающая теплоизоляционная минераловатная, ламельная, сегментная, с односторонним кашированием из силиконизированной стеклоткани под продольное соединение внахлест, теплопроводность при температуре 25°C не более 0,038 Вт/(м х К), толщина 120 мм, для отводов с углом 90° наружным диаметром 478 мм	компл.	17,25	20,15	1 528,17
1.1-1-5340	5762974248	23.99.19.111.23.248	Система энергосберегающая теплоизоляционная минераловатная, ламельная, сегментная, с односторонним кашированием из силиконизированной стеклоткани под продольное соединение внахлест, теплопроводность при температуре 25°C не более 0,038 Вт/(м х К), толщина 120 мм, для отводов с углом 90° наружным диаметром 530 мм	компл.	20,51	25,03	1 827,18
1.1-1-5341	5762974249	23.99.19.111.23.249	Система энергосберегающая теплоизоляционная минераловатная, ламельная, сегментная, с односторонним кашированием из силиконизированной стеклоткани под продольное соединение внахлест, теплопроводность при температуре 25°C не более 0,038 Вт/(м х К), толщина 120 мм, для отводов с углом 90° наружным диаметром 630 мм	компл.	27,54	33,25	2 386,44
1.1-1-5342	5762974250	23.99.19.111.23.250	Система энергосберегающая теплоизоляционная минераловатная, ламельная, сегментная, с односторонним кашированием из силиконизированной стеклоткани под продольное соединение внахлест, теплопроводность при температуре 25°C не более 0,038 Вт/(м х К), толщина 120 мм, для отводов с углом 90° наружным диаметром 720 мм	компл.	34,72	41,59	2 948,50
1.1-1-5343	5762974251	23.99.19.111.23.251	Система энергосберегающая теплоизоляционная минераловатная, ламельная, сегментная, с односторонним кашированием из силиконизированной стеклоткани под продольное соединение внахлест, теплопроводность при температуре 25°C не более 0,038 Вт/(м х К), толщина 120 мм, для отводов с углом 90° наружным диаметром 820 мм	компл.	43,66	51,92	3 644,31

Шифр ресурса	Код ОКП	Код ОКПД2	Наименование материалов, изделий и конструкций	Ед. изм.	Масса нетто, кг	Масса брутто, кг	Сметная цена, руб.
1.1-1-5344	5762974252	23.99.19.111.23.252	Система энергосберегающая теплоизоляционная минераловатная, ламельная, сегментная, с односторонним кашированием из силиконизированной стеклоткани под продольное соединение внахлест, теплопроводность при температуре 25°С не более 0,038 Вт/(м х К), толщина 120 мм, для отводов с углом 90° наружным диаметром 920 мм	компл.	53,60	63,36	4 393,51
1.1-1-5345	5762974253	23.99.19.111.23.253	Система энергосберегающая теплоизоляционная минераловатная, ламельная, сегментная, с односторонним кашированием из силиконизированной стеклоткани под продольное соединение внахлест, теплопроводность при температуре 25°С не более 0,038 Вт/(м х К), толщина 120 мм, для отводов с углом 90° наружным диаметром 1020 мм	компл.	64,54	75,91	5 231,85
1.1-1-5346	5762974254	23.99.19.111.23.254	Система энергосберегающая теплоизоляционная минераловатная, ламельная, сегментная, с односторонним кашированием из силиконизированной стеклоткани под продольное соединение внахлест, теплопроводность при температуре 25°С не более 0,038 Вт/(м х К), толщина 120 мм, для отводов с углом 90° наружным диаметром 1220 мм	компл.	89,44	104,33	7 101,24
1.1-1-5347	5762975001	23.99.19.111.24.001	Система энергосберегающая теплоизоляционная минераловатная, цилиндрическая, сегментная, с односторонним кашированием из силиконизированной стеклоткани под продольное соединение внахлест, теплопроводность при температуре 25°С не более 0,038 Вт/(м х К), толщина 20 мм, для отводов с углом 45° наружным диаметром 42 мм	компл.	0,04	0,04	26,80
1.1-1-5348	5762975002	23.99.19.111.24.002	Система энергосберегающая теплоизоляционная минераловатная, цилиндрическая, сегментная, с односторонним кашированием из силиконизированной стеклоткани под продольное соединение внахлест, теплопроводность при температуре 25°С не более 0,038 Вт/(м х К), толщина 20 мм, для отводов с углом 45° наружным диаметром 48 мм	компл.	0,05	0,05	30,13
1.1-1-5349	5762975003	23.99.19.111.24.003	Система энергосберегающая теплоизоляционная минераловатная, цилиндрическая, сегментная, с односторонним кашированием из силиконизированной стеклоткани под продольное соединение внахлест, теплопроводность при температуре 25°С не более 0,038 Вт/(м х К), толщина 20 мм, для отводов с углом 45° наружным диаметром 54 мм	компл.	0,05	0,06	33,80
1.1-1-5350	5762975004	23.99.19.111.24.004	Система энергосберегающая теплоизоляционная минераловатная, цилиндрическая, сегментная, с односторонним кашированием из силиконизированной стеклоткани под продольное соединение внахлест, теплопроводность при температуре 25°С не более 0,038 Вт/(м х К), толщина 20 мм, для отводов с углом 45° наружным диаметром 57 мм	компл.	0,06	0,07	35,53
1.1-1-5351	5762975005	23.99.19.111.24.005	Система энергосберегающая теплоизоляционная минераловатная, цилиндрическая, сегментная, с односторонним кашированием из силиконизированной стеклоткани под продольное соединение внахлест, теплопроводность при температуре 25°С не более 0,038 Вт/(м х К), толщина 20 мм, для отводов с углом 45° наружным диаметром 60 мм	компл.	0,06	0,07	37,19
1.1-1-5352	5762975006	23.99.19.111.24.006	Система энергосберегающая теплоизоляционная минераловатная, цилиндрическая, сегментная, с односторонним кашированием из силиконизированной стеклоткани под продольное соединение внахлест, теплопроводность при температуре 25°С не более 0,038 Вт/(м х К), толщина 20 мм, для отводов с углом 45° наружным диаметром 64 мм	компл.	0,07	0,08	39,56

Шифр ресурса	Код ОКП	Код ОКПД2	Наименование материалов, изделий и конструкций	Ед. изм.	Масса нетто, кг	Масса брутто, кг	Сметная цена, руб.
1.1-1-5353	5762975007	23.99.19.111.24.007	Система энергосберегающая теплоизоляционная минераловатная, цилиндрическая, сегментная, с односторонним кашированием из силиконизированной стеклоткани под продольное соединение внахлест, теплопроводность при температуре 25°С не более 0,038 Вт/(м х К), толщина 20 мм, для отводов с углом 45° наружным диаметром 76 мм	компл.	0,09	0,12	48,89
1.1-1-5354	5762975008	23.99.19.111.24.008	Система энергосберегающая теплоизоляционная минераловатная, цилиндрическая, сегментная, с односторонним кашированием из силиконизированной стеклоткани под продольное соединение внахлест, теплопроводность при температуре 25°С не более 0,038 Вт/(м х К), толщина 20 мм, для отводов с углом 45° наружным диаметром 89 мм	компл.	0,12	0,15	58,39
1.1-1-5355	5762975009	23.99.19.111.24.009	Система энергосберегающая теплоизоляционная минераловатная, цилиндрическая, сегментная, с односторонним кашированием из силиконизированной стеклоткани под продольное соединение внахлест, теплопроводность при температуре 25°С не более 0,038 Вт/(м х К), толщина 20 мм, для отводов с углом 45° наружным диаметром 102 мм	компл.	0,14	0,19	69,68
1.1-1-5356	5762975010	23.99.19.111.24.010	Система энергосберегающая теплоизоляционная минераловатная, цилиндрическая, сегментная, с односторонним кашированием из силиконизированной стеклоткани под продольное соединение внахлест, теплопроводность при температуре 25°С не более 0,038 Вт/(м х К), толщина 20 мм, для отводов с углом 45° наружным диаметром 108 мм	компл.	0,16	0,21	74,28
1.1-1-5357	5762975011	23.99.19.111.24.011	Система энергосберегающая теплоизоляционная минераловатная, цилиндрическая, сегментная, с односторонним кашированием из силиконизированной стеклоткани под продольное соединение внахлест, теплопроводность при температуре 25°С не более 0,038 Вт/(м х К), толщина 20 мм, для отводов с углом 45° наружным диаметром 114 мм	компл.	0,17	0,24	79,99
1.1-1-5358	5762975012	23.99.19.111.24.012	Система энергосберегающая теплоизоляционная минераловатная, цилиндрическая, сегментная, с односторонним кашированием из силиконизированной стеклоткани под продольное соединение внахлест, теплопроводность при температуре 25°С не более 0,038 Вт/(м х К), толщина 20 мм, для отводов с углом 45° наружным диаметром 125 мм	компл.	0,20	0,28	91,79
1.1-1-5359	5762975013	23.99.19.111.24.013	Система энергосберегающая теплоизоляционная минераловатная, цилиндрическая, сегментная, с односторонним кашированием из силиконизированной стеклоткани под продольное соединение внахлест, теплопроводность при температуре 25°С не более 0,038 Вт/(м х К), толщина 20 мм, для отводов с углом 45° наружным диаметром 133 мм	компл.	0,23	0,31	101,19
1.1-1-5360	5762975014	23.99.19.111.24.014	Система энергосберегающая теплоизоляционная минераловатная, цилиндрическая, сегментная, с односторонним кашированием из силиконизированной стеклоткани под продольное соединение внахлест, теплопроводность при температуре 25°С не более 0,038 Вт/(м х К), толщина 20 мм, для отводов с углом 45° наружным диаметром 140 мм	компл.	0,25	0,33	109,87
1.1-1-5361	5762975015	23.99.19.111.24.015	Система энергосберегающая теплоизоляционная минераловатная, цилиндрическая, сегментная, с односторонним кашированием из силиконизированной стеклоткани под продольное соединение внахлест, теплопроводность при температуре 25°С не более 0,038 Вт/(м х К), толщина 20 мм, для отводов с углом 45° наружным диаметром 160 мм	компл.	0,32	0,42	135,34

Шифр ресурса	Код ОКП	Код ОКПД2	Наименование материалов, изделий и конструкций	Ед. изм.	Масса нетто, кг	Масса брутто, кг	Сметная цена, руб.
1.1-1-5362	5762975016	23.99.19.111.24.016	Система энергосберегающая теплоизоляционная минераловатная, цилиндрическая, сегментная, с односторонним кашированием из силиконизированной стеклоткани под продольное соединение внахлест, теплопроводность при температуре 25°С не более 0,038 Вт/(м х К), толщина 25 мм, для отводов с углом 45° наружным диаметром 42 мм	компл.	0,05	0,05	29,93
1.1-1-5363	5762975017	23.99.19.111.24.017	Система энергосберегающая теплоизоляционная минераловатная, цилиндрическая, сегментная, с односторонним кашированием из силиконизированной стеклоткани под продольное соединение внахлест, теплопроводность при температуре 25°С не более 0,038 Вт/(м х К), толщина 25 мм, для отводов с углом 45° наружным диаметром 48 мм	компл.	0,06	0,06	33,34
1.1-1-5364	5762975018	23.99.19.111.24.018	Система энергосберегающая теплоизоляционная минераловатная, цилиндрическая, сегментная, с односторонним кашированием из силиконизированной стеклоткани под продольное соединение внахлест, теплопроводность при температуре 25°С не более 0,038 Вт/(м х К), толщина 25 мм, для отводов с углом 45° наружным диаметром 54 мм	компл.	0,07	0,07	37,31
1.1-1-5365	5762975019	23.99.19.111.24.019	Система энергосберегающая теплоизоляционная минераловатная, цилиндрическая, сегментная, с односторонним кашированием из силиконизированной стеклоткани под продольное соединение внахлест, теплопроводность при температуре 25°С не более 0,038 Вт/(м х К), толщина 25 мм, для отводов с углом 45° наружным диаметром 57 мм	компл.	0,07	0,08	39,20
1.1-1-5366	5762975020	23.99.19.111.24.020	Система энергосберегающая теплоизоляционная минераловатная, цилиндрическая, сегментная, с односторонним кашированием из силиконизированной стеклоткани под продольное соединение внахлест, теплопроводность при температуре 25°С не более 0,038 Вт/(м х К), толщина 25 мм, для отводов с углом 45° наружным диаметром 60 мм	компл.	0,08	0,09	41,04
1.1-1-5367	5762975021	23.99.19.111.24.021	Система энергосберегающая теплоизоляционная минераловатная, цилиндрическая, сегментная, с односторонним кашированием из силиконизированной стеклоткани под продольное соединение внахлест, теплопроводность при температуре 25°С не более 0,038 Вт/(м х К), толщина 25 мм, для отводов с углом 45° наружным диаметром 64 мм	компл.	0,08	0,11	44,60
1.1-1-5368	5762975022	23.99.19.111.24.022	Система энергосберегающая теплоизоляционная минераловатная, цилиндрическая, сегментная, с односторонним кашированием из силиконизированной стеклоткани под продольное соединение внахлест, теплопроводность при температуре 25°С не более 0,038 Вт/(м х К), толщина 25 мм, для отводов с углом 45° наружным диаметром 76 мм	компл.	0,11	0,14	53,38
1.1-1-5369	5762975023	23.99.19.111.24.023	Система энергосберегающая теплоизоляционная минераловатная, цилиндрическая, сегментная, с односторонним кашированием из силиконизированной стеклоткани под продольное соединение внахлест, теплопроводность при температуре 25°С не более 0,038 Вт/(м х К), толщина 25 мм, для отводов с углом 45° наружным диаметром 89 мм	компл.	0,14	0,18	63,07
1.1-1-5370	5762975024	23.99.19.111.24.024	Система энергосберегающая теплоизоляционная минераловатная, цилиндрическая, сегментная, с односторонним кашированием из силиконизированной стеклоткани под продольное соединение внахлест, теплопроводность при температуре 25°С не более 0,038 Вт/(м х К), толщина 25 мм, для отводов с углом 45° наружным диаметром 102 мм	компл.	0,17	0,23	75,49

Шифр ресурса	Код ОКП	Код ОКПД2	Наименование материалов, изделий и конструкций	Ед. изм.	Масса нетто, кг	Масса брутто, кг	Сметная цена, руб.
1.1-1-5371	5762975025	23.99.19.111.24.025	Система энергосберегающая теплоизоляционная минераловатная, цилиндрическая, сегментная, с односторонним кашированием из силиконизированной стеклоткани под продольное соединение внахлест, теплопроводность при температуре 25°С не более 0,038 Вт/(м х К), толщина 25 мм, для отводов с углом 45° наружным диаметром 108 мм	компл.	0,19	0,25	81,38
1.1-1-5372	5762975026	23.99.19.111.24.026	Система энергосберегающая теплоизоляционная минераловатная, цилиндрическая, сегментная, с односторонним кашированием из силиконизированной стеклоткани под продольное соединение внахлест, теплопроводность при температуре 25°С не более 0,038 Вт/(м х К), толщина 25 мм, для отводов с углом 45° наружным диаметром 114 мм	компл.	0,21	0,27	86,58
1.1-1-5373	5762975027	23.99.19.111.24.027	Система энергосберегающая теплоизоляционная минераловатная, цилиндрическая, сегментная, с односторонним кашированием из силиконизированной стеклоткани под продольное соединение внахлест, теплопроводность при температуре 25°С не более 0,038 Вт/(м х К), толщина 25 мм, для отводов с углом 45° наружным диаметром 125 мм	компл.	0,25	0,33	98,02
1.1-1-5374	5762975028	23.99.19.111.24.028	Система энергосберегающая теплоизоляционная минераловатная, цилиндрическая, сегментная, с односторонним кашированием из силиконизированной стеклоткани под продольное соединение внахлест, теплопроводность при температуре 25°С не более 0,038 Вт/(м х К), толщина 25 мм, для отводов с углом 45° наружным диаметром 133 мм	компл.	0,27	0,36	106,91
1.1-1-5375	5762975029	23.99.19.111.24.029	Система энергосберегающая теплоизоляционная минераловатная, цилиндрическая, сегментная, с односторонним кашированием из силиконизированной стеклоткани под продольное соединение внахлест, теплопроводность при температуре 25°С не более 0,038 Вт/(м х К), толщина 25 мм, для отводов с углом 45° наружным диаметром 140 мм	компл.	0,30	0,38	114,65
1.1-1-5376	5762975030	23.99.19.111.24.030	Система энергосберегающая теплоизоляционная минераловатная, цилиндрическая, сегментная, с односторонним кашированием из силиконизированной стеклоткани под продольное соединение внахлест, теплопроводность при температуре 25°С не более 0,038 Вт/(м х К), толщина 25 мм, для отводов с углом 45° наружным диаметром 160 мм	компл.	0,38	0,50	137,39
1.1-1-5377	5762975031	23.99.19.111.24.031	Система энергосберегающая теплоизоляционная минераловатная, цилиндрическая, сегментная, с односторонним кашированием из силиконизированной стеклоткани под продольное соединение внахлест, теплопроводность при температуре 25°С не более 0,038 Вт/(м х К), толщина 25 мм, для отводов с углом 45° наружным диаметром 219 мм	компл.	0,67	0,93	215,96
1.1-1-5378	5762975032	23.99.19.111.24.032	Система энергосберегающая теплоизоляционная минераловатная, цилиндрическая, сегментная, с односторонним кашированием из силиконизированной стеклоткани под продольное соединение внахлест, теплопроводность при температуре 25°С не более 0,038 Вт/(м х К), толщина 30 мм, для отводов с углом 45° наружным диаметром 42 мм	компл.	0,06	0,06	32,77
1.1-1-5379	5762975033	23.99.19.111.24.033	Система энергосберегающая теплоизоляционная минераловатная, цилиндрическая, сегментная, с односторонним кашированием из силиконизированной стеклоткани под продольное соединение внахлест, теплопроводность при температуре 25°С не более 0,038 Вт/(м х К), толщина 30 мм, для отводов с углом 45° наружным диаметром 48 мм	компл.	0,07	0,07	36,52

Шифр ресурса	Код ОКП	Код ОКПД2	Наименование материалов, изделий и конструкций	Ед. изм.	Масса нетто, кг	Масса брутто, кг	Сметная цена, руб.
1.1-1-5380	5762975034	23.99.19.111.24.034	Система энергосберегающая теплоизоляционная минераловатная, цилиндрическая, сегментная, с односторонним кашированием из силиконизированной стеклоткани под продольное соединение внахлест, теплопроводность при температуре 25°С не более 0,038 Вт/(м х К), толщина 30 мм, для отводов с углом 45° наружным диаметром 54 мм	компл.	0,08	0,10	41,14
1.1-1-5381	5762975035	23.99.19.111.24.035	Система энергосберегающая теплоизоляционная минераловатная, цилиндрическая, сегментная, с односторонним кашированием из силиконизированной стеклоткани под продольное соединение внахлест, теплопроводность при температуре 25°С не более 0,038 Вт/(м х К), толщина 30 мм, для отводов с углом 45° наружным диаметром 57 мм	компл.	0,08	0,11	43,03
1.1-1-5382	5762975036	23.99.19.111.24.036	Система энергосберегающая теплоизоляционная минераловатная, цилиндрическая, сегментная, с односторонним кашированием из силиконизированной стеклоткани под продольное соединение внахлест, теплопроводность при температуре 25°С не более 0,038 Вт/(м х К), толщина 30 мм, для отводов с углом 45° наружным диаметром 60 мм	компл.	0,09	0,11	44,99
1.1-1-5383	5762975037	23.99.19.111.24.037	Система энергосберегающая теплоизоляционная минераловатная, цилиндрическая, сегментная, с односторонним кашированием из силиконизированной стеклоткани под продольное соединение внахлест, теплопроводность при температуре 25°С не более 0,038 Вт/(м х К), толщина 30 мм, для отводов с углом 45° наружным диаметром 64 мм	компл.	0,10	0,13	48,48
1.1-1-5384	5762975038	23.99.19.111.24.038	Система энергосберегающая теплоизоляционная минераловатная, цилиндрическая, сегментная, с односторонним кашированием из силиконизированной стеклоткани под продольное соединение внахлест, теплопроводность при температуре 25°С не более 0,038 Вт/(м х К), толщина 30 мм, для отводов с углом 45° наружным диаметром 76 мм	компл.	0,13	0,16	57,62
1.1-1-5385	5762975039	23.99.19.111.24.039	Система энергосберегающая теплоизоляционная минераловатная, цилиндрическая, сегментная, с односторонним кашированием из силиконизированной стеклоткани под продольное соединение внахлест, теплопроводность при температуре 25°С не более 0,038 Вт/(м х К), толщина 30 мм, для отводов с углом 45° наружным диаметром 89 мм	компл.	0,17	0,21	67,77
1.1-1-5386	5762975040	23.99.19.111.24.040	Система энергосберегающая теплоизоляционная минераловатная, цилиндрическая, сегментная, с односторонним кашированием из силиконизированной стеклоткани под продольное соединение внахлест, теплопроводность при температуре 25°С не более 0,038 Вт/(м х К), толщина 30 мм, для отводов с углом 45° наружным диаметром 102 мм	компл.	0,21	0,26	82,62
1.1-1-5387	5762975041	23.99.19.111.24.041	Система энергосберегающая теплоизоляционная минераловатная, цилиндрическая, сегментная, с односторонним кашированием из силиконизированной стеклоткани под продольное соединение внахлест, теплопроводность при температуре 25°С не более 0,038 Вт/(м х К), толщина 30 мм, для отводов с углом 45° наружным диаметром 108 мм	компл.	0,23	0,29	87,87
1.1-1-5388	5762975042	23.99.19.111.24.042	Система энергосберегающая теплоизоляционная минераловатная, цилиндрическая, сегментная, с односторонним кашированием из силиконизированной стеклоткани под продольное соединение внахлест, теплопроводность при температуре 25°С не более 0,038 Вт/(м х К), толщина 30 мм, для отводов с углом 45° наружным диаметром 114 мм	компл.	0,25	0,32	94,33

Шифр ресурса	Код ОКП	Код ОКПД2	Наименование материалов, изделий и конструкций	Ед. изм.	Масса нетто, кг	Масса брутто, кг	Сметная цена, руб.
1.1-1-5389	5762975043	23.99.19.111.24.043	Система энергосберегающая теплоизоляционная минераловатная, цилиндрическая, сегментная, с односторонним кашированием из силиконизированной стеклоткани под продольное соединение внахлест, теплопроводность при температуре 25°С не более 0,038 Вт/(м х К), толщина 30 мм, для отводов с углом 45° наружным диаметром 125 мм	компл.	0,29	0,37	104,64
1.1-1-5390	5762975044	23.99.19.111.24.044	Система энергосберегающая теплоизоляционная минераловатная, цилиндрическая, сегментная, с односторонним кашированием из силиконизированной стеклоткани под продольное соединение внахлест, теплопроводность при температуре 25°С не более 0,038 Вт/(м х К), толщина 30 мм, для отводов с углом 45° наружным диаметром 133 мм	компл.	0,32	0,41	112,65
1.1-1-5391	5762975045	23.99.19.111.24.045	Система энергосберегающая теплоизоляционная минераловатная, цилиндрическая, сегментная, с односторонним кашированием из силиконизированной стеклоткани под продольное соединение внахлест, теплопроводность при температуре 25°С не более 0,038 Вт/(м х К), толщина 30 мм, для отводов с углом 45° наружным диаметром 140 мм	компл.	0,35	0,44	120,88
1.1-1-5392	5762975046	23.99.19.111.24.046	Система энергосберегающая теплоизоляционная минераловатная, цилиндрическая, сегментная, с односторонним кашированием из силиконизированной стеклоткани под продольное соединение внахлест, теплопроводность при температуре 25°С не более 0,038 Вт/(м х К), толщина 30 мм, для отводов с углом 45° наружным диаметром 160 мм	компл.	0,45	0,57	143,62
1.1-1-5393	5762975047	23.99.19.111.24.047	Система энергосберегающая теплоизоляционная минераловатная, цилиндрическая, сегментная, с односторонним кашированием из силиконизированной стеклоткани под продольное соединение внахлест, теплопроводность при температуре 25°С не более 0,038 Вт/(м х К), толщина 30 мм, для отводов с углом 45° наружным диаметром 219 мм	компл.	0,78	1,04	222,56
1.1-1-5394	5762975048	23.99.19.111.24.048	Система энергосберегающая теплоизоляционная минераловатная, цилиндрическая, сегментная, с односторонним кашированием из силиконизированной стеклоткани под продольное соединение внахлест, теплопроводность при температуре 25°С не более 0,038 Вт/(м х К), толщина 40 мм, для отводов с углом 45° наружным диаметром 42 мм	компл.	0,08	0,09	39,87
1.1-1-5395	5762975049	23.99.19.111.24.049	Система энергосберегающая теплоизоляционная минераловатная, цилиндрическая, сегментная, с односторонним кашированием из силиконизированной стеклоткани под продольное соединение внахлест, теплопроводность при температуре 25°С не более 0,038 Вт/(м х К), толщина 40 мм, для отводов с углом 45° наружным диаметром 48 мм	компл.	0,09	0,11	43,95
1.1-1-5396	5762975050	23.99.19.111.24.050	Система энергосберегающая теплоизоляционная минераловатная, цилиндрическая, сегментная, с односторонним кашированием из силиконизированной стеклоткани под продольное соединение внахлест, теплопроводность при температуре 25°С не более 0,038 Вт/(м х К), толщина 40 мм, для отводов с углом 45° наружным диаметром 54 мм	компл.	0,11	0,13	48,55
1.1-1-5397	5762975051	23.99.19.111.24.051	Система энергосберегающая теплоизоляционная минераловатная, цилиндрическая, сегментная, с односторонним кашированием из силиконизированной стеклоткани под продольное соединение внахлест, теплопроводность при температуре 25°С не более 0,038 Вт/(м х К), толщина 40 мм, для отводов с углом 45° наружным диаметром 57 мм	компл.	0,11	0,14	50,67



Шифр ресурса	Код ОКП	Код ОКПД2	Наименование материалов, изделий и конструкций	Ед. изм.	Масса нетто, кг	Масса брутто, кг	Сметная цена, руб.
1.1-1-5398	5762975052	23.99.19.111.24.052	Система энергосберегающая теплоизоляционная минераловатная, цилиндрическая, сегментная, с односторонним кашированием из силиконизированной стеклоткани под продольное соединение внахлест, теплопроводность при температуре 25°С не более 0,038 Вт/(м х К), толщина 40 мм, для отводов с углом 45° наружным диаметром 60 мм	компл.	0,12	0,15	52,95
1.1-1-5399	5762975053	23.99.19.111.24.053	Система энергосберегающая теплоизоляционная минераловатная, цилиндрическая, сегментная, с односторонним кашированием из силиконизированной стеклоткани под продольное соединение внахлест, теплопроводность при температуре 25°С не более 0,038 Вт/(м х К), толщина 40 мм, для отводов с углом 45° наружным диаметром 64 мм	компл.	0,14	0,16	56,22
1.1-1-5400	5762975054	23.99.19.111.24.054	Система энергосберегающая теплоизоляционная минераловатная, цилиндрическая, сегментная, с односторонним кашированием из силиконизированной стеклоткани под продольное соединение внахлест, теплопроводность при температуре 25°С не более 0,038 Вт/(м х К), толщина 40 мм, для отводов с углом 45° наружным диаметром 76 мм	компл.	0,17	0,21	66,04
1.1-1-5401	5762975055	23.99.19.111.24.055	Система энергосберегающая теплоизоляционная минераловатная, цилиндрическая, сегментная, с односторонним кашированием из силиконизированной стеклоткани под продольное соединение внахлест, теплопроводность при температуре 25°С не более 0,038 Вт/(м х К), толщина 40 мм, для отводов с углом 45° наружным диаметром 89 мм	компл.	0,22	0,27	76,66
1.1-1-5402	5762975056	23.99.19.111.24.056	Система энергосберегающая теплоизоляционная минераловатная, цилиндрическая, сегментная, с односторонним кашированием из силиконизированной стеклоткани под продольное соединение внахлест, теплопроводность при температуре 25°С не более 0,038 Вт/(м х К), толщина 40 мм, для отводов с углом 45° наружным диаметром 102 мм	компл.	0,28	0,34	92,73
1.1-1-5403	5762975057	23.99.19.111.24.057	Система энергосберегающая теплоизоляционная минераловатная, цилиндрическая, сегментная, с односторонним кашированием из силиконизированной стеклоткани под продольное соединение внахлест, теплопроводность при температуре 25°С не более 0,038 Вт/(м х К), толщина 40 мм, для отводов с углом 45° наружным диаметром 108 мм	компл.	0,30	0,37	98,23
1.1-1-5404	5762975058	23.99.19.111.24.058	Система энергосберегающая теплоизоляционная минераловатная, цилиндрическая, сегментная, с односторонним кашированием из силиконизированной стеклоткани под продольное соединение внахлест, теплопроводность при температуре 25°С не более 0,038 Вт/(м х К), толщина 40 мм, для отводов с углом 45° наружным диаметром 114 мм	компл.	0,33	0,40	104,67
1.1-1-5405	5762975059	23.99.19.111.24.059	Система энергосберегающая теплоизоляционная минераловатная, цилиндрическая, сегментная, с односторонним кашированием из силиконизированной стеклоткани под продольное соединение внахлест, теплопроводность при температуре 25°С не более 0,038 Вт/(м х К), толщина 40 мм, для отводов с углом 45° наружным диаметром 125 мм	компл.	0,39	0,49	122,39
1.1-1-5406	5762975060	23.99.19.111.24.060	Система энергосберегающая теплоизоляционная минераловатная, цилиндрическая, сегментная, с односторонним кашированием из силиконизированной стеклоткани под продольное соединение внахлест, теплопроводность при температуре 25°С не более 0,038 Вт/(м х К), толщина 40 мм, для отводов с углом 45° наружным диаметром 133 мм	компл.	0,43	0,53	130,68

Шифр ресурса	Код ОКП	Код ОКПД2	Наименование материалов, изделий и конструкций	Ед. изм.	Масса нетто, кг	Масса брутто, кг	Сметная цена, руб.
1.1-1-5407	5762975061	23.99.19.111.24.061	Система энергосберегающая теплоизоляционная минераловатная, цилиндрическая, сегментная, с односторонним кашированием из силиконизированной стеклоткани под продольное соединение внахлест, теплопроводность при температуре 25°С не более 0,038 Вт/(м х К), толщина 40 мм, для отводов с углом 45° наружным диаметром 140 мм	компл.	0,47	0,57	141,01
1.1-1-5408	5762975062	23.99.19.111.24.062	Система энергосберегающая теплоизоляционная минераловатная, цилиндрическая, сегментная, с односторонним кашированием из силиконизированной стеклоткани под продольное соединение внахлест, теплопроводность при температуре 25°С не более 0,038 Вт/(м х К), толщина 40 мм, для отводов с углом 45° наружным диаметром 160 мм	компл.	0,59	0,77	161,47
1.1-1-5409	5762975063	23.99.19.111.24.063	Система энергосберегающая теплоизоляционная минераловатная, цилиндрическая, сегментная, с односторонним кашированием из силиконизированной стеклоткани под продольное соединение внахлест, теплопроводность при температуре 25°С не более 0,038 Вт/(м х К), толщина 40 мм, для отводов с углом 45° наружным диаметром 219 мм	компл.	1,02	1,28	247,28
1.1-1-5410	5762975064	23.99.19.111.24.064	Система энергосберегающая теплоизоляционная минераловатная, цилиндрическая, сегментная, с односторонним кашированием из силиконизированной стеклоткани под продольное соединение внахлест, теплопроводность при температуре 25°С не более 0,038 Вт/(м х К), толщина 50 мм, для отводов с углом 45° наружным диаметром 42 мм	компл.	0,10	0,12	46,18
1.1-1-5411	5762975065	23.99.19.111.24.065	Система энергосберегающая теплоизоляционная минераловатная, цилиндрическая, сегментная, с односторонним кашированием из силиконизированной стеклоткани под продольное соединение внахлест, теплопроводность при температуре 25°С не более 0,038 Вт/(м х К), толщина 50 мм, для отводов с углом 45° наружным диаметром 48 мм	компл.	0,12	0,14	50,75
1.1-1-5412	5762975066	23.99.19.111.24.066	Система энергосберегающая теплоизоляционная минераловатная, цилиндрическая, сегментная, с односторонним кашированием из силиконизированной стеклоткани под продольное соединение внахлест, теплопроводность при температуре 25°С не более 0,038 Вт/(м х К), толщина 50 мм, для отводов с углом 45° наружным диаметром 54 мм	компл.	0,14	0,17	55,61
1.1-1-5413	5762975067	23.99.19.111.24.067	Система энергосберегающая теплоизоляционная минераловатная, цилиндрическая, сегментная, с односторонним кашированием из силиконизированной стеклоткани под продольное соединение внахлест, теплопроводность при температуре 25°С не более 0,038 Вт/(м х К), толщина 50 мм, для отводов с углом 45° наружным диаметром 57 мм	компл.	0,15	0,18	57,88
1.1-1-5414	5762975068	23.99.19.111.24.068	Система энергосберегающая теплоизоляционная минераловатная, цилиндрическая, сегментная, с односторонним кашированием из силиконизированной стеклоткани под продольное соединение внахлест, теплопроводность при температуре 25°С не более 0,038 Вт/(м х К), толщина 50 мм, для отводов с углом 45° наружным диаметром 60 мм	компл.	0,16	0,19	61,27
1.1-1-5415	5762975069	23.99.19.111.24.069	Система энергосберегающая теплоизоляционная минераловатная, цилиндрическая, сегментная, с односторонним кашированием из силиконизированной стеклоткани под продольное соединение внахлест, теплопроводность при температуре 25°С не более 0,038 Вт/(м х К), толщина 50 мм, для отводов с углом 45° наружным диаметром 64 мм	компл.	0,18	0,21	65,11

Шифр ресурса	Код ОКП	Код ОКПД2	Наименование материалов, изделий и конструкций	Ед. изм.	Масса нетто, кг	Масса брутто, кг	Сметная цена, руб.
1.1-1-5416	5762975070	23.99.19.111.24.070	Система энергосберегающая теплоизоляционная минераловатная, цилиндрическая, сегментная, с односторонним кашированием из силиконизированной стеклоткани под продольное соединение внахлест, теплопроводность при температуре 25°С не более 0,038 Вт/(м х К), толщина 50 мм, для отводов с углом 45° наружным диаметром 76 мм	компл.	0,22	0,27	76,02
1.1-1-5417	5762975071	23.99.19.111.24.071	Система энергосберегающая теплоизоляционная минераловатная, цилиндрическая, сегментная, с односторонним кашированием из силиконизированной стеклоткани под продольное соединение внахлест, теплопроводность при температуре 25°С не более 0,038 Вт/(м х К), толщина 50 мм, для отводов с углом 45° наружным диаметром 89 мм	компл.	0,29	0,34	89,92
1.1-1-5418	5762975072	23.99.19.111.24.072	Система энергосберегающая теплоизоляционная минераловатная, цилиндрическая, сегментная, с односторонним кашированием из силиконизированной стеклоткани под продольное соединение внахлест, теплопроводность при температуре 25°С не более 0,038 Вт/(м х К), толщина 50 мм, для отводов с углом 45° наружным диаметром 102 мм	компл.	0,35	0,43	102,63
1.1-1-5419	5762975073	23.99.19.111.24.073	Система энергосберегающая теплоизоляционная минераловатная, цилиндрическая, сегментная, с односторонним кашированием из силиконизированной стеклоткани под продольное соединение внахлест, теплопроводность при температуре 25°С не более 0,038 Вт/(м х К), толщина 50 мм, для отводов с углом 45° наружным диаметром 108 мм	компл.	0,39	0,47	108,52
1.1-1-5420	5762975074	23.99.19.111.24.074	Система энергосберегающая теплоизоляционная минераловатная, цилиндрическая, сегментная, с односторонним кашированием из силиконизированной стеклоткани под продольное соединение внахлест, теплопроводность при температуре 25°С не более 0,038 Вт/(м х К), толщина 50 мм, для отводов с углом 45° наружным диаметром 114 мм	компл.	0,42	0,51	120,35
1.1-1-5421	5762975075	23.99.19.111.24.075	Система энергосберегающая теплоизоляционная минераловатная, цилиндрическая, сегментная, с односторонним кашированием из силиконизированной стеклоткани под продольное соединение внахлест, теплопроводность при температуре 25°С не более 0,038 Вт/(м х К), толщина 50 мм, для отводов с углом 45° наружным диаметром 125 мм	компл.	0,49	0,64	130,03
1.1-1-5422	5762975076	23.99.19.111.24.076	Система энергосберегающая теплоизоляционная минераловатная, цилиндрическая, сегментная, с односторонним кашированием из силиконизированной стеклоткани под продольное соединение внахлест, теплопроводность при температуре 25°С не более 0,038 Вт/(м х К), толщина 50 мм, для отводов с углом 45° наружным диаметром 133 мм	компл.	0,54	0,70	140,31
1.1-1-5423	5762975077	23.99.19.111.24.077	Система энергосберегающая теплоизоляционная минераловатная, цилиндрическая, сегментная, с односторонним кашированием из силиконизированной стеклоткани под продольное соединение внахлест, теплопроводность при температуре 25°С не более 0,038 Вт/(м х К), толщина 50 мм, для отводов с углом 45° наружным диаметром 140 мм	компл.	0,59	0,75	150,21
1.1-1-5424	5762975078	23.99.19.111.24.078	Система энергосберегающая теплоизоляционная минераловатная, цилиндрическая, сегментная, с односторонним кашированием из силиконизированной стеклоткани под продольное соединение внахлест, теплопроводность при температуре 25°С не более 0,038 Вт/(м х К), толщина 50 мм, для отводов с углом 45° наружным диаметром 160 мм	компл.	0,74	0,93	177,45

Шифр ресурса	Код ОКП	Код ОКПД2	Наименование материалов, изделий и конструкций	Ед. изм.	Масса нетто, кг	Масса брутто, кг	Сметная цена, руб.
1.1-1-5425	5762975079	23.99.19.111.24.079	Система энергосберегающая теплоизоляционная минераловатная, цилиндрическая, сегментная, с односторонним кашированием из силиконизированной стеклоткани под продольное соединение внахлест, теплопроводность при температуре 25°С не более 0,038 Вт/(м х К), толщина 50 мм, для отводов с углом 45° наружным диаметром 219 мм	компл.	1,27	1,53	272,85
1.1-1-5426	5762975080	23.99.19.111.24.080	Система энергосберегающая теплоизоляционная минераловатная, цилиндрическая, сегментная, с односторонним кашированием из силиконизированной стеклоткани под продольное соединение внахлест, теплопроводность при температуре 25°С не более 0,038 Вт/(м х К), толщина 60 мм, для отводов с углом 45° наружным диаметром 42 мм	компл.	0,13	0,15	53,10
1.1-1-5427	5762975081	23.99.19.111.24.081	Система энергосберегающая теплоизоляционная минераловатная, цилиндрическая, сегментная, с односторонним кашированием из силиконизированной стеклоткани под продольное соединение внахлест, теплопроводность при температуре 25°С не более 0,038 Вт/(м х К), толщина 60 мм, для отводов с углом 45° наружным диаметром 48 мм	компл.	0,15	0,17	58,83
1.1-1-5428	5762975082	23.99.19.111.24.082	Система энергосберегающая теплоизоляционная минераловатная, цилиндрическая, сегментная, с односторонним кашированием из силиконизированной стеклоткани под продольное соединение внахлест, теплопроводность при температуре 25°С не более 0,038 Вт/(м х К), толщина 60 мм, для отводов с углом 45° наружным диаметром 54 мм	компл.	0,17	0,21	64,13
1.1-1-5429	5762975083	23.99.19.111.24.083	Система энергосберегающая теплоизоляционная минераловатная, цилиндрическая, сегментная, с односторонним кашированием из силиконизированной стеклоткани под продольное соединение внахлест, теплопроводность при температуре 25°С не более 0,038 Вт/(м х К), толщина 60 мм, для отводов с углом 45° наружным диаметром 57 мм	компл.	0,19	0,22	67,49
1.1-1-5430	5762975084	23.99.19.111.24.084	Система энергосберегающая теплоизоляционная минераловатная, цилиндрическая, сегментная, с односторонним кашированием из силиконизированной стеклоткани под продольное соединение внахлест, теплопроводность при температуре 25°С не более 0,038 Вт/(м х К), толщина 60 мм, для отводов с углом 45° наружным диаметром 60 мм	компл.	0,20	0,24	70,10
1.1-1-5431	5762975085	23.99.19.111.24.085	Система энергосберегающая теплоизоляционная минераловатная, цилиндрическая, сегментная, с односторонним кашированием из силиконизированной стеклоткани под продольное соединение внахлест, теплопроводность при температуре 25°С не более 0,038 Вт/(м х К), толщина 60 мм, для отводов с углом 45° наружным диаметром 64 мм	компл.	0,22	0,26	74,73
1.1-1-5432	5762975086	23.99.19.111.24.086	Система энергосберегающая теплоизоляционная минераловатная, цилиндрическая, сегментная, с односторонним кашированием из силиконизированной стеклоткани под продольное соединение внахлест, теплопроводность при температуре 25°С не более 0,038 Вт/(м х К), толщина 60 мм, для отводов с углом 45° наружным диаметром 76 мм	компл.	0,28	0,33	86,20
1.1-1-5433	5762975087	23.99.19.111.24.087	Система энергосберегающая теплоизоляционная минераловатная, цилиндрическая, сегментная, с односторонним кашированием из силиконизированной стеклоткани под продольное соединение внахлест, теплопроводность при температуре 25°С не более 0,038 Вт/(м х К), толщина 60 мм, для отводов с углом 45° наружным диаметром 89 мм	компл.	0,35	0,42	101,65

Шифр ресурса	Код ОКП	Код ОКПД2	Наименование материалов, изделий и конструкций	Ед. изм.	Масса нетто, кг	Масса брутто, кг	Сметная цена, руб.
1.1-1-5434	5762975088	23.99.19.111.24.088	Система энергосберегающая теплоизоляционная минераловатная, цилиндрическая, сегментная, с односторонним кашированием из силиконизированной стеклоткани под продольное соединение внахлест, теплопроводность при температуре 25°С не более 0,038 Вт/(м х К), толщина 60 мм, для отводов с углом 45° наружным диаметром 102 мм	компл.	0,44	0,56	114,68
1.1-1-5435	5762975089	23.99.19.111.24.089	Система энергосберегающая теплоизоляционная минераловатная, цилиндрическая, сегментная, с односторонним кашированием из силиконизированной стеклоткани под продольное соединение внахлест, теплопроводность при температуре 25°С не более 0,038 Вт/(м х К), толщина 60 мм, для отводов с углом 45° наружным диаметром 108 мм	компл.	0,48	0,60	121,12
1.1-1-5436	5762975090	23.99.19.111.24.090	Система энергосберегающая теплоизоляционная минераловатная, цилиндрическая, сегментная, с односторонним кашированием из силиконизированной стеклоткани под продольное соединение внахлест, теплопроводность при температуре 25°С не более 0,038 Вт/(м х К), толщина 60 мм, для отводов с углом 45° наружным диаметром 114 мм	компл.	0,52	0,65	127,50
1.1-1-5437	5762975091	23.99.19.111.24.091	Система энергосберегающая теплоизоляционная минераловатная, цилиндрическая, сегментная, с односторонним кашированием из силиконизированной стеклоткани под продольное соединение внахлест, теплопроводность при температуре 25°С не более 0,038 Вт/(м х К), толщина 60 мм, для отводов с углом 45° наружным диаметром 125 мм	компл.	0,60	0,75	144,63
1.1-1-5438	5762975092	23.99.19.111.24.092	Система энергосберегающая теплоизоляционная минераловатная, цилиндрическая, сегментная, с односторонним кашированием из силиконизированной стеклоткани под продольное соединение внахлест, теплопроводность при температуре 25°С не более 0,038 Вт/(м х К), толщина 60 мм, для отводов с углом 45° наружным диаметром 133 мм	компл.	0,66	0,82	153,86
1.1-1-5439	5762975093	23.99.19.111.24.093	Система энергосберегающая теплоизоляционная минераловатная, цилиндрическая, сегментная, с односторонним кашированием из силиконизированной стеклоткани под продольное соединение внахлест, теплопроводность при температуре 25°С не более 0,038 Вт/(м х К), толщина 60 мм, для отводов с углом 45° наружным диаметром 140 мм	компл.	0,72	0,89	165,04
1.1-1-5440	5762975094	23.99.19.111.24.094	Система энергосберегающая теплоизоляционная минераловатная, цилиндрическая, сегментная, с односторонним кашированием из силиконизированной стеклоткани под продольное соединение внахлест, теплопроводность при температуре 25°С не более 0,038 Вт/(м х К), толщина 60 мм, для отводов с углом 45° наружным диаметром 160 мм	компл.	0,90	1,09	195,46
1.1-1-5441	5762975095	23.99.19.111.24.095	Система энергосберегающая теплоизоляционная минераловатная, цилиндрическая, сегментная, с односторонним кашированием из силиконизированной стеклоткани под продольное соединение внахлест, теплопроводность при температуре 25°С не более 0,038 Вт/(м х К), толщина 60 мм, для отводов с углом 45° наружным диаметром 219 мм	компл.	1,54	1,80	299,14
1.1-1-5442	5762975096	23.99.19.111.24.096	Система энергосберегающая теплоизоляционная минераловатная, цилиндрическая, сегментная, с односторонним кашированием из силиконизированной стеклоткани под продольное соединение внахлест, теплопроводность при температуре 25°С не более 0,038 Вт/(м х К), толщина 60 мм, для отводов с углом 45° наружным диаметром 245 мм	компл.	1,87	2,16	365,93

Шифр ресурса	Код ОКП	Код ОКПД2	Наименование материалов, изделий и конструкций	Ед. изм.	Масса нетто, кг	Масса брутто, кг	Сметная цена, руб.
1.1-1-5443	5762975097	23.99.19.111.24.097	Система энергосберегающая теплоизоляционная минераловатная, цилиндрическая, сегментная, с односторонним кашированием из силиконизированной стеклоткани под продольное соединение внахлест, теплопроводность при температуре 25°С не более 0,038 Вт/(м х К), толщина 60 мм, для отводов с углом 45° наружным диаметром 273 мм	компл.	2,27	2,59	423,18
1.1-1-5444	5762975098	23.99.19.111.24.098	Система энергосберегающая теплоизоляционная минераловатная, цилиндрическая, сегментная, с односторонним кашированием из силиконизированной стеклоткани под продольное соединение внахлест, теплопроводность при температуре 25°С не более 0,038 Вт/(м х К), толщина 70 мм, для отводов с углом 45° наружным диаметром 42 мм	компл.	0,16	0,18	60,44
1.1-1-5445	5762975099	23.99.19.111.24.099	Система энергосберегающая теплоизоляционная минераловатная, цилиндрическая, сегментная, с односторонним кашированием из силиконизированной стеклоткани под продольное соединение внахлест, теплопроводность при температуре 25°С не более 0,038 Вт/(м х К), толщина 70 мм, для отводов с углом 45° наружным диаметром 48 мм	компл.	0,18	0,21	66,25
1.1-1-5446	5762975100	23.99.19.111.24.100	Система энергосберегающая теплоизоляционная минераловатная, цилиндрическая, сегментная, с односторонним кашированием из силиконизированной стеклоткани под продольное соединение внахлест, теплопроводность при температуре 25°С не более 0,038 Вт/(м х К), толщина 70 мм, для отводов с углом 45° наружным диаметром 54 мм	компл.	0,21	0,25	72,63
1.1-1-5447	5762975101	23.99.19.111.24.101	Система энергосберегающая теплоизоляционная минераловатная, цилиндрическая, сегментная, с односторонним кашированием из силиконизированной стеклоткани под продольное соединение внахлест, теплопроводность при температуре 25°С не более 0,038 Вт/(м х К), толщина 70 мм, для отводов с углом 45° наружным диаметром 57 мм	компл.	0,23	0,27	75,37
1.1-1-5448	5762975102	23.99.19.111.24.102	Система энергосберегающая теплоизоляционная минераловатная, цилиндрическая, сегментная, с односторонним кашированием из силиконизированной стеклоткани под продольное соединение внахлест, теплопроводность при температуре 25°С не более 0,038 Вт/(м х К), толщина 70 мм, для отводов с углом 45° наружным диаметром 60 мм	компл.	0,25	0,28	78,16
1.1-1-5449	5762975103	23.99.19.111.24.103	Система энергосберегающая теплоизоляционная минераловатная, цилиндрическая, сегментная, с односторонним кашированием из силиконизированной стеклоткани под продольное соединение внахлест, теплопроводность при температуре 25°С не более 0,038 Вт/(м х К), толщина 70 мм, для отводов с углом 45° наружным диаметром 64 мм	компл.	0,27	0,31	85,39
1.1-1-5450	5762975104	23.99.19.111.24.104	Система энергосберегающая теплоизоляционная минераловатная, цилиндрическая, сегментная, с односторонним кашированием из силиконизированной стеклоткани под продольное соединение внахлест, теплопроводность при температуре 25°С не более 0,038 Вт/(м х К), толщина 70 мм, для отводов с углом 45° наружным диаметром 76 мм	компл.	0,34	0,40	97,62
1.1-1-5451	5762975105	23.99.19.111.24.105	Система энергосберегающая теплоизоляционная минераловатная, цилиндрическая, сегментная, с односторонним кашированием из силиконизированной стеклоткани под продольное соединение внахлест, теплопроводность при температуре 25°С не более 0,038 Вт/(м х К), толщина 70 мм, для отводов с углом 45° наружным диаметром 89 мм	компл.	0,43	0,53	112,20

Шифр ресурса	Код ОКП	Код ОКПД2	Наименование материалов, изделий и конструкций	Ед. изм.	Масса нетто, кг	Масса брутто, кг	Сметная цена, руб.
1.1-1-5452	5762975106	23.99.19.111.24.106	Система энергосберегающая теплоизоляционная минераловатная, цилиндрическая, сегментная, с односторонним кашированием из силиконизированной стеклоткани под продольное соединение внахлест, теплопроводность при температуре 25°С не более 0,038 Вт/(м х К), толщина 70 мм, для отводов с углом 45° наружным диаметром 102 мм	компл.	0,53	0,65	131,16
1.1-1-5453	5762975107	23.99.19.111.24.107	Система энергосберегающая теплоизоляционная минераловатная, цилиндрическая, сегментная, с односторонним кашированием из силиконизированной стеклоткани под продольное соединение внахлест, теплопроводность при температуре 25°С не более 0,038 Вт/(м х К), толщина 70 мм, для отводов с углом 45° наружным диаметром 108 мм	компл.	0,57	0,70	138,17
1.1-1-5454	5762975108	23.99.19.111.24.108	Система энергосберегающая теплоизоляционная минераловатная, цилиндрическая, сегментная, с односторонним кашированием из силиконизированной стеклоткани под продольное соединение внахлест, теплопроводность при температуре 25°С не более 0,038 Вт/(м х К), толщина 70 мм, для отводов с углом 45° наружным диаметром 114 мм	компл.	0,62	0,76	145,28
1.1-1-5455	5762975109	23.99.19.111.24.109	Система энергосберегающая теплоизоляционная минераловатная, цилиндрическая, сегментная, с односторонним кашированием из силиконизированной стеклоткани под продольное соединение внахлест, теплопроводность при температуре 25°С не более 0,038 Вт/(м х К), толщина 70 мм, для отводов с углом 45° наружным диаметром 125 мм	компл.	0,72	0,87	160,81
1.1-1-5456	5762975110	23.99.19.111.24.110	Система энергосберегающая теплоизоляционная минераловатная, цилиндрическая, сегментная, с односторонним кашированием из силиконизированной стеклоткани под продольное соединение внахлест, теплопроводность при температуре 25°С не более 0,038 Вт/(м х К), толщина 70 мм, для отводов с углом 45° наружным диаметром 133 мм	компл.	0,80	0,95	170,84
1.1-1-5457	5762975111	23.99.19.111.24.111	Система энергосберегающая теплоизоляционная минераловатная, цилиндрическая, сегментная, с односторонним кашированием из силиконизированной стеклоткани под продольное соединение внахлест, теплопроводность при температуре 25°С не более 0,038 Вт/(м х К), толщина 70 мм, для отводов с углом 45° наружным диаметром 140 мм	компл.	0,86	1,03	183,65
1.1-1-5458	5762975112	23.99.19.111.24.112	Система энергосберегающая теплоизоляционная минераловатная, цилиндрическая, сегментная, с односторонним кашированием из силиконизированной стеклоткани под продольное соединение внахлест, теплопроводность при температуре 25°С не более 0,038 Вт/(м х К), толщина 70 мм, для отводов с углом 45° наружным диаметром 160 мм	компл.	1,07	1,26	214,28
1.1-1-5459	5762975113	23.99.19.111.24.113	Система энергосберегающая теплоизоляционная минераловатная, цилиндрическая, сегментная, с односторонним кашированием из силиконизированной стеклоткани под продольное соединение внахлест, теплопроводность при температуре 25°С не более 0,038 Вт/(м х К), толщина 70 мм, для отводов с углом 45° наружным диаметром 219 мм	компл.	1,82	2,08	331,69
1.1-1-5460	5762975114	23.99.19.111.24.114	Система энергосберегающая теплоизоляционная минераловатная, цилиндрическая, сегментная, с односторонним кашированием из силиконизированной стеклоткани под продольное соединение внахлест, теплопроводность при температуре 25°С не более 0,038 Вт/(м х К), толщина 70 мм, для отводов с углом 45° наружным диаметром 245 мм	компл.	2,21	2,50	402,15

Шифр ресурса	Код ОКП	Код ОКПД2	Наименование материалов, изделий и конструкций	Ед. изм.	Масса нетто, кг	Масса брутто, кг	Сметная цена, руб.
1.1-1-5461	5762975115	23.99.19.111.24.115	Система энергосберегающая теплоизоляционная минераловатная, цилиндрическая, сегментная, с односторонним кашированием из силиконизированной стеклоткани под продольное соединение внахлест, теплопроводность при температуре 25°С не более 0,038 Вт/(м х К), толщина 70 мм, для отводов с углом 45° наружным диаметром 273 мм	компл.	2,67	2,99	469,50
1.1-1-5462	5762975116	23.99.19.111.24.116	Система энергосберегающая теплоизоляционная минераловатная, цилиндрическая, сегментная, с односторонним кашированием из силиконизированной стеклоткани под продольное соединение внахлест, теплопроводность при температуре 25°С не более 0,038 Вт/(м х К), толщина 80 мм, для отводов с углом 45° наружным диаметром 42 мм	компл.	0,19	0,22	68,88
1.1-1-5463	5762975117	23.99.19.111.24.117	Система энергосберегающая теплоизоляционная минераловатная, цилиндрическая, сегментная, с односторонним кашированием из силиконизированной стеклоткани под продольное соединение внахлест, теплопроводность при температуре 25°С не более 0,038 Вт/(м х К), толщина 80 мм, для отводов с углом 45° наружным диаметром 48 мм	компл.	0,22	0,26	74,73
1.1-1-5464	5762975118	23.99.19.111.24.118	Система энергосберегающая теплоизоляционная минераловатная, цилиндрическая, сегментная, с односторонним кашированием из силиконизированной стеклоткани под продольное соединение внахлест, теплопроводность при температуре 25°С не более 0,038 Вт/(м х К), толщина 80 мм, для отводов с углом 45° наружным диаметром 54 мм	компл.	0,26	0,30	81,60
1.1-1-5465	5762975119	23.99.19.111.24.119	Система энергосберегающая теплоизоляционная минераловатная, цилиндрическая, сегментная, с односторонним кашированием из силиконизированной стеклоткани под продольное соединение внахлест, теплопроводность при температуре 25°С не более 0,038 Вт/(м х К), толщина 80 мм, для отводов с углом 45° наружным диаметром 57 мм	компл.	0,28	0,32	84,65
1.1-1-5466	5762975120	23.99.19.111.24.120	Система энергосберегающая теплоизоляционная минераловатная, цилиндрическая, сегментная, с односторонним кашированием из силиконизированной стеклоткани под продольное соединение внахлест, теплопроводность при температуре 25°С не более 0,038 Вт/(м х К), толщина 80 мм, для отводов с углом 45° наружным диаметром 60 мм	компл.	0,30	0,34	88,81
1.1-1-5467	5762975121	23.99.19.111.24.121	Система энергосберегающая теплоизоляционная минераловатная, цилиндрическая, сегментная, с односторонним кашированием из силиконизированной стеклоткани под продольное соединение внахлест, теплопроводность при температуре 25°С не более 0,038 Вт/(м х К), толщина 80 мм, для отводов с углом 45° наружным диаметром 64 мм	компл.	0,32	0,40	93,38
1.1-1-5468	5762975122	23.99.19.111.24.122	Система энергосберегающая теплоизоляционная минераловатная, цилиндрическая, сегментная, с односторонним кашированием из силиконизированной стеклоткани под продольное соединение внахлест, теплопроводность при температуре 25°С не более 0,038 Вт/(м х К), толщина 80 мм, для отводов с углом 45° наружным диаметром 76 мм	компл.	0,41	0,50	106,54
1.1-1-5469	5762975123	23.99.19.111.24.123	Система энергосберегающая теплоизоляционная минераловатная, цилиндрическая, сегментная, с односторонним кашированием из силиконизированной стеклоткани под продольное соединение внахлест, теплопроводность при температуре 25°С не более 0,038 Вт/(м х К), толщина 80 мм, для отводов с углом 45° наружным диаметром 89 мм	компл.	0,51	0,62	121,27



Шифр ресурса	Код ОКП	Код ОКПД2	Наименование материалов, изделий и конструкций	Ед. изм.	Масса нетто, кг	Масса брутто, кг	Сметная цена, руб.
1.1-1-5470	5762975124	23.99.19.111.24.124	Система энергосберегающая теплоизоляционная минераловатная, цилиндрическая, сегментная, с односторонним кашированием из силиконизированной стеклоткани под продольное соединение внахлест, теплопроводность при температуре 25°С не более 0,038 Вт/(м х К), толщина 80 мм, для отводов с углом 45° наружным диаметром 102 мм	компл.	0,62	0,75	141,61
1.1-1-5471	5762975125	23.99.19.111.24.125	Система энергосберегающая теплоизоляционная минераловатная, цилиндрическая, сегментная, с односторонним кашированием из силиконизированной стеклоткани под продольное соединение внахлест, теплопроводность при температуре 25°С не более 0,038 Вт/(м х К), толщина 80 мм, для отводов с углом 45° наружным диаметром 108 мм	компл.	0,68	0,81	149,26
1.1-1-5472	5762975126	23.99.19.111.24.126	Система энергосберегающая теплоизоляционная минераловатная, цилиндрическая, сегментная, с односторонним кашированием из силиконизированной стеклоткани под продольное соединение внахлест, теплопроводность при температуре 25°С не более 0,038 Вт/(м х К), толщина 80 мм, для отводов с углом 45° наружным диаметром 114 мм	компл.	0,74	0,87	156,76
1.1-1-5473	5762975127	23.99.19.111.24.127	Система энергосберегающая теплоизоляционная минераловатная, цилиндрическая, сегментная, с односторонним кашированием из силиконизированной стеклоткани под продольное соединение внахлест, теплопроводность при температуре 25°С не более 0,038 Вт/(м х К), толщина 80 мм, для отводов с углом 45° наружным диаметром 125 мм	компл.	0,85	1,00	179,52
1.1-1-5474	5762975128	23.99.19.111.24.128	Система энергосберегающая теплоизоляционная минераловатная, цилиндрическая, сегментная, с односторонним кашированием из силиконизированной стеклоткани под продольное соединение внахлест, теплопроводность при температуре 25°С не более 0,038 Вт/(м х К), толщина 80 мм, для отводов с углом 45° наружным диаметром 133 мм	компл.	0,94	1,10	190,51
1.1-1-5475	5762975129	23.99.19.111.24.129	Система энергосберегающая теплоизоляционная минераловатная, цилиндрическая, сегментная, с односторонним кашированием из силиконизированной стеклоткани под продольное соединение внахлест, теплопроводность при температуре 25°С не более 0,038 Вт/(м х К), толщина 80 мм, для отводов с углом 45° наружным диаметром 140 мм	компл.	1,02	1,18	206,65
1.1-1-5476	5762975130	23.99.19.111.24.130	Система энергосберегающая теплоизоляционная минераловатная, цилиндрическая, сегментная, с односторонним кашированием из силиконизированной стеклоткани под продольное соединение внахлест, теплопроводность при температуре 25°С не более 0,038 Вт/(м х К), толщина 80 мм, для отводов с углом 45° наружным диаметром 160 мм	компл.	1,26	1,45	243,07
1.1-1-5477	5762975131	23.99.19.111.24.131	Система энергосберегающая теплоизоляционная минераловатная, цилиндрическая, сегментная, с односторонним кашированием из силиконизированной стеклоткани под продольное соединение внахлест, теплопроводность при температуре 25°С не более 0,038 Вт/(м х К), толщина 80 мм, для отводов с углом 45° наружным диаметром 219 мм	компл.	2,12	2,38	369,63
1.1-1-5478	5762975132	23.99.19.111.24.132	Система энергосберегающая теплоизоляционная минераловатная, цилиндрическая, сегментная, с односторонним кашированием из силиконизированной стеклоткани под продольное соединение внахлест, теплопроводность при температуре 25°С не более 0,038 Вт/(м х К), толщина 80 мм, для отводов с углом 45° наружным диаметром 245 мм	компл.	2,57	2,86	432,07

Шифр ресурса	Код ОКП	Код ОКПД2	Наименование материалов, изделий и конструкций	Ед. изм.	Масса нетто, кг	Масса брутто, кг	Сметная цена, руб.
1.1-1-5479	5762975133	23.99.19.111.24.133	Система энергосберегающая теплоизоляционная минераловатная, цилиндрическая, сегментная, с односторонним кашированием из силиконизированной стеклоткани под продольное соединение внахлест, теплопроводность при температуре 25°С не более 0,038 Вт/(м х К), толщина 80 мм, для отводов с углом 45° наружным диаметром 273 мм	компл.	3,10	3,42	504,70
1.1-1-5480	5762975134	23.99.19.111.24.134	Система энергосберегающая теплоизоляционная минераловатная, цилиндрическая, сегментная, с односторонним кашированием из силиконизированной стеклоткани под продольное соединение внахлест, теплопроводность при температуре 25°С не более 0,038 Вт/(м х К), толщина 80 мм, для отводов с углом 45° наружным диаметром 305 мм	компл.	3,76	4,12	594,57
1.1-1-5481	5762975135	23.99.19.111.24.135	Система энергосберегающая теплоизоляционная минераловатная, цилиндрическая, сегментная, с односторонним кашированием из силиконизированной стеклоткани под продольное соединение внахлест, теплопроводность при температуре 25°С не более 0,038 Вт/(м х К), толщина 80 мм, для отводов с углом 45° наружным диаметром 325 мм	компл.	4,21	4,59	640,54
1.1-1-5482	5762975136	23.99.19.111.24.136	Система энергосберегающая теплоизоляционная минераловатная, цилиндрическая, сегментная, с односторонним кашированием из силиконизированной стеклоткани под продольное соединение внахлест, теплопроводность при температуре 25°С не более 0,038 Вт/(м х К), толщина 90 мм, для отводов с углом 45° наружным диаметром 42 мм	компл.	0,22	0,27	75,68
1.1-1-5483	5762975137	23.99.19.111.24.137	Система энергосберегающая теплоизоляционная минераловатная, цилиндрическая, сегментная, с односторонним кашированием из силиконизированной стеклоткани под продольное соединение внахлест, теплопроводность при температуре 25°С не более 0,038 Вт/(м х К), толщина 90 мм, для отводов с углом 45° наружным диаметром 48 мм	компл.	0,26	0,32	82,97
1.1-1-5484	5762975138	23.99.19.111.24.138	Система энергосберегающая теплоизоляционная минераловатная, цилиндрическая, сегментная, с односторонним кашированием из силиконизированной стеклоткани под продольное соединение внахлест, теплопроводность при температуре 25°С не более 0,038 Вт/(м х К), толщина 90 мм, для отводов с углом 45° наружным диаметром 54 мм	компл.	0,30	0,37	90,88
1.1-1-5485	5762975139	23.99.19.111.24.139	Система энергосберегающая теплоизоляционная минераловатная, цилиндрическая, сегментная, с односторонним кашированием из силиконизированной стеклоткани под продольное соединение внахлест, теплопроводность при температуре 25°С не более 0,038 Вт/(м х К), толщина 90 мм, для отводов с углом 45° наружным диаметром 57 мм	компл.	0,33	0,39	94,60
1.1-1-5486	5762975140	23.99.19.111.24.140	Система энергосберегающая теплоизоляционная минераловатная, цилиндрическая, сегментная, с односторонним кашированием из силиконизированной стеклоткани под продольное соединение внахлест, теплопроводность при температуре 25°С не более 0,038 Вт/(м х К), толщина 90 мм, для отводов с углом 45° наружным диаметром 60 мм	компл.	0,35	0,42	97,96
1.1-1-5487	5762975141	23.99.19.111.24.141	Система энергосберегающая теплоизоляционная минераловатная, цилиндрическая, сегментная, с односторонним кашированием из силиконизированной стеклоткани под продольное соединение внахлест, теплопроводность при температуре 25°С не более 0,038 Вт/(м х К), толщина 90 мм, для отводов с углом 45° наружным диаметром 64 мм	компл.	0,38	0,46	104,52

Шифр ресурса	Код ОКП	Код ОКПД2	Наименование материалов, изделий и конструкций	Ед. изм.	Масса нетто, кг	Масса брутто, кг	Сметная цена, руб.
1.1-1-5488	5762975142	23.99.19.111.24.142	Система энергосберегающая теплоизоляционная минераловатная, цилиндрическая, сегментная, с односторонним кашированием из силиконизированной стеклоткани под продольное соединение внахлест, теплопроводность при температуре 25°С не более 0,038 Вт/(м х К), толщина 90 мм, для отводов с углом 45° наружным диаметром 76 мм	компл.	0,48	0,57	119,02
1.1-1-5489	5762975143	23.99.19.111.24.143	Система энергосберегающая теплоизоляционная минераловатная, цилиндрическая, сегментная, с односторонним кашированием из силиконизированной стеклоткани под продольное соединение внахлест, теплопроводность при температуре 25°С не более 0,038 Вт/(м х К), толщина 90 мм, для отводов с углом 45° наружным диаметром 89 мм	компл.	0,60	0,70	138,56
1.1-1-5490	5762975144	23.99.19.111.24.144	Система энергосберегающая теплоизоляционная минераловатная, цилиндрическая, сегментная, с односторонним кашированием из силиконизированной стеклоткани под продольное соединение внахлест, теплопроводность при температуре 25°С не более 0,038 Вт/(м х К), толщина 90 мм, для отводов с углом 45° наружным диаметром 102 мм	компл.	0,73	0,85	165,71
1.1-1-5491	5762975145	23.99.19.111.24.145	Система энергосберегающая теплоизоляционная минераловатная, цилиндрическая, сегментная, с односторонним кашированием из силиконизированной стеклоткани под продольное соединение внахлест, теплопроводность при температуре 25°С не более 0,038 Вт/(м х К), толщина 90 мм, для отводов с углом 45° наружным диаметром 108 мм	компл.	0,79	0,92	174,29
1.1-1-5492	5762975146	23.99.19.111.24.146	Система энергосберегающая теплоизоляционная минераловатная, цилиндрическая, сегментная, с односторонним кашированием из силиконизированной стеклоткани под продольное соединение внахлест, теплопроводность при температуре 25°С не более 0,038 Вт/(м х К), толщина 90 мм, для отводов с углом 45° наружным диаметром 114 мм	компл.	0,86	1,00	182,98
1.1-1-5493	5762975147	23.99.19.111.24.147	Система энергосберегающая теплоизоляционная минераловатная, цилиндрическая, сегментная, с односторонним кашированием из силиконизированной стеклоткани под продольное соединение внахлест, теплопроводность при температуре 25°С не более 0,038 Вт/(м х К), толщина 90 мм, для отводов с углом 45° наружным диаметром 125 мм	компл.	0,99	1,14	205,30
1.1-1-5494	5762975148	23.99.19.111.24.148	Система энергосберегающая теплоизоляционная минераловатная, цилиндрическая, сегментная, с односторонним кашированием из силиконизированной стеклоткани под продольное соединение внахлест, теплопроводность при температуре 25°С не более 0,038 Вт/(м х К), толщина 90 мм, для отводов с углом 45° наружным диаметром 133 мм	компл.	1,09	1,25	218,13
1.1-1-5495	5762975149	23.99.19.111.24.149	Система энергосберегающая теплоизоляционная минераловатная, цилиндрическая, сегментная, с односторонним кашированием из силиконизированной стеклоткани под продольное соединение внахлест, теплопроводность при температуре 25°С не более 0,038 Вт/(м х К), толщина 90 мм, для отводов с углом 45° наружным диаметром 140 мм	компл.	1,18	1,34	229,11
1.1-1-5496	5762975150	23.99.19.111.24.150	Система энергосберегающая теплоизоляционная минераловатная, цилиндрическая, сегментная, с односторонним кашированием из силиконизированной стеклоткани под продольное соединение внахлест, теплопроводность при температуре 25°С не более 0,038 Вт/(м х К), толщина 90 мм, для отводов с углом 45° наружным диаметром 160 мм	компл.	1,46	1,65	261,89

Шифр ресурса	Код ОКП	Код ОКПД2	Наименование материалов, изделий и конструкций	Ед. изм.	Масса нетто, кг	Масса брутто, кг	Сметная цена, руб.
1.1-1-5497	5762975151	23.99.19.111.24.151	Система энергосберегающая теплоизоляционная минераловатная, цилиндрическая, сегментная, с односторонним кашированием из силиконизированной стеклоткани под продольное соединение внахлест, теплопроводность при температуре 25°С не более 0,038 Вт/(м х К), толщина 90 мм, для отводов с углом 45° наружным диаметром 219 мм	компл.	2,43	2,69	404,63
1.1-1-5498	5762975152	23.99.19.111.24.152	Система энергосберегающая теплоизоляционная минераловатная, цилиндрическая, сегментная, с односторонним кашированием из силиконизированной стеклоткани под продольное соединение внахлест, теплопроводность при температуре 25°С не более 0,038 Вт/(м х К), толщина 90 мм, для отводов с углом 45° наружным диаметром 245 мм	компл.	2,94	3,23	477,23
1.1-1-5499	5762975153	23.99.19.111.24.153	Система энергосберегающая теплоизоляционная минераловатная, цилиндрическая, сегментная, с односторонним кашированием из силиконизированной стеклоткани под продольное соединение внахлест, теплопроводность при температуре 25°С не более 0,038 Вт/(м х К), толщина 90 мм, для отводов с углом 45° наружным диаметром 273 мм	компл.	3,54	3,86	540,37
1.1-1-5500	5762975154	23.99.19.111.24.154	Система энергосберегающая теплоизоляционная минераловатная, цилиндрическая, сегментная, с односторонним кашированием из силиконизированной стеклоткани под продольное соединение внахлест, теплопроводность при температуре 25°С не более 0,038 Вт/(м х К), толщина 90 мм, для отводов с углом 45° наружным диаметром 305 мм	компл.	4,29	4,65	669,28
1.1-1-5501	5762975155	23.99.19.111.24.155	Система энергосберегающая теплоизоляционная минераловатная, цилиндрическая, сегментная, с односторонним кашированием из силиконизированной стеклоткани под продольное соединение внахлест, теплопроводность при температуре 25°С не более 0,038 Вт/(м х К), толщина 90 мм, для отводов с углом 45° наружным диаметром 325 мм	компл.	4,79	5,18	719,91
1.1-1-5502	5762975156	23.99.19.111.24.156	Система энергосберегающая теплоизоляционная минераловатная, цилиндрическая, сегментная, с односторонним кашированием из силиконизированной стеклоткани под продольное соединение внахлест, теплопроводность при температуре 25°С не более 0,038 Вт/(м х К), толщина 100 мм, для отводов с углом 45° наружным диаметром 42 мм	компл.	0,26	0,31	83,59
1.1-1-5503	5762975157	23.99.19.111.24.157	Система энергосберегающая теплоизоляционная минераловатная, цилиндрическая, сегментная, с односторонним кашированием из силиконизированной стеклоткани под продольное соединение внахлест, теплопроводность при температуре 25°С не более 0,038 Вт/(м х К), толщина 100 мм, для отводов с углом 45° наружным диаметром 48 мм	компл.	0,31	0,36	91,16
1.1-1-5504	5762975158	23.99.19.111.24.158	Система энергосберегающая теплоизоляционная минераловатная, цилиндрическая, сегментная, с односторонним кашированием из силиконизированной стеклоткани под продольное соединение внахлест, теплопроводность при температуре 25°С не более 0,038 Вт/(м х К), толщина 100 мм, для отводов с углом 45° наружным диаметром 54 мм	компл.	0,36	0,42	99,30
1.1-1-5505	5762975159	23.99.19.111.24.159	Система энергосберегающая теплоизоляционная минераловатная, цилиндрическая, сегментная, с односторонним кашированием из силиконизированной стеклоткани под продольное соединение внахлест, теплопроводность при температуре 25°С не более 0,038 Вт/(м х К), толщина 100 мм, для отводов с углом 45° наружным диаметром 57 мм	компл.	0,38	0,45	102,89

Шифр ресурса	Код ОКП	Код ОКПД2	Наименование материалов, изделий и конструкций	Ед. изм.	Масса нетто, кг	Масса брутто, кг	Сметная цена, руб.
1.1-1-5506	5762975160	23.99.19.111.24.160	Система энергосберегающая теплоизоляционная минераловатная, цилиндрическая, сегментная, с односторонним кашированием из силиконизированной стеклоткани под продольное соединение внахлест, теплопроводность при температуре 25°С не более 0,038 Вт/(м х К), толщина 100 мм, для отводов с углом 45° наружным диаметром 60 мм	компл.	0,41	0,48	106,49
1.1-1-5507	5762975161	23.99.19.111.24.161	Система энергосберегающая теплоизоляционная минераловатная, цилиндрическая, сегментная, с односторонним кашированием из силиконизированной стеклоткани под продольное соединение внахлест, теплопроводность при температуре 25°С не более 0,038 Вт/(м х К), толщина 100 мм, для отводов с углом 45° наружным диаметром 64 мм	компл.	0,44	0,52	113,95
1.1-1-5508	5762975162	23.99.19.111.24.162	Система энергосберегающая теплоизоляционная минераловатная, цилиндрическая, сегментная, с односторонним кашированием из силиконизированной стеклоткани под продольное соединение внахлест, теплопроводность при температуре 25°С не более 0,038 Вт/(м х К), толщина 100 мм, для отводов с углом 45° наружным диаметром 76 мм	компл.	0,56	0,65	131,40
1.1-1-5509	5762975163	23.99.19.111.24.163	Система энергосберегающая теплоизоляционная минераловатная, цилиндрическая, сегментная, с односторонним кашированием из силиконизированной стеклоткани под продольное соединение внахлест, теплопроводность при температуре 25°С не более 0,038 Вт/(м х К), толщина 100 мм, для отводов с углом 45° наружным диаметром 89 мм	компл.	0,69	0,80	151,66
1.1-1-5510	5762975164	23.99.19.111.24.164	Система энергосберегающая теплоизоляционная минераловатная, цилиндрическая, сегментная, с односторонним кашированием из силиконизированной стеклоткани под продольное соединение внахлест, теплопроводность при температуре 25°С не более 0,038 Вт/(м х К), толщина 100 мм, для отводов с углом 45° наружным диаметром 102 мм	компл.	0,84	0,96	174,40
1.1-1-5511	5762975165	23.99.19.111.24.165	Система энергосберегающая теплоизоляционная минераловатная, цилиндрическая, сегментная, с односторонним кашированием из силиконизированной стеклоткани под продольное соединение внахлест, теплопроводность при температуре 25°С не более 0,038 Вт/(м х К), толщина 100 мм, для отводов с углом 45° наружным диаметром 108 мм	компл.	0,92	1,04	183,27
1.1-1-5512	5762975166	23.99.19.111.24.166	Система энергосберегающая теплоизоляционная минераловатная, цилиндрическая, сегментная, с односторонним кашированием из силиконизированной стеклоткани под продольное соединение внахлест, теплопроводность при температуре 25°С не более 0,038 Вт/(м х К), толщина 100 мм, для отводов с углом 45° наружным диаметром 114 мм	компл.	0,99	1,13	192,22
1.1-1-5513	5762975167	23.99.19.111.24.167	Система энергосберегающая теплоизоляционная минераловатная, цилиндрическая, сегментная, с односторонним кашированием из силиконизированной стеклоткани под продольное соединение внахлест, теплопроводность при температуре 25°С не более 0,038 Вт/(м х К), толщина 100 мм, для отводов с углом 45° наружным диаметром 125 мм	компл.	1,14	1,29	218,50
1.1-1-5514	5762975168	23.99.19.111.24.168	Система энергосберегающая теплоизоляционная минераловатная, цилиндрическая, сегментная, с односторонним кашированием из силиконизированной стеклоткани под продольное соединение внахлест, теплопроводность при температуре 25°С не более 0,038 Вт/(м х К), толщина 100 мм, для отводов с углом 45° наружным диаметром 133 мм	компл.	1,25	1,41	231,45

Шифр ресурса	Код ОКП	Код ОКПД2	Наименование материалов, изделий и конструкций	Ед. изм.	Масса нетто, кг	Масса брутто, кг	Сметная цена, руб.
1.1-1-5515	5762975169	23.99.19.111.24.169	Система энергосберегающая теплоизоляционная минераловатная, цилиндрическая, сегментная, с односторонним кашированием из силиконизированной стеклоткани под продольное соединение внахлест, теплопроводность при температуре 25°С не более 0,038 Вт/(м х К), толщина 100 мм, для отводов с углом 45° наружным диаметром 140 мм	компл.	1,35	1,52	243,57
1.1-1-5516	5762975170	23.99.19.111.24.170	Система энергосберегающая теплоизоляционная минераловатная, цилиндрическая, сегментная, с односторонним кашированием из силиконизированной стеклоткани под продольное соединение внахлест, теплопроводность при температуре 25°С не более 0,038 Вт/(м х К), толщина 100 мм, для отводов с углом 45° наружным диаметром 160 мм	компл.	1,66	1,85	292,36
1.1-1-5517	5762975171	23.99.19.111.24.171	Система энергосберегающая теплоизоляционная минераловатная, цилиндрическая, сегментная, с односторонним кашированием из силиконизированной стеклоткани под продольное соединение внахлест, теплопроводность при температуре 25°С не более 0,038 Вт/(м х К), толщина 100 мм, для отводов с углом 45° наружным диаметром 219 мм	компл.	2,76	3,02	434,01
1.1-1-5518	5762975172	23.99.19.111.24.172	Система энергосберегающая теплоизоляционная минераловатная, цилиндрическая, сегментная, с односторонним кашированием из силиконизированной стеклоткани под продольное соединение внахлест, теплопроводность при температуре 25°С не более 0,038 Вт/(м х К), толщина 100 мм, для отводов с углом 45° наружным диаметром 245 мм	компл.	3,33	3,62	511,68
1.1-1-5519	5762975173	23.99.19.111.24.173	Система энергосберегающая теплоизоляционная минераловатная, цилиндрическая, сегментная, с односторонним кашированием из силиконизированной стеклоткани под продольное соединение внахлест, теплопроводность при температуре 25°С не более 0,038 Вт/(м х К), толщина 100 мм, для отводов с углом 45° наружным диаметром 273 мм	компл.	4,00	4,32	576,32
1.1-1-5520	5762975174	23.99.19.111.24.174	Система энергосберегающая теплоизоляционная минераловатная, цилиндрическая, сегментная, с односторонним кашированием из силиконизированной стеклоткани под продольное соединение внахлест, теплопроводность при температуре 25°С не более 0,038 Вт/(м х К), толщина 100 мм, для отводов с углом 45° наружным диаметром 305 мм	компл.	4,84	5,20	685,48
1.1-1-5521	5762975175	23.99.19.111.24.175	Система энергосберегающая теплоизоляционная минераловатная, цилиндрическая, сегментная, с односторонним кашированием из силиконизированной стеклоткани под продольное соединение внахлест, теплопроводность при температуре 25°С не более 0,038 Вт/(м х К), толщина 100 мм, для отводов с углом 45° наружным диаметром 325 мм	компл.	5,40	5,79	775,07
1.1-1-5522	5762975176	23.99.19.111.24.176	Система энергосберегающая теплоизоляционная минераловатная, цилиндрическая, сегментная, с односторонним кашированием из силиконизированной стеклоткани под продольное соединение внахлест, теплопроводность при температуре 25°С не более 0,038 Вт/(м х К), толщина 100 мм, для отводов с углом 45° наружным диаметром 356 мм	компл.	6,34	6,76	866,79
1.1-1-5523	5762975177	23.99.19.111.24.177	Система энергосберегающая теплоизоляционная минераловатная, цилиндрическая, сегментная, с односторонним кашированием из силиконизированной стеклоткани под продольное соединение внахлест, теплопроводность при температуре 25°С не более 0,038 Вт/(м х К), толщина 100 мм, для отводов с углом 45° наружным диаметром 377 мм	компл.	7,01	7,46	926,63

Шифр ресурса	Код ОКП	Код ОКПД2	Наименование материалов, изделий и конструкций	Ед. изм.	Масса нетто, кг	Масса брутто, кг	Сметная цена, руб.
1.1-1-5524	5762975178	23.99.19.111.24.178	Система энергосберегающая теплоизоляционная минераловатная, цилиндрическая, сегментная, с односторонним кашированием из силиконизированной стеклоткани под продольное соединение внахлест, теплопроводность при температуре 25°С не более 0,038 Вт/(м х К), толщина 110 мм, для отводов с углом 45° наружным диаметром 42 мм	компл.	0,30	0,35	91,08
1.1-1-5525	5762975179	23.99.19.111.24.179	Система энергосберегающая теплоизоляционная минераловатная, цилиндрическая, сегментная, с односторонним кашированием из силиконизированной стеклоткани под продольное соединение внахлест, теплопроводность при температуре 25°С не более 0,038 Вт/(м х К), толщина 110 мм, для отводов с углом 45° наружным диаметром 48 мм	компл.	0,36	0,41	99,63
1.1-1-5526	5762975180	23.99.19.111.24.180	Система энергосберегающая теплоизоляционная минераловатная, цилиндрическая, сегментная, с односторонним кашированием из силиконизированной стеклоткани под продольное соединение внахлест, теплопроводность при температуре 25°С не более 0,038 Вт/(м х К), толщина 110 мм, для отводов с углом 45° наружным диаметром 54 мм	компл.	0,41	0,47	107,18
1.1-1-5527	5762975181	23.99.19.111.24.181	Система энергосберегающая теплоизоляционная минераловатная, цилиндрическая, сегментная, с односторонним кашированием из силиконизированной стеклоткани под продольное соединение внахлест, теплопроводность при температуре 25°С не более 0,038 Вт/(м х К), толщина 110 мм, для отводов с углом 45° наружным диаметром 57 мм	компл.	0,44	0,51	112,30
1.1-1-5528	5762975182	23.99.19.111.24.182	Система энергосберегающая теплоизоляционная минераловатная, цилиндрическая, сегментная, с односторонним кашированием из силиконизированной стеклоткани под продольное соединение внахлест, теплопроводность при температуре 25°С не более 0,038 Вт/(м х К), толщина 110 мм, для отводов с углом 45° наружным диаметром 60 мм	компл.	0,47	0,54	116,56
1.1-1-5529	5762975183	23.99.19.111.24.183	Система энергосберегающая теплоизоляционная минераловатная, цилиндрическая, сегментная, с односторонним кашированием из силиконизированной стеклоткани под продольное соединение внахлест, теплопроводность при температуре 25°С не более 0,038 Вт/(м х К), толщина 110 мм, для отводов с углом 45° наружным диаметром 64 мм	компл.	0,51	0,59	123,49
1.1-1-5530	5762975184	23.99.19.111.24.184	Система энергосберегающая теплоизоляционная минераловатная, цилиндрическая, сегментная, с односторонним кашированием из силиконизированной стеклоткани под продольное соединение внахлест, теплопроводность при температуре 25°С не более 0,038 Вт/(м х К), толщина 110 мм, для отводов с углом 45° наружным диаметром 76 мм	компл.	0,64	0,73	142,02
1.1-1-5531	5762975185	23.99.19.111.24.185	Система энергосберегающая теплоизоляционная минераловатная, цилиндрическая, сегментная, с односторонним кашированием из силиконизированной стеклоткани под продольное соединение внахлест, теплопроводность при температуре 25°С не более 0,038 Вт/(м х К), толщина 110 мм, для отводов с углом 45° наружным диаметром 89 мм	компл.	0,79	0,90	164,17
1.1-1-5532	5762975186	23.99.19.111.24.186	Система энергосберегающая теплоизоляционная минераловатная, цилиндрическая, сегментная, с односторонним кашированием из силиконизированной стеклоткани под продольное соединение внахлест, теплопроводность при температуре 25°С не более 0,038 Вт/(м х К), толщина 110 мм, для отводов с углом 45° наружным диаметром 102 мм	компл.	0,96	1,08	189,42

Шифр ресурса	Код ОКП	Код ОКПД2	Наименование материалов, изделий и конструкций	Ед. изм.	Масса нетто, кг	Масса брутто, кг	Сметная цена, руб.
1.1-1-5533	5762975187	23.99.19.111.24.187	Система энергосберегающая теплоизоляционная минераловатная, цилиндрическая, сегментная, с односторонним кашированием из силиконизированной стеклоткани под продольное соединение внахлест, теплопроводность при температуре 25°С не более 0,038 Вт/(м х К), толщина 110 мм, для отводов с углом 45° наружным диаметром 108 мм	компл.	1,04	1,17	198,93
1.1-1-5534	5762975188	23.99.19.111.24.188	Система энергосберегающая теплоизоляционная минераловатная, цилиндрическая, сегментная, с односторонним кашированием из силиконизированной стеклоткани под продольное соединение внахлест, теплопроводность при температуре 25°С не более 0,038 Вт/(м х К), толщина 110 мм, для отводов с углом 45° наружным диаметром 114 мм	компл.	1,13	1,26	208,55
1.1-1-5535	5762975189	23.99.19.111.24.189	Система энергосберегающая теплоизоляционная минераловатная, цилиндрическая, сегментная, с односторонним кашированием из силиконизированной стеклоткани под продольное соединение внахлест, теплопроводность при температуре 25°С не более 0,038 Вт/(м х К), толщина 110 мм, для отводов с углом 45° наружным диаметром 125 мм	компл.	1,29	1,44	231,97
1.1-1-5536	5762975190	23.99.19.111.24.190	Система энергосберегающая теплоизоляционная минераловатная, цилиндрическая, сегментная, с односторонним кашированием из силиконизированной стеклоткани под продольное соединение внахлест, теплопроводность при температуре 25°С не более 0,038 Вт/(м х К), толщина 110 мм, для отводов с углом 45° наружным диаметром 133 мм	компл.	1,42	1,58	245,54
1.1-1-5537	5762975191	23.99.19.111.24.191	Система энергосберегающая теплоизоляционная минераловатная, цилиндрическая, сегментная, с односторонним кашированием из силиконизированной стеклоткани под продольное соединение внахлест, теплопроводность при температуре 25°С не более 0,038 Вт/(м х К), толщина 110 мм, для отводов с углом 45° наружным диаметром 140 мм	компл.	1,53	1,70	265,41
1.1-1-5538	5762975192	23.99.19.111.24.192	Система энергосберегающая теплоизоляционная минераловатная, цилиндрическая, сегментная, с односторонним кашированием из силиконизированной стеклоткани под продольное соединение внахлест, теплопроводность при температуре 25°С не более 0,038 Вт/(м х К), толщина 110 мм, для отводов с углом 45° наружным диаметром 160 мм	компл.	1,88	2,07	312,01
1.1-1-5539	5762975193	23.99.19.111.24.193	Система энергосберегающая теплоизоляционная минераловатная, цилиндрическая, сегментная, с односторонним кашированием из силиконизированной стеклоткани под продольное соединение внахлест, теплопроводность при температуре 25°С не более 0,038 Вт/(м х К), толщина 110 мм, для отводов с углом 45° наружным диаметром 219 мм	компл.	3,11	3,37	466,33
1.1-1-5540	5762975194	23.99.19.111.24.194	Система энергосберегающая теплоизоляционная минераловатная, цилиндрическая, сегментная, с односторонним кашированием из силиконизированной стеклоткани под продольное соединение внахлест, теплопроводность при температуре 25°С не более 0,038 Вт/(м х К), толщина 110 мм, для отводов с углом 45° наружным диаметром 245 мм	компл.	3,74	4,03	548,60
1.1-1-5541	5762975195	23.99.19.111.24.195	Система энергосберегающая теплоизоляционная минераловатная, цилиндрическая, сегментная, с односторонним кашированием из силиконизированной стеклоткани под продольное соединение внахлест, теплопроводность при температуре 25°С не более 0,038 Вт/(м х К), толщина 110 мм, для отводов с углом 45° наружным диаметром 273 мм	компл.	4,48	4,81	649,09



Шифр ресурса	Код ОКП	Код ОКПД2	Наименование материалов, изделий и конструкций	Ед. изм.	Масса нетто, кг	Масса брутто, кг	Сметная цена, руб.
1.1-1-5542	5762975196	23.99.19.111.24.196	Система энергосберегающая теплоизоляционная минераловатная, цилиндрическая, сегментная, с односторонним кашированием из силиконизированной стеклоткани под продольное соединение внахлест, теплопроводность при температуре 25°С не более 0,038 Вт/(м х К), толщина 110 мм, для отводов с углом 45° наружным диаметром 305 мм	компл.	5,41	5,77	739,03
1.1-1-5543	5762975197	23.99.19.111.24.197	Система энергосберегающая теплоизоляционная минераловатная, цилиндрическая, сегментная, с односторонним кашированием из силиконизированной стеклоткани под продольное соединение внахлест, теплопроводность при температуре 25°С не более 0,038 Вт/(м х К), толщина 110 мм, для отводов с углом 45° наружным диаметром 325 мм	компл.	6,04	6,42	793,70
1.1-1-5544	5762975198	23.99.19.111.24.198	Система энергосберегающая теплоизоляционная минераловатная, цилиндрическая, сегментная, с односторонним кашированием из силиконизированной стеклоткани под продольное соединение внахлест, теплопроводность при температуре 25°С не более 0,038 Вт/(м х К), толщина 110 мм, для отводов с углом 45° наружным диаметром 356 мм	компл.	7,07	7,49	999,15
1.1-1-5545	5762975199	23.99.19.111.24.199	Система энергосберегающая теплоизоляционная минераловатная, цилиндрическая, сегментная, с односторонним кашированием из силиконизированной стеклоткани под продольное соединение внахлест, теплопроводность при температуре 25°С не более 0,038 Вт/(м х К), толщина 110 мм, для отводов с углом 45° наружным диаметром 377 мм	компл.	7,82	8,26	1 066,57
1.1-1-5546	5762975200	23.99.19.111.24.200	Система энергосберегающая теплоизоляционная минераловатная, цилиндрическая, сегментная, с односторонним кашированием из силиконизированной стеклоткани под продольное соединение внахлест, теплопроводность при температуре 25°С не более 0,038 Вт/(м х К), толщина 110 мм, для отводов с углом 45° наружным диаметром 406 мм	компл.	8,90	9,38	1 221,19
1.1-1-5547	5762975201	23.99.19.111.24.201	Система энергосберегающая теплоизоляционная минераловатная, цилиндрическая, сегментная, с односторонним кашированием из силиконизированной стеклоткани под продольное соединение внахлест, теплопроводность при температуре 25°С не более 0,038 Вт/(м х К), толщина 110 мм, для отводов с углом 45° наружным диаметром 426 мм	компл.	9,70	10,20	1 291,07
1.1-1-5548	5762975202	23.99.19.111.24.202	Система энергосберегающая теплоизоляционная минераловатная, цилиндрическая, сегментная, с односторонним кашированием из силиконизированной стеклоткани под продольное соединение внахлест, теплопроводность при температуре 25°С не более 0,038 Вт/(м х К), толщина 120 мм, для отводов с углом 45° наружным диаметром 42 мм	компл.	0,35	0,40	100,25
1.1-1-5549	5762975203	23.99.19.111.24.203	Система энергосберегающая теплоизоляционная минераловатная, цилиндрическая, сегментная, с односторонним кашированием из силиконизированной стеклоткани под продольное соединение внахлест, теплопроводность при температуре 25°С не более 0,038 Вт/(м х К), толщина 120 мм, для отводов с углом 45° наружным диаметром 48 мм	компл.	0,41	0,46	108,88
1.1-1-5550	5762975204	23.99.19.111.24.204	Система энергосберегающая теплоизоляционная минераловатная, цилиндрическая, сегментная, с односторонним кашированием из силиконизированной стеклоткани под продольное соединение внахлест, теплопроводность при температуре 25°С не более 0,038 Вт/(м х К), толщина 120 мм, для отводов с углом 45° наружным диаметром 54 мм	компл.	0,47	0,53	117,10

Шифр ресурса	Код ОКП	Код ОКПД2	Наименование материалов, изделий и конструкций	Ед. изм.	Масса нетто, кг	Масса брутто, кг	Сметная цена, руб.
1.1-1-5551	5762975205	23.99.19.111.24.205	Система энергосберегающая теплоизоляционная минераловатная, цилиндрическая, сегментная, с односторонним кашированием из силиконизированной стеклоткани под продольное соединение внахлест, теплопроводность при температуре 25°С не более 0,038 Вт/(м х К), толщина 120 мм, для отводов с углом 45° наружным диаметром 57 мм	компл.	0,50	0,57	123,02
1.1-1-5552	5762975206	23.99.19.111.24.206	Система энергосберегающая теплоизоляционная минераловатная, цилиндрическая, сегментная, с односторонним кашированием из силиконизированной стеклоткани под продольное соединение внахлест, теплопроводность при температуре 25°С не более 0,038 Вт/(м х К), толщина 120 мм, для отводов с углом 45° наружным диаметром 60 мм	компл.	0,54	0,61	127,29
1.1-1-5553	5762975207	23.99.19.111.24.207	Система энергосберегающая теплоизоляционная минераловатная, цилиндрическая, сегментная, с односторонним кашированием из силиконизированной стеклоткани под продольное соединение внахлест, теплопроводность при температуре 25°С не более 0,038 Вт/(м х К), толщина 120 мм, для отводов с углом 45° наружным диаметром 64 мм	компл.	0,58	0,66	135,32
1.1-1-5554	5762975208	23.99.19.111.24.208	Система энергосберегающая теплоизоляционная минераловатная, цилиндрическая, сегментная, с односторонним кашированием из силиконизированной стеклоткани под продольное соединение внахлест, теплопроводность при температуре 25°С не более 0,038 Вт/(м х К), толщина 120 мм, для отводов с углом 45° наружным диаметром 76 мм	компл.	0,73	0,82	153,83
1.1-1-5555	5762975209	23.99.19.111.24.209	Система энергосберегающая теплоизоляционная минераловатная, цилиндрическая, сегментная, с односторонним кашированием из силиконизированной стеклоткани под продольное соединение внахлест, теплопроводность при температуре 25°С не более 0,038 Вт/(м х К), толщина 120 мм, для отводов с углом 45° наружным диаметром 89 мм	компл.	0,90	1,01	177,28
1.1-1-5556	5762975210	23.99.19.111.24.210	Система энергосберегающая теплоизоляционная минераловатная, цилиндрическая, сегментная, с односторонним кашированием из силиконизированной стеклоткани под продольное соединение внахлест, теплопроводность при температуре 25°С не более 0,038 Вт/(м х К), толщина 120 мм, для отводов с углом 45° наружным диаметром 102 мм	компл.	1,09	1,21	206,37
1.1-1-5557	5762975211	23.99.19.111.24.211	Система энергосберегающая теплоизоляционная минераловатная, цилиндрическая, сегментная, с односторонним кашированием из силиконизированной стеклоткани под продольное соединение внахлест, теплопроводность при температуре 25°С не более 0,038 Вт/(м х К), толщина 120 мм, для отводов с углом 45° наружным диаметром 108 мм	компл.	1,18	1,31	216,67
1.1-1-5558	5762975212	23.99.19.111.24.212	Система энергосберегающая теплоизоляционная минераловатная, цилиндрическая, сегментная, с односторонним кашированием из силиконизированной стеклоткани под продольное соединение внахлест, теплопроводность при температуре 25°С не более 0,038 Вт/(м х К), толщина 120 мм, для отводов с углом 45° наружным диаметром 114 мм	компл.	1,28	1,41	227,06
1.1-1-5559	5762975213	23.99.19.111.24.213	Система энергосберегающая теплоизоляционная минераловатная, цилиндрическая, сегментная, с односторонним кашированием из силиконизированной стеклоткани под продольное соединение внахлест, теплопроводность при температуре 25°С не более 0,038 Вт/(м х К), толщина 120 мм, для отводов с углом 45° наружным диаметром 125 мм	компл.	1,46	1,61	254,45

Шифр ресурса	Код ОКП	Код ОКПД2	Наименование материалов, изделий и конструкций	Ед. изм.	Масса нетто, кг	Масса брутто, кг	Сметная цена, руб.
1.1-1-5560	5762975214	23.99.19.111.24.214	Система энергосберегающая теплоизоляционная минераловатная, цилиндрическая, сегментная, с односторонним кашированием из силиконизированной стеклоткани под продольное соединение внахлест, теплопроводность при температуре 25°С не более 0,038 Вт/(м х К), толщина 120 мм, для отводов с углом 45° наружным диаметром 133 мм	компл.	1,60	1,76	269,22
1.1-1-5561	5762975215	23.99.19.111.24.215	Система энергосберегающая теплоизоляционная минераловатная, цилиндрическая, сегментная, с односторонним кашированием из силиконизированной стеклоткани под продольное соединение внахлест, теплопроводность при температуре 25°С не более 0,038 Вт/(м х К), толщина 120 мм, для отводов с углом 45° наружным диаметром 140 мм	компл.	1,73	1,89	291,77
1.1-1-5562	5762975216	23.99.19.111.24.216	Система энергосберегающая теплоизоляционная минераловатная, цилиндрическая, сегментная, с односторонним кашированием из силиконизированной стеклоткани под продольное соединение внахлест, теплопроводность при температуре 25°С не более 0,038 Вт/(м х К), толщина 120 мм, для отводов с углом 45° наружным диаметром 160 мм	компл.	2,11	2,30	345,53
1.1-1-5563	5762975217	23.99.19.111.24.217	Система энергосберегающая теплоизоляционная минераловатная, цилиндрическая, сегментная, с односторонним кашированием из силиконизированной стеклоткани под продольное соединение внахлест, теплопроводность при температуре 25°С не более 0,038 Вт/(м х К), толщина 120 мм, для отводов с углом 45° наружным диаметром 219 мм	компл.	3,47	3,73	522,77
1.1-1-5564	5762975218	23.99.19.111.24.218	Система энергосберегающая теплоизоляционная минераловатная, цилиндрическая, сегментная, с односторонним кашированием из силиконизированной стеклоткани под продольное соединение внахлест, теплопроводность при температуре 25°С не более 0,038 Вт/(м х К), толщина 120 мм, для отводов с углом 45° наружным диаметром 245 мм	компл.	4,17	4,46	598,57
1.1-1-5565	5762975219	23.99.19.111.24.219	Система энергосберегающая теплоизоляционная минераловатная, цилиндрическая, сегментная, с односторонним кашированием из силиконизированной стеклоткани под продольное соединение внахлест, теплопроводность при температуре 25°С не более 0,038 Вт/(м х К), толщина 120 мм, для отводов с углом 45° наружным диаметром 273 мм	компл.	4,98	5,31	705,55
1.1-1-5566	5762975220	23.99.19.111.24.220	Система энергосберегающая теплоизоляционная минераловатная, цилиндрическая, сегментная, с односторонним кашированием из силиконизированной стеклоткани под продольное соединение внахлест, теплопроводность при температуре 25°С не более 0,038 Вт/(м х К), толщина 120 мм, для отводов с углом 45° наружным диаметром 305 мм	компл.	6,01	6,37	842,05
1.1-1-5567	5762975221	23.99.19.111.24.221	Система энергосберегающая теплоизоляционная минераловатная, цилиндрическая, сегментная, с односторонним кашированием из силиконизированной стеклоткани под продольное соединение внахлест, теплопроводность при температуре 25°С не более 0,038 Вт/(м х К), толщина 120 мм, для отводов с углом 45° наружным диаметром 325 мм	компл.	6,69	7,08	903,23
1.1-1-5568	5762975222	23.99.19.111.24.222	Система энергосберегающая теплоизоляционная минераловатная, цилиндрическая, сегментная, с односторонним кашированием из силиконизированной стеклоткани под продольное соединение внахлест, теплопроводность при температуре 25°С не более 0,038 Вт/(м х К), толщина 120 мм, для отводов с углом 45° наружным диаметром 356 мм	компл.	7,83	8,25	1 065,20

Шифр ресурса	Код ОКП	Код ОКПД2	Наименование материалов, изделий и конструкций	Ед. изм.	Масса нетто, кг	Масса брутто, кг	Сметная цена, руб.
1.1-1-5569	5762975223	23.99.19.111.24.223	Система энергосберегающая теплоизоляционная минераловатная, цилиндрическая, сегментная, с односторонним кашированием из силиконизированной стеклоткани под продольное соединение внахлест, теплопроводность при температуре 25°С не более 0,038 Вт/(м х К), толщина 120 мм, для отводов с углом 45° наружным диаметром 377 мм	компл.	8,65	9,09	1 136,29
1.1-1-5570	5762975224	23.99.19.111.24.224	Система энергосберегающая теплоизоляционная минераловатная, цилиндрическая, сегментная, с односторонним кашированием из силиконизированной стеклоткани под продольное соединение внахлест, теплопроводность при температуре 25°С не более 0,038 Вт/(м х К), толщина 120 мм, для отводов с углом 45° наружным диаметром 406 мм	компл.	9,84	10,32	1 289,85
1.1-1-5571	5762975225	23.99.19.111.24.225	Система энергосберегающая теплоизоляционная минераловатная, цилиндрическая, сегментная, с односторонним кашированием из силиконизированной стеклоткани под продольное соединение внахлест, теплопроводность при температуре 25°С не более 0,038 Вт/(м х К), толщина 120 мм, для отводов с углом 45° наружным диаметром 426 мм	компл.	10,71	11,21	1 416,07
1.1-1-5572	5762976001	23.99.19.111.25.001	Система энергосберегающая теплоизоляционная минераловатная, цилиндрическая, сегментная, с односторонним кашированием из силиконизированной стеклоткани под продольное соединение внахлест, теплопроводность при температуре 25°С не более 0,038 Вт/(м х К), толщина 20 мм, для отводов с углом 60° наружным диаметром 42 мм	компл.	0,05	0,05	32,99
1.1-1-5573	5762976002	23.99.19.111.25.002	Система энергосберегающая теплоизоляционная минераловатная, цилиндрическая, сегментная, с односторонним кашированием из силиконизированной стеклоткани под продольное соединение внахлест, теплопроводность при температуре 25°С не более 0,038 Вт/(м х К), толщина 20 мм, для отводов с углом 60° наружным диаметром 48 мм	компл.	0,06	0,07	37,09
1.1-1-5574	5762976003	23.99.19.111.25.003	Система энергосберегающая теплоизоляционная минераловатная, цилиндрическая, сегментная, с односторонним кашированием из силиконизированной стеклоткани под продольное соединение внахлест, теплопроводность при температуре 25°С не более 0,038 Вт/(м х К), толщина 20 мм, для отводов с углом 60° наружным диаметром 54 мм	компл.	0,07	0,08	41,60
1.1-1-5575	5762976004	23.99.19.111.25.004	Система энергосберегающая теплоизоляционная минераловатная, цилиндрическая, сегментная, с односторонним кашированием из силиконизированной стеклоткани под продольное соединение внахлест, теплопроводность при температуре 25°С не более 0,038 Вт/(м х К), толщина 20 мм, для отводов с углом 60° наружным диаметром 57 мм	компл.	0,07	0,09	43,74
1.1-1-5576	5762976005	23.99.19.111.25.005	Система энергосберегающая теплоизоляционная минераловатная, цилиндрическая, сегментная, с односторонним кашированием из силиконизированной стеклоткани под продольное соединение внахлест, теплопроводность при температуре 25°С не более 0,038 Вт/(м х К), толщина 20 мм, для отводов с углом 60° наружным диаметром 60 мм	компл.	0,08	0,09	45,77
1.1-1-5577	5762976006	23.99.19.111.25.006	Система энергосберегающая теплоизоляционная минераловатная, цилиндрическая, сегментная, с односторонним кашированием из силиконизированной стеклоткани под продольное соединение внахлест, теплопроводность при температуре 25°С не более 0,038 Вт/(м х К), толщина 20 мм, для отводов с углом 60° наружным диаметром 64 мм	компл.	0,09	0,10	48,69

Шифр ресурса	Код ОКП	Код ОКПД2	Наименование материалов, изделий и конструкций	Ед. изм.	Масса нетто, кг	Масса брутто, кг	Сметная цена, руб.
1.1-1-5578	5762976007	23.99.19.111.25.007	Система энергосберегающая теплоизоляционная минераловатная, цилиндрическая, сегментная, с односторонним кашированием из силиконизированной стеклоткани под продольное соединение внахлест, теплопроводность при температуре 25°С не более 0,038 Вт/(м х К), толщина 20 мм, для отводов с углом 60° наружным диаметром 76 мм	компл.	0,12	0,15	60,17
1.1-1-5579	5762976008	23.99.19.111.25.008	Система энергосберегающая теплоизоляционная минераловатная, цилиндрическая, сегментная, с односторонним кашированием из силиконизированной стеклоткани под продольное соединение внахлест, теплопроводность при температуре 25°С не более 0,038 Вт/(м х К), толщина 20 мм, для отводов с углом 60° наружным диаметром 89 мм	компл.	0,15	0,20	71,87
1.1-1-5580	5762976009	23.99.19.111.25.009	Система энергосберегающая теплоизоляционная минераловатная, цилиндрическая, сегментная, с односторонним кашированием из силиконизированной стеклоткани под продольное соединение внахлест, теплопроводность при температуре 25°С не более 0,038 Вт/(м х К), толщина 20 мм, для отводов с углом 60° наружным диаметром 102 мм	компл.	0,19	0,25	85,76
1.1-1-5581	5762976010	23.99.19.111.25.010	Система энергосберегающая теплоизоляционная минераловатная, цилиндрическая, сегментная, с односторонним кашированием из силиконизированной стеклоткани под продольное соединение внахлест, теплопроводность при температуре 25°С не более 0,038 Вт/(м х К), толщина 20 мм, для отводов с углом 60° наружным диаметром 108 мм	компл.	0,21	0,28	91,42
1.1-1-5582	5762976011	23.99.19.111.25.011	Система энергосберегающая теплоизоляционная минераловатная, цилиндрическая, сегментная, с односторонним кашированием из силиконизированной стеклоткани под продольное соединение внахлест, теплопроводность при температуре 25°С не более 0,038 Вт/(м х К), толщина 20 мм, для отводов с углом 60° наружным диаметром 114 мм	компл.	0,23	0,31	98,45
1.1-1-5583	5762976012	23.99.19.111.25.012	Система энергосберегающая теплоизоляционная минераловатная, цилиндрическая, сегментная, с односторонним кашированием из силиконизированной стеклоткани под продольное соединение внахлест, теплопроводность при температуре 25°С не более 0,038 Вт/(м х К), толщина 20 мм, для отводов с углом 60° наружным диаметром 125 мм	компл.	0,27	0,35	112,98
1.1-1-5584	5762976013	23.99.19.111.25.013	Система энергосберегающая теплоизоляционная минераловатная, цилиндрическая, сегментная, с односторонним кашированием из силиконизированной стеклоткани под продольное соединение внахлест, теплопроводность при температуре 25°С не более 0,038 Вт/(м х К), толщина 20 мм, для отводов с углом 60° наружным диаметром 133 мм	компл.	0,30	0,42	124,55
1.1-1-5585	5762976014	23.99.19.111.25.014	Система энергосберегающая теплоизоляционная минераловатная, цилиндрическая, сегментная, с односторонним кашированием из силиконизированной стеклоткани под продольное соединение внахлест, теплопроводность при температуре 25°С не более 0,038 Вт/(м х К), толщина 20 мм, для отводов с углом 60° наружным диаметром 140 мм	компл.	0,33	0,45	135,23
1.1-1-5586	5762976015	23.99.19.111.25.015	Система энергосберегающая теплоизоляционная минераловатная, цилиндрическая, сегментная, с односторонним кашированием из силиконизированной стеклоткани под продольное соединение внахлест, теплопроводность при температуре 25°С не более 0,038 Вт/(м х К), толщина 20 мм, для отводов с углом 60° наружным диаметром 160 мм	компл.	0,42	0,58	166,58

Шифр ресурса	Код ОКП	Код ОКПД2	Наименование материалов, изделий и конструкций	Ед. изм.	Масса нетто, кг	Масса брутто, кг	Сметная цена, руб.
1.1-1-5587	5762976016	23.99.19.111.25.016	Система энергосберегающая теплоизоляционная минераловатная, цилиндрическая, сегментная, с односторонним кашированием из силиконизированной стеклоткани под продольное соединение внахлест, теплопроводность при температуре 25°С не более 0,038 Вт/(м х К), толщина 25 мм, для отводов с углом 60° наружным диаметром 42 мм	компл.	0,06	0,07	36,84
1.1-1-5588	5762976017	23.99.19.111.25.017	Система энергосберегающая теплоизоляционная минераловатная, цилиндрическая, сегментная, с односторонним кашированием из силиконизированной стеклоткани под продольное соединение внахлест, теплопроводность при температуре 25°С не более 0,038 Вт/(м х К), толщина 25 мм, для отводов с углом 60° наружным диаметром 48 мм	компл.	0,07	0,08	41,03
1.1-1-5589	5762976018	23.99.19.111.25.018	Система энергосберегающая теплоизоляционная минераловатная, цилиндрическая, сегментная, с односторонним кашированием из силиконизированной стеклоткани под продольное соединение внахлест, теплопроводность при температуре 25°С не более 0,038 Вт/(м х К), толщина 25 мм, для отводов с углом 60° наружным диаметром 54 мм	компл.	0,08	0,10	45,93
1.1-1-5590	5762976019	23.99.19.111.25.019	Система энергосберегающая теплоизоляционная минераловатная, цилиндрическая, сегментная, с односторонним кашированием из силиконизированной стеклоткани под продольное соединение внахлест, теплопроводность при температуре 25°С не более 0,038 Вт/(м х К), толщина 25 мм, для отводов с углом 60° наружным диаметром 57 мм	компл.	0,09	0,10	48,25
1.1-1-5591	5762976020	23.99.19.111.25.020	Система энергосберегающая теплоизоляционная минераловатная, цилиндрическая, сегментная, с односторонним кашированием из силиконизированной стеклоткани под продольное соединение внахлест, теплопроводность при температуре 25°С не более 0,038 Вт/(м х К), толщина 25 мм, для отводов с углом 60° наружным диаметром 60 мм	компл.	0,10	0,11	50,51
1.1-1-5592	5762976021	23.99.19.111.25.021	Система энергосберегающая теплоизоляционная минераловатная, цилиндрическая, сегментная, с односторонним кашированием из силиконизированной стеклоткани под продольное соединение внахлест, теплопроводность при температуре 25°С не более 0,038 Вт/(м х К), толщина 25 мм, для отводов с углом 60° наружным диаметром 64 мм	компл.	0,11	0,14	54,89
1.1-1-5593	5762976022	23.99.19.111.25.022	Система энергосберегающая теплоизоляционная минераловатная, цилиндрическая, сегментная, с односторонним кашированием из силиконизированной стеклоткани под продольное соединение внахлест, теплопроводность при температуре 25°С не более 0,038 Вт/(м х К), толщина 25 мм, для отводов с углом 60° наружным диаметром 76 мм	компл.	0,14	0,18	65,70
1.1-1-5594	5762976023	23.99.19.111.25.023	Система энергосберегающая теплоизоляционная минераловатная, цилиндрическая, сегментная, с односторонним кашированием из силиконизированной стеклоткани под продольное соединение внахлест, теплопроводность при температуре 25°С не более 0,038 Вт/(м х К), толщина 25 мм, для отводов с углом 60° наружным диаметром 89 мм	компл.	0,18	0,24	77,63
1.1-1-5595	5762976024	23.99.19.111.25.024	Система энергосберегающая теплоизоляционная минераловатная, цилиндрическая, сегментная, с односторонним кашированием из силиконизированной стеклоткани под продольное соединение внахлест, теплопроводность при температуре 25°С не более 0,038 Вт/(м х К), толщина 25 мм, для отводов с углом 60° наружным диаметром 102 мм	компл.	0,23	0,30	92,92

Шифр ресурса	Код ОКП	Код ОКПД2	Наименование материалов, изделий и конструкций	Ед. изм.	Масса нетто, кг	Масса брутто, кг	Сметная цена, руб.
1.1-1-5596	5762976025	23.99.19.111.25.025	Система энергосберегающая теплоизоляционная минераловатная, цилиндрическая, сегментная, с односторонним кашированием из силиконизированной стеклоткани под продольное соединение внахлест, теплопроводность при температуре 25°С не более 0,038 Вт/(м х К), толщина 25 мм, для отводов с углом 60° наружным диаметром 108 мм	компл.	0,25	0,34	100,17
1.1-1-5597	5762976026	23.99.19.111.25.026	Система энергосберегающая теплоизоляционная минераловатная, цилиндрическая, сегментная, с односторонним кашированием из силиконизированной стеклоткани под продольное соединение внахлест, теплопроводность при температуре 25°С не более 0,038 Вт/(м х К), толщина 25 мм, для отводов с углом 60° наружным диаметром 114 мм	компл.	0,28	0,36	106,56
1.1-1-5598	5762976027	23.99.19.111.25.027	Система энергосберегающая теплоизоляционная минераловатная, цилиндрическая, сегментная, с односторонним кашированием из силиконизированной стеклоткани под продольное соединение внахлест, теплопроводность при температуре 25°С не более 0,038 Вт/(м х К), толщина 25 мм, для отводов с углом 60° наружным диаметром 125 мм	компл.	0,32	0,42	120,64
1.1-1-5599	5762976028	23.99.19.111.25.028	Система энергосберегающая теплоизоляционная минераловатная, цилиндрическая, сегментная, с односторонним кашированием из силиконизированной стеклоткани под продольное соединение внахлест, теплопроводность при температуре 25°С не более 0,038 Вт/(м х К), толщина 25 мм, для отводов с углом 60° наружным диаметром 133 мм	компл.	0,36	0,49	131,59
1.1-1-5600	5762976029	23.99.19.111.25.029	Система энергосберегающая теплоизоляционная минераловатная, цилиндрическая, сегментная, с односторонним кашированием из силиконизированной стеклоткани под продольное соединение внахлест, теплопроводность при температуре 25°С не более 0,038 Вт/(м х К), толщина 25 мм, для отводов с углом 60° наружным диаметром 140 мм	компл.	0,39	0,52	141,12
1.1-1-5601	5762976030	23.99.19.111.25.030	Система энергосберегающая теплоизоляционная минераловатная, цилиндрическая, сегментная, с односторонним кашированием из силиконизированной стеклоткани под продольное соединение внахлест, теплопроводность при температуре 25°С не более 0,038 Вт/(м х К), толщина 25 мм, для отводов с углом 60° наружным диаметром 160 мм	компл.	0,50	0,70	169,11
1.1-1-5602	5762976031	23.99.19.111.25.031	Система энергосберегающая теплоизоляционная минераловатная, цилиндрическая, сегментная, с односторонним кашированием из силиконизированной стеклоткани под продольное соединение внахлест, теплопроводность при температуре 25°С не более 0,038 Вт/(м х К), толщина 25 мм, для отводов с углом 60° наружным диаметром 219 мм	компл.	0,88	1,23	265,81
1.1-1-5603	5762976032	23.99.19.111.25.032	Система энергосберегающая теплоизоляционная минераловатная, цилиндрическая, сегментная, с односторонним кашированием из силиконизированной стеклоткани под продольное соединение внахлест, теплопроводность при температуре 25°С не более 0,038 Вт/(м х К), толщина 30 мм, для отводов с углом 60° наружным диаметром 42 мм	компл.	0,07	0,08	40,33
1.1-1-5604	5762976033	23.99.19.111.25.033	Система энергосберегающая теплоизоляционная минераловатная, цилиндрическая, сегментная, с односторонним кашированием из силиконизированной стеклоткани под продольное соединение внахлест, теплопроводность при температуре 25°С не более 0,038 Вт/(м х К), толщина 30 мм, для отводов с углом 60° наружным диаметром 48 мм	компл.	0,08	0,10	44,94

Шифр ресурса	Код ОКП	Код ОКПД2	Наименование материалов, изделий и конструкций	Ед. изм.	Масса нетто, кг	Масса брутто, кг	Сметная цена, руб.
1.1-1-5605	5762976034	23.99.19.111.25.034	Система энергосберегающая теплоизоляционная минераловатная, цилиндрическая, сегментная, с односторонним кашированием из силиконизированной стеклоткани под продольное соединение внахлест, теплопроводность при температуре 25°С не более 0,038 Вт/(м х К), толщина 30 мм, для отводов с углом 60° наружным диаметром 54 мм	компл.	0,10	0,13	50,64
1.1-1-5606	5762976035	23.99.19.111.25.035	Система энергосберегающая теплоизоляционная минераловатная, цилиндрическая, сегментная, с односторонним кашированием из силиконизированной стеклоткани под продольное соединение внахлест, теплопроводность при температуре 25°С не более 0,038 Вт/(м х К), толщина 30 мм, для отводов с углом 60° наружным диаметром 57 мм	компл.	0,11	0,14	52,96
1.1-1-5607	5762976036	23.99.19.111.25.036	Система энергосберегающая теплоизоляционная минераловатная, цилиндрическая, сегментная, с односторонним кашированием из силиконизированной стеклоткани под продольное соединение внахлест, теплопроводность при температуре 25°С не более 0,038 Вт/(м х К), толщина 30 мм, для отводов с углом 60° наружным диаметром 60 мм	компл.	0,12	0,15	55,37
1.1-1-5608	5762976037	23.99.19.111.25.037	Система энергосберегающая теплоизоляционная минераловатная, цилиндрическая, сегментная, с односторонним кашированием из силиконизированной стеклоткани под продольное соединение внахлест, теплопроводность при температуре 25°С не более 0,038 Вт/(м х К), толщина 30 мм, для отводов с углом 60° наружным диаметром 64 мм	компл.	0,13	0,17	59,66
1.1-1-5609	5762976038	23.99.19.111.25.038	Система энергосберегающая теплоизоляционная минераловатная, цилиндрическая, сегментная, с односторонним кашированием из силиконизированной стеклоткани под продольное соединение внахлест, теплопроводность при температуре 25°С не более 0,038 Вт/(м х К), толщина 30 мм, для отводов с углом 60° наружным диаметром 76 мм	компл.	0,17	0,22	70,92
1.1-1-5610	5762976039	23.99.19.111.25.039	Система энергосберегающая теплоизоляционная минераловатная, цилиндрическая, сегментная, с односторонним кашированием из силиконизированной стеклоткани под продольное соединение внахлест, теплопроводность при температуре 25°С не более 0,038 Вт/(м х К), толщина 30 мм, для отводов с углом 60° наружным диаметром 89 мм	компл.	0,22	0,27	83,42
1.1-1-5611	5762976040	23.99.19.111.25.040	Система энергосберегающая теплоизоляционная минераловатная, цилиндрическая, сегментная, с односторонним кашированием из силиконизированной стеклоткани под продольное соединение внахлест, теплопроводность при температуре 25°С не более 0,038 Вт/(м х К), толщина 30 мм, для отводов с углом 60° наружным диаметром 102 мм	компл.	0,27	0,34	101,70
1.1-1-5612	5762976041	23.99.19.111.25.041	Система энергосберегающая теплоизоляционная минераловатная, цилиндрическая, сегментная, с односторонним кашированием из силиконизированной стеклоткани под продольное соединение внахлест, теплопроводность при температуре 25°С не более 0,038 Вт/(м х К), толщина 30 мм, для отводов с углом 60° наружным диаметром 108 мм	компл.	0,30	0,38	108,15
1.1-1-5613	5762976042	23.99.19.111.25.042	Система энергосберегающая теплоизоляционная минераловатная, цилиндрическая, сегментная, с односторонним кашированием из силиконизированной стеклоткани под продольное соединение внахлест, теплопроводность при температуре 25°С не более 0,038 Вт/(м х К), толщина 30 мм, для отводов с углом 60° наружным диаметром 114 мм	компл.	0,33	0,43	116,10



Шифр ресурса	Код ОКП	Код ОКПД2	Наименование материалов, изделий и конструкций	Ед. изм.	Масса нетто, кг	Масса брутто, кг	Сметная цена, руб.
1.1-1-5614	5762976043	23.99.19.111.25.043	Система энергосберегающая теплоизоляционная минераловатная, цилиндрическая, сегментная, с односторонним кашированием из силиконизированной стеклоткани под продольное соединение внахлест, теплопроводность при температуре 25°С не более 0,038 Вт/(м х К), толщина 30 мм, для отводов с углом 60° наружным диаметром 125 мм	компл.	0,38	0,48	128,79
1.1-1-5615	5762976044	23.99.19.111.25.044	Система энергосберегающая теплоизоляционная минераловатная, цилиндрическая, сегментная, с односторонним кашированием из силиконизированной стеклоткани под продольное соединение внахлест, теплопроводность при температуре 25°С не более 0,038 Вт/(м х К), толщина 30 мм, для отводов с углом 60° наружным диаметром 133 мм	компл.	0,42	0,55	138,65
1.1-1-5616	5762976045	23.99.19.111.25.045	Система энергосберегающая теплоизоляционная минераловатная, цилиндрическая, сегментная, с односторонним кашированием из силиконизированной стеклоткани под продольное соединение внахлест, теплопроводность при температуре 25°С не более 0,038 Вт/(м х К), толщина 30 мм, для отводов с углом 60° наружным диаметром 140 мм	компл.	0,46	0,59	148,79
1.1-1-5617	5762976046	23.99.19.111.25.046	Система энергосберегающая теплоизоляционная минераловатная, цилиндрическая, сегментная, с односторонним кашированием из силиконизированной стеклоткани под продольное соединение внахлест, теплопроводность при температуре 25°С не более 0,038 Вт/(м х К), толщина 30 мм, для отводов с углом 60° наружным диаметром 160 мм	компл.	0,59	0,79	176,78
1.1-1-5618	5762976047	23.99.19.111.25.047	Система энергосберегающая теплоизоляционная минераловатная, цилиндрическая, сегментная, с односторонним кашированием из силиконизированной стеклоткани под продольное соединение внахлест, теплопроводность при температуре 25°С не более 0,038 Вт/(м х К), толщина 30 мм, для отводов с углом 60° наружным диаметром 219 мм	компл.	1,03	1,38	273,94
1.1-1-5619	5762976048	23.99.19.111.25.048	Система энергосберегающая теплоизоляционная минераловатная, цилиндрическая, сегментная, с односторонним кашированием из силиконизированной стеклоткани под продольное соединение внахлест, теплопроводность при температуре 25°С не более 0,038 Вт/(м х К), толщина 40 мм, для отводов с углом 60° наружным диаметром 42 мм	компл.	0,10	0,12	49,08
1.1-1-5620	5762976049	23.99.19.111.25.049	Система энергосберегающая теплоизоляционная минераловатная, цилиндрическая, сегментная, с односторонним кашированием из силиконизированной стеклоткани под продольное соединение внахлест, теплопроводность при температуре 25°С не более 0,038 Вт/(м х К), толщина 40 мм, для отводов с углом 60° наружным диаметром 48 мм	компл.	0,12	0,14	54,10
1.1-1-5621	5762976050	23.99.19.111.25.050	Система энергосберегающая теплоизоляционная минераловатная, цилиндрическая, сегментная, с односторонним кашированием из силиконизированной стеклоткани под продольное соединение внахлест, теплопроводность при температуре 25°С не более 0,038 Вт/(м х К), толщина 40 мм, для отводов с углом 60° наружным диаметром 54 мм	компл.	0,14	0,17	59,76
1.1-1-5622	5762976051	23.99.19.111.25.051	Система энергосберегающая теплоизоляционная минераловатная, цилиндрическая, сегментная, с односторонним кашированием из силиконизированной стеклоткани под продольное соединение внахлест, теплопроводность при температуре 25°С не более 0,038 Вт/(м х К), толщина 40 мм, для отводов с углом 60° наружным диаметром 57 мм	компл.	0,15	0,18	62,37

Шифр ресурса	Код ОКП	Код ОКПД2	Наименование материалов, изделий и конструкций	Ед. изм.	Масса нетто, кг	Масса брутто, кг	Сметная цена, руб.
1.1-1-5623	5762976052	23.99.19.111.25.052	Система энергосберегающая теплоизоляционная минераловатная, цилиндрическая, сегментная, с односторонним кашированием из силиконизированной стеклоткани под продольное соединение внахлест, теплопроводность при температуре 25°С не более 0,038 Вт/(м х К), толщина 40 мм, для отводов с углом 60° наружным диаметром 60 мм	компл.	0,16	0,20	65,17
1.1-1-5624	5762976053	23.99.19.111.25.053	Система энергосберегающая теплоизоляционная минераловатная, цилиндрическая, сегментная, с односторонним кашированием из силиконизированной стеклоткани под продольное соединение внахлест, теплопроводность при температуре 25°С не более 0,038 Вт/(м х К), толщина 40 мм, для отводов с углом 60° наружным диаметром 64 мм	компл.	0,18	0,22	69,20
1.1-1-5625	5762976054	23.99.19.111.25.054	Система энергосберегающая теплоизоляционная минераловатная, цилиндрическая, сегментная, с односторонним кашированием из силиконизированной стеклоткани под продольное соединение внахлест, теплопроводность при температуре 25°С не более 0,038 Вт/(м х К), толщина 40 мм, для отводов с углом 60° наружным диаметром 76 мм	компл.	0,23	0,28	81,29
1.1-1-5626	5762976055	23.99.19.111.25.055	Система энергосберегающая теплоизоляционная минераловатная, цилиндрическая, сегментная, с односторонним кашированием из силиконизированной стеклоткани под продольное соединение внахлест, теплопроводность при температуре 25°С не более 0,038 Вт/(м х К), толщина 40 мм, для отводов с углом 60° наружным диаметром 89 мм	компл.	0,29	0,35	94,36
1.1-1-5627	5762976056	23.99.19.111.25.056	Система энергосберегающая теплоизоляционная минераловатная, цилиндрическая, сегментная, с односторонним кашированием из силиконизированной стеклоткани под продольное соединение внахлест, теплопроводность при температуре 25°С не более 0,038 Вт/(м х К), толщина 40 мм, для отводов с углом 60° наружным диаметром 102 мм	компл.	0,36	0,45	114,13
1.1-1-5628	5762976057	23.99.19.111.25.057	Система энергосберегающая теплоизоляционная минераловатная, цилиндрическая, сегментная, с односторонним кашированием из силиконизированной стеклоткани под продольное соединение внахлест, теплопроводность при температуре 25°С не более 0,038 Вт/(м х К), толщина 40 мм, для отводов с углом 60° наружным диаметром 108 мм	компл.	0,40	0,50	120,91
1.1-1-5629	5762976058	23.99.19.111.25.058	Система энергосберегающая теплоизоляционная минераловатная, цилиндрическая, сегментная, с односторонним кашированием из силиконизированной стеклоткани под продольное соединение внахлест, теплопроводность при температуре 25°С не более 0,038 Вт/(м х К), толщина 40 мм, для отводов с углом 60° наружным диаметром 114 мм	компл.	0,44	0,54	128,83
1.1-1-5630	5762976059	23.99.19.111.25.059	Система энергосберегающая теплоизоляционная минераловатная, цилиндрическая, сегментная, с односторонним кашированием из силиконизированной стеклоткани под продольное соединение внахлест, теплопроводность при температуре 25°С не более 0,038 Вт/(м х К), толщина 40 мм, для отводов с углом 60° наружным диаметром 125 мм	компл.	0,51	0,63	150,64
1.1-1-5631	5762976060	23.99.19.111.25.060	Система энергосберегающая теплоизоляционная минераловатная, цилиндрическая, сегментная, с односторонним кашированием из силиконизированной стеклоткани под продольное соединение внахлест, теплопроводность при температуре 25°С не более 0,038 Вт/(м х К), толщина 40 мм, для отводов с углом 60° наружным диаметром 133 мм	компл.	0,56	0,71	160,85

Шифр ресурса	Код ОКП	Код ОКПД2	Наименование материалов, изделий и конструкций	Ед. изм.	Масса нетто, кг	Масса брутто, кг	Сметная цена, руб.
1.1-1-5632	5762976061	23.99.19.111.25.061	Система энергосберегающая теплоизоляционная минераловатная, цилиндрическая, сегментная, с односторонним кашированием из силиконизированной стеклоткани под продольное соединение внахлест, теплопроводность при температуре 25°С не более 0,038 Вт/(м х К), толщина 40 мм, для отводов с углом 60° наружным диаметром 140 мм	компл.	0,61	0,76	173,57
1.1-1-5633	5762976062	23.99.19.111.25.062	Система энергосберегающая теплоизоляционная минераловатная, цилиндрическая, сегментная, с односторонним кашированием из силиконизированной стеклоткани под продольное соединение внахлест, теплопроводность при температуре 25°С не более 0,038 Вт/(м х К), толщина 40 мм, для отводов с углом 60° наружным диаметром 160 мм	компл.	0,77	1,03	198,74
1.1-1-5634	5762976063	23.99.19.111.25.063	Система энергосберегающая теплоизоляционная минераловатная, цилиндрическая, сегментная, с односторонним кашированием из силиконизированной стеклоткани под продольное соединение внахлест, теплопроводность при температуре 25°С не более 0,038 Вт/(м х К), толщина 40 мм, для отводов с углом 60° наружным диаметром 219 мм	компл.	1,35	1,69	304,36
1.1-1-5635	5762976064	23.99.19.111.25.064	Система энергосберегающая теплоизоляционная минераловатная, цилиндрическая, сегментная, с односторонним кашированием из силиконизированной стеклоткани под продольное соединение внахлест, теплопроводность при температуре 25°С не более 0,038 Вт/(м х К), толщина 50 мм, для отводов с углом 60° наружным диаметром 42 мм	компл.	0,13	0,15	56,84
1.1-1-5636	5762976065	23.99.19.111.25.065	Система энергосберегающая теплоизоляционная минераловатная, цилиндрическая, сегментная, с односторонним кашированием из силиконизированной стеклоткани под продольное соединение внахлест, теплопроводность при температуре 25°С не более 0,038 Вт/(м х К), толщина 50 мм, для отводов с углом 60° наружным диаметром 48 мм	компл.	0,15	0,18	62,46
1.1-1-5637	5762976066	23.99.19.111.25.066	Система энергосберегающая теплоизоляционная минераловатная, цилиндрическая, сегментная, с односторонним кашированием из силиконизированной стеклоткани под продольное соединение внахлест, теплопроводность при температуре 25°С не более 0,038 Вт/(м х К), толщина 50 мм, для отводов с углом 60° наружным диаметром 54 мм	компл.	0,18	0,22	68,44
1.1-1-5638	5762976067	23.99.19.111.25.067	Система энергосберегающая теплоизоляционная минераловатная, цилиндрическая, сегментная, с односторонним кашированием из силиконизированной стеклоткани под продольное соединение внахлест, теплопроводность при температуре 25°С не более 0,038 Вт/(м х К), толщина 50 мм, для отводов с углом 60° наружным диаметром 57 мм	компл.	0,19	0,23	71,24
1.1-1-5639	5762976068	23.99.19.111.25.068	Система энергосберегающая теплоизоляционная минераловатная, цилиндрическая, сегментная, с односторонним кашированием из силиконизированной стеклоткани под продольное соединение внахлест, теплопроводность при температуре 25°С не более 0,038 Вт/(м х К), толщина 50 мм, для отводов с углом 60° наружным диаметром 60 мм	компл.	0,21	0,25	75,41
1.1-1-5640	5762976069	23.99.19.111.25.069	Система энергосберегающая теплоизоляционная минераловатная, цилиндрическая, сегментная, с односторонним кашированием из силиконизированной стеклоткани под продольное соединение внахлест, теплопроводность при температуре 25°С не более 0,038 Вт/(м х К), толщина 50 мм, для отводов с углом 60° наружным диаметром 64 мм	компл.	0,23	0,28	80,14

Шифр ресурса	Код ОКП	Код ОКПД2	Наименование материалов, изделий и конструкций	Ед. изм.	Масса нетто, кг	Масса брутто, кг	Сметная цена, руб.
1.1-1-5641	5762976070	23.99.19.111.25.070	Система энергосберегающая теплоизоляционная минераловатная, цилиндрическая, сегментная, с односторонним кашированием из силиконизированной стеклоткани под продольное соединение внахлест, теплопроводность при температуре 25°С не более 0,038 Вт/(м х К), толщина 50 мм, для отводов с углом 60° наружным диаметром 76 мм	компл.	0,29	0,36	93,56
1.1-1-5642	5762976071	23.99.19.111.25.071	Система энергосберегающая теплоизоляционная минераловатная, цилиндрическая, сегментная, с односторонним кашированием из силиконизированной стеклоткани под продольное соединение внахлест, теплопроводность при температуре 25°С не более 0,038 Вт/(м х К), толщина 50 мм, для отводов с углом 60° наружным диаметром 89 мм	компл.	0,37	0,45	110,67
1.1-1-5643	5762976072	23.99.19.111.25.072	Система энергосберегающая теплоизоляционная минераловатная, цилиндрическая, сегментная, с односторонним кашированием из силиконизированной стеклоткани под продольное соединение внахлест, теплопроводность при температуре 25°С не более 0,038 Вт/(м х К), толщина 50 мм, для отводов с углом 60° наружным диаметром 102 мм	компл.	0,46	0,56	126,32
1.1-1-5644	5762976073	23.99.19.111.25.073	Система энергосберегающая теплоизоляционная минераловатная, цилиндрическая, сегментная, с односторонним кашированием из силиконизированной стеклоткани под продольное соединение внахлест, теплопроводность при температуре 25°С не более 0,038 Вт/(м х К), толщина 50 мм, для отводов с углом 60° наружным диаметром 108 мм	компл.	0,51	0,63	133,58
1.1-1-5645	5762976074	23.99.19.111.25.074	Система энергосберегающая теплоизоляционная минераловатная, цилиндрическая, сегментная, с односторонним кашированием из силиконизированной стеклоткани под продольное соединение внахлест, теплопроводность при температуре 25°С не более 0,038 Вт/(м х К), толщина 50 мм, для отводов с углом 60° наружным диаметром 114 мм	компл.	0,55	0,67	148,13
1.1-1-5646	5762976075	23.99.19.111.25.075	Система энергосберегающая теплоизоляционная минераловатная, цилиндрическая, сегментная, с односторонним кашированием из силиконизированной стеклоткани под продольное соединение внахлест, теплопроводность при температуре 25°С не более 0,038 Вт/(м х К), толщина 50 мм, для отводов с углом 60° наружным диаметром 125 мм	компл.	0,64	0,84	160,04
1.1-1-5647	5762976076	23.99.19.111.25.076	Система энергосберегающая теплоизоляционная минераловатная, цилиндрическая, сегментная, с односторонним кашированием из силиконизированной стеклоткани под продольное соединение внахлест, теплопроводность при температуре 25°С не более 0,038 Вт/(м х К), толщина 50 мм, для отводов с углом 60° наружным диаметром 133 мм	компл.	0,71	0,92	172,70
1.1-1-5648	5762976077	23.99.19.111.25.077	Система энергосберегающая теплоизоляционная минераловатная, цилиндрическая, сегментная, с односторонним кашированием из силиконизированной стеклоткани под продольное соединение внахлест, теплопроводность при температуре 25°С не более 0,038 Вт/(м х К), толщина 50 мм, для отводов с углом 60° наружным диаметром 140 мм	компл.	0,78	1,00	184,88
1.1-1-5649	5762976078	23.99.19.111.25.078	Система энергосберегающая теплоизоляционная минераловатная, цилиндрическая, сегментная, с односторонним кашированием из силиконизированной стеклоткани под продольное соединение внахлест, теплопроводность при температуре 25°С не более 0,038 Вт/(м х К), толщина 50 мм, для отводов с углом 60° наружным диаметром 160 мм	компл.	0,98	1,23	218,41

Шифр ресурса	Код ОКП	Код ОКПД2	Наименование материалов, изделий и конструкций	Ед. изм.	Масса нетто, кг	Масса брутто, кг	Сметная цена, руб.
1.1-1-5650	5762976079	23.99.19.111.25.079	Система энергосберегающая теплоизоляционная минераловатная, цилиндрическая, сегментная, с односторонним кашированием из силиконизированной стеклоткани под продольное соединение внахлест, теплопроводность при температуре 25°С не более 0,038 Вт/(м х К), толщина 50 мм, для отводов с углом 60° наружным диаметром 219 мм	компл.	1,68	2,03	335,84
1.1-1-5651	5762976080	23.99.19.111.25.080	Система энергосберегающая теплоизоляционная минераловатная, цилиндрическая, сегментная, с односторонним кашированием из силиконизированной стеклоткани под продольное соединение внахлест, теплопроводность при температуре 25°С не более 0,038 Вт/(м х К), толщина 60 мм, для отводов с углом 60° наружным диаметром 42 мм	компл.	0,16	0,19	65,36
1.1-1-5652	5762976081	23.99.19.111.25.081	Система энергосберегающая теплоизоляционная минераловатная, цилиндрическая, сегментная, с односторонним кашированием из силиконизированной стеклоткани под продольное соединение внахлест, теплопроводность при температуре 25°С не более 0,038 Вт/(м х К), толщина 60 мм, для отводов с углом 60° наружным диаметром 48 мм	компл.	0,19	0,23	72,41
1.1-1-5653	5762976082	23.99.19.111.25.082	Система энергосберегающая теплоизоляционная минераловатная, цилиндрическая, сегментная, с односторонним кашированием из силиконизированной стеклоткани под продольное соединение внахлест, теплопроводность при температуре 25°С не более 0,038 Вт/(м х К), толщина 60 мм, для отводов с углом 60° наружным диаметром 54 мм	компл.	0,23	0,27	78,93
1.1-1-5654	5762976083	23.99.19.111.25.083	Система энергосберегающая теплоизоляционная минераловатная, цилиндрическая, сегментная, с односторонним кашированием из силиконизированной стеклоткани под продольное соединение внахлест, теплопроводность при температуре 25°С не более 0,038 Вт/(м х К), толщина 60 мм, для отводов с углом 60° наружным диаметром 57 мм	компл.	0,24	0,29	83,07
1.1-1-5655	5762976084	23.99.19.111.25.084	Система энергосберегающая теплоизоляционная минераловатная, цилиндрическая, сегментная, с односторонним кашированием из силиконизированной стеклоткани под продольное соединение внахлест, теплопроводность при температуре 25°С не более 0,038 Вт/(м х К), толщина 60 мм, для отводов с углом 60° наружным диаметром 60 мм	компл.	0,26	0,31	86,28
1.1-1-5656	5762976085	23.99.19.111.25.085	Система энергосберегающая теплоизоляционная минераловатная, цилиндрическая, сегментная, с односторонним кашированием из силиконизированной стеклоткани под продольное соединение внахлест, теплопроводность при температуре 25°С не более 0,038 Вт/(м х К), толщина 60 мм, для отводов с углом 60° наружным диаметром 64 мм	компл.	0,29	0,34	91,97
1.1-1-5657	5762976086	23.99.19.111.25.086	Система энергосберегающая теплоизоляционная минераловатная, цилиндрическая, сегментная, с односторонним кашированием из силиконизированной стеклоткани под продольное соединение внахлест, теплопроводность при температуре 25°С не более 0,038 Вт/(м х К), толщина 60 мм, для отводов с углом 60° наружным диаметром 76 мм	компл.	0,37	0,43	106,09
1.1-1-5658	5762976087	23.99.19.111.25.087	Система энергосберегающая теплоизоляционная минераловатная, цилиндрическая, сегментная, с односторонним кашированием из силиконизированной стеклоткани под продольное соединение внахлест, теплопроводность при температуре 25°С не более 0,038 Вт/(м х К), толщина 60 мм, для отводов с углом 60° наружным диаметром 89 мм	компл.	0,47	0,55	125,11

Шифр ресурса	Код ОКП	Код ОКПД2	Наименование материалов, изделий и конструкций	Ед. изм.	Масса нетто, кг	Масса брутто, кг	Сметная цена, руб.
1.1-1-5659	5762976088	23.99.19.111.25.088	Система энергосберегающая теплоизоляционная минераловатная, цилиндрическая, сегментная, с односторонним кашированием из силиконизированной стеклоткани под продольное соединение внахлест, теплопроводность при температуре 25°С не более 0,038 Вт/(м х К), толщина 60 мм, для отводов с углом 60° наружным диаметром 102 мм	компл.	0,57	0,74	141,16
1.1-1-5660	5762976089	23.99.19.111.25.089	Система энергосберегающая теплоизоляционная минераловатная, цилиндрическая, сегментная, с односторонним кашированием из силиконизированной стеклоткани под продольное соединение внахлест, теплопроводность при температуре 25°С не более 0,038 Вт/(м х К), толщина 60 мм, для отводов с углом 60° наружным диаметром 108 мм	компл.	0,63	0,80	149,08
1.1-1-5661	5762976090	23.99.19.111.25.090	Система энергосберегающая теплоизоляционная минераловатная, цилиндрическая, сегментная, с односторонним кашированием из силиконизированной стеклоткани под продольное соединение внахлест, теплопроводность при температуре 25°С не более 0,038 Вт/(м х К), толщина 60 мм, для отводов с углом 60° наружным диаметром 114 мм	компл.	0,68	0,86	156,93
1.1-1-5662	5762976091	23.99.19.111.25.091	Система энергосберегающая теплоизоляционная минераловатная, цилиндрическая, сегментная, с односторонним кашированием из силиконизированной стеклоткани под продольное соединение внахлест, теплопроводность при температуре 25°С не более 0,038 Вт/(м х К), толщина 60 мм, для отводов с углом 60° наружным диаметром 125 мм	компл.	0,79	0,99	178,02
1.1-1-5663	5762976092	23.99.19.111.25.092	Система энергосберегающая теплоизоляционная минераловатная, цилиндрическая, сегментная, с односторонним кашированием из силиконизированной стеклоткани под продольное соединение внахлест, теплопроводность при температуре 25°С не более 0,038 Вт/(м х К), толщина 60 мм, для отводов с углом 60° наружным диаметром 133 мм	компл.	0,88	1,09	189,38
1.1-1-5664	5762976093	23.99.19.111.25.093	Система энергосберегающая теплоизоляционная минераловатная, цилиндрическая, сегментная, с односторонним кашированием из силиконизированной стеклоткани под продольное соединение внахлест, теплопроводность при температуре 25°С не более 0,038 Вт/(м х К), толщина 60 мм, для отводов с углом 60° наружным диаметром 140 мм	компл.	0,95	1,18	203,15
1.1-1-5665	5762976094	23.99.19.111.25.094	Система энергосберегающая теплоизоляционная минераловатная, цилиндрическая, сегментная, с односторонним кашированием из силиконизированной стеклоткани под продольное соединение внахлест, теплопроводность при температуре 25°С не более 0,038 Вт/(м х К), толщина 60 мм, для отводов с углом 60° наружным диаметром 160 мм	компл.	1,19	1,44	240,58
1.1-1-5666	5762976095	23.99.19.111.25.095	Система энергосберегающая теплоизоляционная минераловатная, цилиндрическая, сегментная, с односторонним кашированием из силиконизированной стеклоткани под продольное соединение внахлест, теплопроводность при температуре 25°С не более 0,038 Вт/(м х К), толщина 60 мм, для отводов с углом 60° наружным диаметром 219 мм	компл.	2,04	2,39	368,20
1.1-1-5667	5762976096	23.99.19.111.25.096	Система энергосберегающая теплоизоляционная минераловатная, цилиндрическая, сегментная, с односторонним кашированием из силиконизированной стеклоткани под продольное соединение внахлест, теплопроводность при температуре 25°С не более 0,038 Вт/(м х К), толщина 60 мм, для отводов с углом 60° наружным диаметром 245 мм	компл.	2,48	2,87	450,41

Шифр ресурса	Код ОКП	Код ОКПД2	Наименование материалов, изделий и конструкций	Ед. изм.	Масса нетто, кг	Масса брутто, кг	Сметная цена, руб.
1.1-1-5668	5762976097	23.99.19.111.25.097	Система энергосберегающая теплоизоляционная минераловатная, цилиндрическая, сегментная, с односторонним кашированием из силиконизированной стеклоткани под продольное соединение внахлест, теплопроводность при температуре 25°С не более 0,038 Вт/(м х К), толщина 60 мм, для отводов с углом 60° наружным диаметром 273 мм	компл.	3,01	3,44	520,87
1.1-1-5669	5762976098	23.99.19.111.25.098	Система энергосберегающая теплоизоляционная минераловатная, цилиндрическая, сегментная, с односторонним кашированием из силиконизированной стеклоткани под продольное соединение внахлест, теплопроводность при температуре 25°С не более 0,038 Вт/(м х К), толщина 70 мм, для отводов с углом 60° наружным диаметром 42 мм	компл.	0,20	0,23	74,38
1.1-1-5670	5762976099	23.99.19.111.25.099	Система энергосберегающая теплоизоляционная минераловатная, цилиндрическая, сегментная, с односторонним кашированием из силиконизированной стеклоткани под продольное соединение внахлест, теплопроводность при температуре 25°С не более 0,038 Вт/(м х К), толщина 70 мм, для отводов с углом 60° наружным диаметром 48 мм	компл.	0,24	0,28	81,54
1.1-1-5671	5762976100	23.99.19.111.25.100	Система энергосберегающая теплоизоляционная минераловатная, цилиндрическая, сегментная, с односторонним кашированием из силиконизированной стеклоткани под продольное соединение внахлест, теплопроводность при температуре 25°С не более 0,038 Вт/(м х К), толщина 70 мм, для отводов с углом 60° наружным диаметром 54 мм	компл.	0,28	0,32	89,39
1.1-1-5672	5762976101	23.99.19.111.25.101	Система энергосберегающая теплоизоляционная минераловатная, цилиндрическая, сегментная, с односторонним кашированием из силиконизированной стеклоткани под продольное соединение внахлест, теплопроводность при температуре 25°С не более 0,038 Вт/(м х К), толщина 70 мм, для отводов с углом 60° наружным диаметром 57 мм	компл.	0,30	0,35	92,77
1.1-1-5673	5762976102	23.99.19.111.25.102	Система энергосберегающая теплоизоляционная минераловатная, цилиндрическая, сегментная, с односторонним кашированием из силиконизированной стеклоткани под продольное соединение внахлест, теплопроводность при температуре 25°С не более 0,038 Вт/(м х К), толщина 70 мм, для отводов с углом 60° наружным диаметром 60 мм	компл.	0,32	0,37	96,20
1.1-1-5674	5762976103	23.99.19.111.25.103	Система энергосберегающая теплоизоляционная минераловатная, цилиндрическая, сегментная, с односторонним кашированием из силиконизированной стеклоткани под продольное соединение внахлест, теплопроводность при температуре 25°С не более 0,038 Вт/(м х К), толщина 70 мм, для отводов с углом 60° наружным диаметром 64 мм	компл.	0,35	0,42	105,11
1.1-1-5675	5762976104	23.99.19.111.25.104	Система энергосберегающая теплоизоляционная минераловатная, цилиндрическая, сегментная, с односторонним кашированием из силиконизированной стеклоткани под продольное соединение внахлест, теплопроводность при температуре 25°С не более 0,038 Вт/(м х К), толщина 70 мм, для отводов с углом 60° наружным диаметром 76 мм	компл.	0,45	0,52	120,15
1.1-1-5676	5762976105	23.99.19.111.25.105	Система энергосберегающая теплоизоляционная минераловатная, цилиндрическая, сегментная, с односторонним кашированием из силиконизированной стеклоткани под продольное соединение внахлест, теплопроводность при температуре 25°С не более 0,038 Вт/(м х К), толщина 70 мм, для отводов с углом 60° наружным диаметром 89 мм	компл.	0,57	0,71	138,10

Шифр ресурса	Код ОКП	Код ОКПД2	Наименование материалов, изделий и конструкций	Ед. изм.	Масса нетто, кг	Масса брутто, кг	Сметная цена, руб.
1.1-1-5677	5762976106	23.99.19.111.25.106	Система энергосберегающая теплоизоляционная минераловатная, цилиндрическая, сегментная, с односторонним кашированием из силиконизированной стеклоткани под продольное соединение внахлест, теплопроводность при температуре 25°С не более 0,038 Вт/(м х К), толщина 70 мм, для отводов с углом 60° наружным диаметром 102 мм	компл.	0,70	0,86	161,44
1.1-1-5678	5762976107	23.99.19.111.25.107	Система энергосберегающая теплоизоляционная минераловатная, цилиндрическая, сегментная, с односторонним кашированием из силиконизированной стеклоткани под продольное соединение внахлест, теплопроводность при температуре 25°С не более 0,038 Вт/(м х К), толщина 70 мм, для отводов с углом 60° наружным диаметром 108 мм	компл.	0,76	0,93	170,07
1.1-1-5679	5762976108	23.99.19.111.25.108	Система энергосберегающая теплоизоляционная минераловатная, цилиндрическая, сегментная, с односторонним кашированием из силиконизированной стеклоткани под продольное соединение внахлест, теплопроводность при температуре 25°С не более 0,038 Вт/(м х К), толщина 70 мм, для отводов с углом 60° наружным диаметром 114 мм	компл.	0,83	1,01	178,82
1.1-1-5680	5762976109	23.99.19.111.25.109	Система энергосберегающая теплоизоляционная минераловатная, цилиндрическая, сегментная, с односторонним кашированием из силиконизированной стеклоткани под продольное соединение внахлест, теплопроводность при температуре 25°С не более 0,038 Вт/(м х К), толщина 70 мм, для отводов с углом 60° наружным диаметром 125 мм	компл.	0,95	1,15	197,93
1.1-1-5681	5762976110	23.99.19.111.25.110	Система энергосберегающая теплоизоляционная минераловатная, цилиндрическая, сегментная, с односторонним кашированием из силиконизированной стеклоткани под продольное соединение внахлест, теплопроводность при температуре 25°С не более 0,038 Вт/(м х К), толщина 70 мм, для отводов с углом 60° наружным диаметром 133 мм	компл.	1,05	1,26	210,28
1.1-1-5682	5762976111	23.99.19.111.25.111	Система энергосберегающая теплоизоляционная минераловатная, цилиндрическая, сегментная, с односторонним кашированием из силиконизированной стеклоткани под продольное соединение внахлест, теплопроводность при температуре 25°С не более 0,038 Вт/(м х К), толщина 70 мм, для отводов с углом 60° наружным диаметром 140 мм	компл.	1,14	1,37	226,05
1.1-1-5683	5762976112	23.99.19.111.25.112	Система энергосберегающая теплоизоляционная минераловатная, цилиндрическая, сегментная, с односторонним кашированием из силиконизированной стеклоткани под продольное соединение внахлест, теплопроводность при температуре 25°С не более 0,038 Вт/(м х К), толщина 70 мм, для отводов с углом 60° наружным диаметром 160 мм	компл.	1,42	1,68	263,75
1.1-1-5684	5762976113	23.99.19.111.25.113	Система энергосберегающая теплоизоляционная минераловатная, цилиндрическая, сегментная, с односторонним кашированием из силиконизированной стеклоткани под продольное соединение внахлест, теплопроводность при температуре 25°С не более 0,038 Вт/(м х К), толщина 70 мм, для отводов с углом 60° наружным диаметром 219 мм	компл.	2,42	2,76	408,26
1.1-1-5685	5762976114	23.99.19.111.25.114	Система энергосберегающая теплоизоляционная минераловатная, цилиндрическая, сегментная, с односторонним кашированием из силиконизированной стеклоткани под продольное соединение внахлест, теплопроводность при температуре 25°С не более 0,038 Вт/(м х К), толщина 70 мм, для отводов с углом 60° наружным диаметром 245 мм	компл.	2,94	3,32	494,99



Шифр ресурса	Код ОКП	Код ОКПД2	Наименование материалов, изделий и конструкций	Ед. изм.	Масса нетто, кг	Масса брутто, кг	Сметная цена, руб.
1.1-1-5686	5762976115	23.99.19.111.25.115	Система энергосберегающая теплоизоляционная минераловатная, цилиндрическая, сегментная, с односторонним кашированием из силиконизированной стеклоткани под продольное соединение внахлест, теплопроводность при температуре 25°С не более 0,038 Вт/(м х К), толщина 70 мм, для отводов с углом 60° наружным диаметром 273 мм	компл.	3,55	3,98	577,89
1.1-1-5687	5762976116	23.99.19.111.25.116	Система энергосберегающая теплоизоляционная минераловатная, цилиндрическая, сегментная, с односторонним кашированием из силиконизированной стеклоткани под продольное соединение внахлест, теплопроводность при температуре 25°С не более 0,038 Вт/(м х К), толщина 80 мм, для отводов с углом 60° наружным диаметром 42 мм	компл.	0,24	0,28	84,78
1.1-1-5688	5762976117	23.99.19.111.25.117	Система энергосберегающая теплоизоляционная минераловатная, цилиндрическая, сегментная, с односторонним кашированием из силиконизированной стеклоткани под продольное соединение внахлест, теплопроводность при температуре 25°С не более 0,038 Вт/(м х К), толщина 80 мм, для отводов с углом 60° наружным диаметром 48 мм	компл.	0,29	0,34	91,97
1.1-1-5689	5762976118	23.99.19.111.25.118	Система энергосберегающая теплоизоляционная минераловатная, цилиндрическая, сегментная, с односторонним кашированием из силиконизированной стеклоткани под продольное соединение внахлест, теплопроводность при температуре 25°С не более 0,038 Вт/(м х К), толщина 80 мм, для отводов с углом 60° наружным диаметром 54 мм	компл.	0,34	0,39	100,43
1.1-1-5690	5762976119	23.99.19.111.25.119	Система энергосберегающая теплоизоляционная минераловатная, цилиндрическая, сегментная, с односторонним кашированием из силиконизированной стеклоткани под продольное соединение внахлест, теплопроводность при температуре 25°С не более 0,038 Вт/(м х К), толщина 80 мм, для отводов с углом 60° наружным диаметром 57 мм	компл.	0,36	0,42	104,18
1.1-1-5691	5762976120	23.99.19.111.25.120	Система энергосберегающая теплоизоляционная минераловатная, цилиндрическая, сегментная, с односторонним кашированием из силиконизированной стеклоткани под продольное соединение внахлест, теплопроводность при температуре 25°С не более 0,038 Вт/(м х К), толщина 80 мм, для отводов с углом 60° наружным диаметром 60 мм	компл.	0,39	0,45	109,31
1.1-1-5692	5762976121	23.99.19.111.25.121	Система энергосберегающая теплоизоляционная минераловатная, цилиндрическая, сегментная, с односторонним кашированием из силиконизированной стеклоткани под продольное соединение внахлест, теплопроводность при температуре 25°С не более 0,038 Вт/(м х К), толщина 80 мм, для отводов с углом 60° наружным диаметром 64 мм	компл.	0,42	0,52	114,94
1.1-1-5693	5762976122	23.99.19.111.25.122	Система энергосберегающая теплоизоляционная минераловатная, цилиндрическая, сегментная, с односторонним кашированием из силиконизированной стеклоткани под продольное соединение внахлест, теплопроводность при температуре 25°С не более 0,038 Вт/(м х К), толщина 80 мм, для отводов с углом 60° наружным диаметром 76 мм	компл.	0,54	0,66	131,13
1.1-1-5694	5762976123	23.99.19.111.25.123	Система энергосберегающая теплоизоляционная минераловатная, цилиндрическая, сегментная, с односторонним кашированием из силиконизированной стеклоткани под продольное соединение внахлест, теплопроводность при температуре 25°С не более 0,038 Вт/(м х К), толщина 80 мм, для отводов с углом 60° наружным диаметром 89 мм	компл.	0,67	0,81	149,27

Шифр ресурса	Код ОКП	Код ОКПД2	Наименование материалов, изделий и конструкций	Ед. изм.	Масса нетто, кг	Масса брутто, кг	Сметная цена, руб.
1.1-1-5695	5762976124	23.99.19.111.25.124	Система энергосберегающая теплоизоляционная минераловатная, цилиндрическая, сегментная, с односторонним кашированием из силиконизированной стеклоткани под продольное соединение внахлест, теплопроводность при температуре 25°С не более 0,038 Вт/(м х К), толщина 80 мм, для отводов с углом 60° наружным диаметром 102 мм	компл.	0,83	0,99	174,30
1.1-1-5696	5762976125	23.99.19.111.25.125	Система энергосберегающая теплоизоляционная минераловатная, цилиндрическая, сегментная, с односторонним кашированием из силиконизированной стеклоткани под продольное соединение внахлест, теплопроводность при температуре 25°С не более 0,038 Вт/(м х К), толщина 80 мм, для отводов с углом 60° наружным диаметром 108 мм	компл.	0,90	1,07	183,72
1.1-1-5697	5762976126	23.99.19.111.25.126	Система энергосберегающая теплоизоляционная минераловатная, цилиндрическая, сегментная, с односторонним кашированием из силиконизированной стеклоткани под продольное соединение внахлест, теплопроводность при температуре 25°С не более 0,038 Вт/(м х К), толщина 80 мм, для отводов с углом 60° наружным диаметром 114 мм	компл.	0,98	1,16	192,95
1.1-1-5698	5762976127	23.99.19.111.25.127	Система энергосберегающая теплоизоляционная минераловатная, цилиндрическая, сегментная, с односторонним кашированием из силиконизированной стеклоткани под продольное соединение внахлест, теплопроводность при температуре 25°С не более 0,038 Вт/(м х К), толщина 80 мм, для отводов с углом 60° наружным диаметром 125 мм	компл.	1,13	1,32	220,96
1.1-1-5699	5762976128	23.99.19.111.25.128	Система энергосберегающая теплоизоляционная минераловатная, цилиндрическая, сегментная, с односторонним кашированием из силиконизированной стеклоткани под продольное соединение внахлест, теплопроводность при температуре 25°С не более 0,038 Вт/(м х К), толщина 80 мм, для отводов с углом 60° наружным диаметром 133 мм	компл.	1,24	1,45	234,48
1.1-1-5700	5762976129	23.99.19.111.25.129	Система энергосберегающая теплоизоляционная минераловатная, цилиндрическая, сегментная, с односторонним кашированием из силиконизированной стеклоткани под продольное соединение внахлест, теплопроводность при температуре 25°С не более 0,038 Вт/(м х К), толщина 80 мм, для отводов с углом 60° наружным диаметром 140 мм	компл.	1,35	1,57	254,36
1.1-1-5701	5762976130	23.99.19.111.25.130	Система энергосберегающая теплоизоляционная минераловатная, цилиндрическая, сегментная, с односторонним кашированием из силиконизированной стеклоткани под продольное соединение внахлест, теплопроводность при температуре 25°С не более 0,038 Вт/(м х К), толщина 80 мм, для отводов с углом 60° наружным диаметром 160 мм	компл.	1,67	1,92	299,18
1.1-1-5702	5762976131	23.99.19.111.25.131	Система энергосберегающая теплоизоляционная минераловатная, цилиндрическая, сегментная, с односторонним кашированием из силиконизированной стеклоткани под продольное соединение внахлест, теплопроводность при температуре 25°С не более 0,038 Вт/(м х К), толщина 80 мм, для отводов с углом 60° наружным диаметром 219 мм	компл.	2,82	3,16	454,96
1.1-1-5703	5762976132	23.99.19.111.25.132	Система энергосберегающая теплоизоляционная минераловатная, цилиндрическая, сегментная, с односторонним кашированием из силиконизированной стеклоткани под продольное соединение внахлест, теплопроводность при температуре 25°С не более 0,038 Вт/(м х К), толщина 80 мм, для отводов с углом 60° наружным диаметром 245 мм	компл.	3,41	3,80	531,83

Шифр ресурса	Код ОКП	Код ОКПД2	Наименование материалов, изделий и конструкций	Ед. изм.	Масса нетто, кг	Масса брутто, кг	Сметная цена, руб.
1.1-1-5704	5762976133	23.99.19.111.25.133	Система энергосберегающая теплоизоляционная минераловатная, цилиндрическая, сегментная, с односторонним кашированием из силиконизированной стеклоткани под продольное соединение внахлест, теплопроводность при температуре 25°С не более 0,038 Вт/(м х К), толщина 80 мм, для отводов с углом 60° наружным диаметром 273 мм	компл.	4,12	4,55	621,22
1.1-1-5705	5762976134	23.99.19.111.25.134	Система энергосберегающая теплоизоляционная минераловатная, цилиндрическая, сегментная, с односторонним кашированием из силиконизированной стеклоткани под продольное соединение внахлест, теплопроводность при температуре 25°С не более 0,038 Вт/(м х К), толщина 80 мм, для отводов с углом 60° наружным диаметром 305 мм	компл.	5,00	5,48	731,84
1.1-1-5706	5762976135	23.99.19.111.25.135	Система энергосберегающая теплоизоляционная минераловатная, цилиндрическая, сегментная, с односторонним кашированием из силиконизированной стеклоткани под продольное соединение внахлест, теплопроводность при температуре 25°С не более 0,038 Вт/(м х К), толщина 80 мм, для отводов с углом 60° наружным диаметром 325 мм	компл.	5,60	6,11	788,43
1.1-1-5707	5762976136	23.99.19.111.25.136	Система энергосберегающая теплоизоляционная минераловатная, цилиндрическая, сегментная, с односторонним кашированием из силиконизированной стеклоткани под продольное соединение внахлест, теплопроводность при температуре 25°С не более 0,038 Вт/(м х К), толщина 90 мм, для отводов с углом 60° наружным диаметром 42 мм	компл.	0,29	0,36	93,15
1.1-1-5708	5762976137	23.99.19.111.25.137	Система энергосберегающая теплоизоляционная минераловатная, цилиндрическая, сегментная, с односторонним кашированием из силиконизированной стеклоткани под продольное соединение внахлест, теплопроводность при температуре 25°С не более 0,038 Вт/(м х К), толщина 90 мм, для отводов с углом 60° наружным диаметром 48 мм	компл.	0,34	0,42	102,12
1.1-1-5709	5762976138	23.99.19.111.25.138	Система энергосберегающая теплоизоляционная минераловатная, цилиндрическая, сегментная, с односторонним кашированием из силиконизированной стеклоткани под продольное соединение внахлест, теплопроводность при температуре 25°С не более 0,038 Вт/(м х К), толщина 90 мм, для отводов с углом 60° наружным диаметром 54 мм	компл.	0,40	0,48	111,85
1.1-1-5710	5762976139	23.99.19.111.25.139	Система энергосберегающая теплоизоляционная минераловатная, цилиндрическая, сегментная, с односторонним кашированием из силиконизированной стеклоткани под продольное соединение внахлест, теплопроводность при температуре 25°С не более 0,038 Вт/(м х К), толщина 90 мм, для отводов с углом 60° наружным диаметром 57 мм	компл.	0,43	0,52	116,43
1.1-1-5711	5762976140	23.99.19.111.25.140	Система энергосберегающая теплоизоляционная минераловатная, цилиндрическая, сегментная, с односторонним кашированием из силиконизированной стеклоткани под продольное соединение внахлест, теплопроводность при температуре 25°С не более 0,038 Вт/(м х К), толщина 90 мм, для отводов с углом 60° наружным диаметром 60 мм	компл.	0,46	0,55	120,57
1.1-1-5712	5762976141	23.99.19.111.25.141	Система энергосберегающая теплоизоляционная минераловатная, цилиндрическая, сегментная, с односторонним кашированием из силиконизированной стеклоткани под продольное соединение внахлест, теплопроводность при температуре 25°С не более 0,038 Вт/(м х К), толщина 90 мм, для отводов с углом 60° наружным диаметром 64 мм	компл.	0,50	0,60	128,65

Шифр ресурса	Код ОКП	Код ОКПД2	Наименование материалов, изделий и конструкций	Ед. изм.	Масса нетто, кг	Масса брутто, кг	Сметная цена, руб.
1.1-1-5713	5762976142	23.99.19.111.25.142	Система энергосберегающая теплоизоляционная минераловатная, цилиндрическая, сегментная, с односторонним кашированием из силиконизированной стеклоткани под продольное соединение внахлест, теплопроводность при температуре 25°С не более 0,038 Вт/(м х К), толщина 90 мм, для отводов с углом 60° наружным диаметром 76 мм	компл.	0,63	0,75	146,49
1.1-1-5714	5762976143	23.99.19.111.25.143	Система энергосберегающая теплоизоляционная минераловатная, цилиндрическая, сегментная, с односторонним кашированием из силиконизированной стеклоткани под продольное соединение внахлест, теплопроводность при температуре 25°С не более 0,038 Вт/(м х К), толщина 90 мм, для отводов с углом 60° наружным диаметром 89 мм	компл.	0,79	0,93	170,54
1.1-1-5715	5762976144	23.99.19.111.25.144	Система энергосберегающая теплоизоляционная минераловатная, цилиндрическая, сегментная, с односторонним кашированием из силиконизированной стеклоткани под продольное соединение внахлест, теплопроводность при температуре 25°С не более 0,038 Вт/(м х К), толщина 90 мм, для отводов с углом 60° наружным диаметром 102 мм	компл.	0,97	1,13	203,97
1.1-1-5716	5762976145	23.99.19.111.25.145	Система энергосберегающая теплоизоляционная минераловатная, цилиндрическая, сегментная, с односторонним кашированием из силиконизированной стеклоткани под продольное соединение внахлест, теплопроводность при температуре 25°С не более 0,038 Вт/(м х К), толщина 90 мм, для отводов с углом 60° наружным диаметром 108 мм	компл.	1,05	1,22	214,53
1.1-1-5717	5762976146	23.99.19.111.25.146	Система энергосберегающая теплоизоляционная минераловатная, цилиндрическая, сегментная, с односторонним кашированием из силиконизированной стеклоткани под продольное соединение внахлест, теплопроводность при температуре 25°С не более 0,038 Вт/(м х К), толщина 90 мм, для отводов с углом 60° наружным диаметром 114 мм	компл.	1,14	1,32	225,22
1.1-1-5718	5762976147	23.99.19.111.25.147	Система энергосберегающая теплоизоляционная минераловатная, цилиндрическая, сегментная, с односторонним кашированием из силиконизированной стеклоткани под продольное соединение внахлест, теплопроводность при температуре 25°С не более 0,038 Вт/(м х К), толщина 90 мм, для отводов с углом 60° наружным диаметром 125 мм	компл.	1,31	1,51	252,70
1.1-1-5719	5762976148	23.99.19.111.25.148	Система энергосберегающая теплоизоляционная минераловатная, цилиндрическая, сегментная, с односторонним кашированием из силиконизированной стеклоткани под продольное соединение внахлест, теплопроводность при температуре 25°С не более 0,038 Вт/(м х К), толщина 90 мм, для отводов с углом 60° наружным диаметром 133 мм	компл.	1,44	1,65	268,48
1.1-1-5720	5762976149	23.99.19.111.25.149	Система энергосберегающая теплоизоляционная минераловатная, цилиндрическая, сегментная, с односторонним кашированием из силиконизированной стеклоткани под продольное соединение внахлест, теплопроводность при температуре 25°С не более 0,038 Вт/(м х К), толщина 90 мм, для отводов с углом 60° наружным диаметром 140 мм	компл.	1,56	1,78	282,00
1.1-1-5721	5762976150	23.99.19.111.25.150	Система энергосберегающая теплоизоляционная минераловатная, цилиндрическая, сегментная, с односторонним кашированием из силиконизированной стеклоткани под продольное соединение внахлест, теплопроводность при температуре 25°С не более 0,038 Вт/(м х К), толщина 90 мм, для отводов с углом 60° наружным диаметром 160 мм	компл.	1,93	2,18	322,35

Шифр ресурса	Код ОКП	Код ОКПД2	Наименование материалов, изделий и конструкций	Ед. изм.	Масса нетто, кг	Масса брутто, кг	Сметная цена, руб.
1.1-1-5722	5762976151	23.99.19.111.25.151	Система энергосберегающая теплоизоляционная минераловатная, цилиндрическая, сегментная, с односторонним кашированием из силиконизированной стеклоткани под продольное соединение внахлест, теплопроводность при температуре 25°С не более 0,038 Вт/(м х К), толщина 90 мм, для отводов с углом 60° наружным диаметром 219 мм	компл.	3,23	3,58	498,05
1.1-1-5723	5762976152	23.99.19.111.25.152	Система энергосберегающая теплоизоляционная минераловатная, цилиндрическая, сегментная, с односторонним кашированием из силиконизированной стеклоткани под продольное соединение внахлест, теплопроводность при температуре 25°С не более 0,038 Вт/(м х К), толщина 90 мм, для отводов с углом 60° наружным диаметром 245 мм	компл.	3,91	4,30	587,41
1.1-1-5724	5762976153	23.99.19.111.25.153	Система энергосберегающая теплоизоляционная минераловатная, цилиндрическая, сегментная, с односторонним кашированием из силиконизированной стеклоткани под продольное соединение внахлест, теплопроводность при температуре 25°С не более 0,038 Вт/(м х К), толщина 90 мм, для отводов с углом 60° наружным диаметром 273 мм	компл.	4,71	5,14	665,13
1.1-1-5725	5762976154	23.99.19.111.25.154	Система энергосберегающая теплоизоляционная минераловатная, цилиндрическая, сегментная, с односторонним кашированием из силиконизированной стеклоткани под продольное соединение внахлест, теплопроводность при температуре 25°С не более 0,038 Вт/(м х К), толщина 90 мм, для отводов с углом 60° наружным диаметром 305 мм	компл.	5,71	6,19	823,80
1.1-1-5726	5762976155	23.99.19.111.25.155	Система энергосберегающая теплоизоляционная минераловатная, цилиндрическая, сегментная, с односторонним кашированием из силиконизированной стеклоткани под продольное соединение внахлест, теплопроводность при температуре 25°С не более 0,038 Вт/(м х К), толщина 90 мм, для отводов с углом 60° наружным диаметром 325 мм	компл.	6,38	6,89	886,12
1.1-1-5727	5762976156	23.99.19.111.25.156	Система энергосберегающая теплоизоляционная минераловатная, цилиндрическая, сегментная, с односторонним кашированием из силиконизированной стеклоткани под продольное соединение внахлест, теплопроводность при температуре 25°С не более 0,038 Вт/(м х К), толщина 100 мм, для отводов с углом 60° наружным диаметром 42 мм	компл.	0,34	0,41	102,88
1.1-1-5728	5762976157	23.99.19.111.25.157	Система энергосберегающая теплоизоляционная минераловатная, цилиндрическая, сегментная, с односторонним кашированием из силиконизированной стеклоткани под продольное соединение внахлест, теплопроводность при температуре 25°С не более 0,038 Вт/(м х К), толщина 100 мм, для отводов с углом 60° наружным диаметром 48 мм	компл.	0,40	0,48	112,20
1.1-1-5729	5762976158	23.99.19.111.25.158	Система энергосберегающая теплоизоляционная минераловатная, цилиндрическая, сегментная, с односторонним кашированием из силиконизированной стеклоткани под продольное соединение внахлест, теплопроводность при температуре 25°С не более 0,038 Вт/(м х К), толщина 100 мм, для отводов с углом 60° наружным диаметром 54 мм	компл.	0,47	0,55	122,22
1.1-1-5730	5762976159	23.99.19.111.25.159	Система энергосберегающая теплоизоляционная минераловатная, цилиндрическая, сегментная, с односторонним кашированием из силиконизированной стеклоткани под продольное соединение внахлест, теплопроводность при температуре 25°С не более 0,038 Вт/(м х К), толщина 100 мм, для отводов с углом 60° наружным диаметром 57 мм	компл.	0,50	0,59	126,64

Шифр ресурса	Код ОКП	Код ОКПД2	Наименование материалов, изделий и конструкций	Ед. изм.	Масса нетто, кг	Масса брутто, кг	Сметная цена, руб.
1.1-1-5731	5762976160	23.99.19.111.25.160	Система энергосберегающая теплоизоляционная минераловатная, цилиндрическая, сегментная, с односторонним кашированием из силиконизированной стеклоткани под продольное соединение внахлест, теплопроводность при температуре 25°С не более 0,038 Вт/(м х К), толщина 100 мм, для отводов с углом 60° наружным диаметром 60 мм	компл.	0,53	0,63	131,07
1.1-1-5732	5762976161	23.99.19.111.25.161	Система энергосберегающая теплоизоляционная минераловатная, цилиндрическая, сегментная, с односторонним кашированием из силиконизированной стеклоткани под продольное соединение внахлест, теплопроводность при температуре 25°С не более 0,038 Вт/(м х К), толщина 100 мм, для отводов с углом 60° наружным диаметром 64 мм	компл.	0,58	0,68	140,25
1.1-1-5733	5762976162	23.99.19.111.25.162	Система энергосберегающая теплоизоляционная минераловатная, цилиндрическая, сегментная, с односторонним кашированием из силиконизированной стеклоткани под продольное соединение внахлест, теплопроводность при температуре 25°С не более 0,038 Вт/(м х К), толщина 100 мм, для отводов с углом 60° наружным диаметром 76 мм	компл.	0,73	0,85	161,73
1.1-1-5734	5762976163	23.99.19.111.25.163	Система энергосберегающая теплоизоляционная минераловатная, цилиндрическая, сегментная, с односторонним кашированием из силиконизированной стеклоткани под продольное соединение внахлест, теплопроводность при температуре 25°С не более 0,038 Вт/(м х К), толщина 100 мм, для отводов с углом 60° наружным диаметром 89 мм	компл.	0,92	1,06	186,67
1.1-1-5735	5762976164	23.99.19.111.25.164	Система энергосберегающая теплоизоляционная минераловатная, цилиндрическая, сегментная, с односторонним кашированием из силиконизированной стеклоткани под продольное соединение внахлест, теплопроводность при температуре 25°С не более 0,038 Вт/(м х К), толщина 100 мм, для отводов с углом 60° наружным диаметром 102 мм	компл.	1,11	1,28	214,66
1.1-1-5736	5762976165	23.99.19.111.25.165	Система энергосберегающая теплоизоляционная минераловатная, цилиндрическая, сегментная, с односторонним кашированием из силиконизированной стеклоткани под продольное соединение внахлест, теплопроводность при температуре 25°С не более 0,038 Вт/(м х К), толщина 100 мм, для отводов с углом 60° наружным диаметром 108 мм	компл.	1,21	1,38	225,58
1.1-1-5737	5762976166	23.99.19.111.25.166	Система энергосберегающая теплоизоляционная минераловатная, цилиндрическая, сегментная, с односторонним кашированием из силиконизированной стеклоткани под продольное соединение внахлест, теплопроводность при температуре 25°С не более 0,038 Вт/(м х К), толщина 100 мм, для отводов с углом 60° наружным диаметром 114 мм	компл.	1,31	1,49	236,59
1.1-1-5738	5762976167	23.99.19.111.25.167	Система энергосберегающая теплоизоляционная минераловатная, цилиндрическая, сегментная, с односторонним кашированием из силиконизированной стеклоткани под продольное соединение внахлест, теплопроводность при температуре 25°С не более 0,038 Вт/(м х К), толщина 100 мм, для отводов с углом 60° наружным диаметром 125 мм	компл.	1,51	1,70	268,93
1.1-1-5739	5762976168	23.99.19.111.25.168	Система энергосберегающая теплоизоляционная минераловатная, цилиндрическая, сегментная, с односторонним кашированием из силиконизированной стеклоткани под продольное соединение внахлест, теплопроводность при температуре 25°С не более 0,038 Вт/(м х К), толщина 100 мм, для отводов с углом 60° наружным диаметром 133 мм	компл.	1,66	1,87	284,88

Шифр ресурса	Код ОКП	Код ОКПД2	Наименование материалов, изделий и конструкций	Ед. изм.	Масса нетто, кг	Масса брутто, кг	Сметная цена, руб.
1.1-1-5740	5762976169	23.99.19.111.25.169	Система энергосберегающая теплоизоляционная минераловатная, цилиндрическая, сегментная, с односторонним кашированием из силиконизированной стеклоткани под продольное соединение внахлест, теплопроводность при температуре 25°С не более 0,038 Вт/(м х К), толщина 100 мм, для отводов с углом 60° наружным диаметром 140 мм	компл.	1,79	2,01	299,80
1.1-1-5741	5762976170	23.99.19.111.25.170	Система энергосберегающая теплоизоляционная минераловатная, цилиндрическая, сегментная, с односторонним кашированием из силиконизированной стеклоткани под продольное соединение внахлест, теплопроводность при температуре 25°С не более 0,038 Вт/(м х К), толщина 100 мм, для отводов с углом 60° наружным диаметром 160 мм	компл.	2,21	2,46	359,86
1.1-1-5742	5762976171	23.99.19.111.25.171	Система энергосберегающая теплоизоляционная минераловатная, цилиндрическая, сегментная, с односторонним кашированием из силиконизированной стеклоткани под продольное соединение внахлест, теплопроводность при температуре 25°С не более 0,038 Вт/(м х К), толщина 100 мм, для отводов с углом 60° наружным диаметром 219 мм	компл.	3,67	4,02	534,21
1.1-1-5743	5762976172	23.99.19.111.25.172	Система энергосберегающая теплоизоляционная минераловатная, цилиндрическая, сегментная, с односторонним кашированием из силиконизированной стеклоткани под продольное соединение внахлест, теплопроводность при температуре 25°С не более 0,038 Вт/(м х К), толщина 100 мм, для отводов с углом 60° наружным диаметром 245 мм	компл.	4,43	4,82	629,81
1.1-1-5744	5762976173	23.99.19.111.25.173	Система энергосберегающая теплоизоляционная минераловатная, цилиндрическая, сегментная, с односторонним кашированием из силиконизированной стеклоткани под продольное соединение внахлест, теплопроводность при температуре 25°С не более 0,038 Вт/(м х К), толщина 100 мм, для отводов с углом 60° наружным диаметром 273 мм	компл.	5,32	5,75	709,39
1.1-1-5745	5762976174	23.99.19.111.25.174	Система энергосберегающая теплоизоляционная минераловатная, цилиндрическая, сегментная, с односторонним кашированием из силиконизированной стеклоткани под продольное соединение внахлест, теплопроводность при температуре 25°С не более 0,038 Вт/(м х К), толщина 100 мм, для отводов с углом 60° наружным диаметром 305 мм	компл.	6,44	6,92	843,74
1.1-1-5746	5762976175	23.99.19.111.25.175	Система энергосберегающая теплоизоляционная минераловатная, цилиндрическая, сегментная, с односторонним кашированием из силиконизированной стеклоткани под продольное соединение внахлест, теплопроводность при температуре 25°С не более 0,038 Вт/(м х К), толщина 100 мм, для отводов с углом 60° наружным диаметром 325 мм	компл.	7,19	7,70	954,02
1.1-1-5747	5762976176	23.99.19.111.25.176	Система энергосберегающая теплоизоляционная минераловатная, цилиндрическая, сегментная, с односторонним кашированием из силиконизированной стеклоткани под продольное соединение внахлест, теплопроводность при температуре 25°С не более 0,038 Вт/(м х К), толщина 100 мм, для отводов с углом 60° наружным диаметром 356 мм	компл.	8,44	9,00	1 066,91
1.1-1-5748	5762976177	23.99.19.111.25.177	Система энергосберегающая теплоизоляционная минераловатная, цилиндрическая, сегментная, с односторонним кашированием из силиконизированной стеклоткани под продольное соединение внахлест, теплопроводность при температуре 25°С не более 0,038 Вт/(м х К), толщина 100 мм, для отводов с углом 60° наружным диаметром 377 мм	компл.	9,33	9,93	1 140,58

Шифр ресурса	Код ОКП	Код ОКПД2	Наименование материалов, изделий и конструкций	Ед. изм.	Масса нетто, кг	Масса брутто, кг	Сметная цена, руб.
1.1-1-5749	5762976178	23.99.19.111.25.178	Система энергосберегающая теплоизоляционная минераловатная, цилиндрическая, сегментная, с односторонним кашированием из силиконизированной стеклоткани под продольное соединение внахлест, теплопроводность при температуре 25°С не более 0,038 Вт/(м х К), толщина 110 мм, для отводов с углом 60° наружным диаметром 42 мм	компл.	0,40	0,46	112,10
1.1-1-5750	5762976179	23.99.19.111.25.179	Система энергосберегающая теплоизоляционная минераловатная, цилиндрическая, сегментная, с односторонним кашированием из силиконизированной стеклоткани под продольное соединение внахлест, теплопроводность при температуре 25°С не более 0,038 Вт/(м х К), толщина 110 мм, для отводов с углом 60° наружным диаметром 48 мм	компл.	0,47	0,54	122,63
1.1-1-5751	5762976180	23.99.19.111.25.180	Система энергосберегающая теплоизоляционная минераловатная, цилиндрическая, сегментная, с односторонним кашированием из силиконизированной стеклоткани под продольное соединение внахлест, теплопроводность при температуре 25°С не более 0,038 Вт/(м х К), толщина 110 мм, для отводов с углом 60° наружным диаметром 54 мм	компл.	0,54	0,62	131,92
1.1-1-5752	5762976181	23.99.19.111.25.181	Система энергосберегающая теплоизоляционная минераловатная, цилиндрическая, сегментная, с односторонним кашированием из силиконизированной стеклоткани под продольное соединение внахлест, теплопроводность при температуре 25°С не более 0,038 Вт/(м х К), толщина 110 мм, для отводов с углом 60° наружным диаметром 57 мм	компл.	0,58	0,67	138,22
1.1-1-5753	5762976182	23.99.19.111.25.182	Система энергосберегающая теплоизоляционная минераловатная, цилиндрическая, сегментная, с односторонним кашированием из силиконизированной стеклоткани под продольное соединение внахлест, теплопроводность при температуре 25°С не более 0,038 Вт/(м х К), толщина 110 мм, для отводов с углом 60° наружным диаметром 60 мм	компл.	0,62	0,71	143,47
1.1-1-5754	5762976183	23.99.19.111.25.183	Система энергосберегающая теплоизоляционная минераловатная, цилиндрическая, сегментная, с односторонним кашированием из силиконизированной стеклоткани под продольное соединение внахлест, теплопроводность при температуре 25°С не более 0,038 Вт/(м х К), толщина 110 мм, для отводов с углом 60° наружным диаметром 64 мм	компл.	0,67	0,77	151,99
1.1-1-5755	5762976184	23.99.19.111.25.184	Система энергосберегающая теплоизоляционная минераловатная, цилиндрическая, сегментная, с односторонним кашированием из силиконизированной стеклоткани под продольное соединение внахлест, теплопроводность при температуре 25°С не более 0,038 Вт/(м х К), толщина 110 мм, для отводов с углом 60° наружным диаметром 76 мм	компл.	0,84	0,96	174,81
1.1-1-5756	5762976185	23.99.19.111.25.185	Система энергосберегающая теплоизоляционная минераловатная, цилиндрическая, сегментная, с односторонним кашированием из силиконизированной стеклоткани под продольное соединение внахлест, теплопроводность при температуре 25°С не более 0,038 Вт/(м х К), толщина 110 мм, для отводов с углом 60° наружным диаметром 89 мм	компл.	1,05	1,19	202,07
1.1-1-5757	5762976186	23.99.19.111.25.186	Система энергосберегающая теплоизоляционная минераловатная, цилиндрическая, сегментная, с односторонним кашированием из силиконизированной стеклоткани под продольное соединение внахлест, теплопроводность при температуре 25°С не более 0,038 Вт/(м х К), толщина 110 мм, для отводов с углом 60° наружным диаметром 102 мм	компл.	1,27	1,43	233,15



Шифр ресурса	Код ОКП	Код ОКПД2	Наименование материалов, изделий и конструкций	Ед. изм.	Масса нетто, кг	Масса брутто, кг	Сметная цена, руб.
1.1-1-5758	5762976187	23.99.19.111.25.187	Система энергосберегающая теплоизоляционная минераловатная, цилиндрическая, сегментная, с односторонним кашированием из силиконизированной стеклоткани под продольное соединение внахлест, теплопроводность при температуре 25°С не более 0,038 Вт/(м х К), толщина 110 мм, для отводов с углом 60° наружным диаметром 108 мм	компл.	1,38	1,55	244,86
1.1-1-5759	5762976188	23.99.19.111.25.188	Система энергосберегающая теплоизоляционная минераловатная, цилиндрическая, сегментная, с односторонним кашированием из силиконизированной стеклоткани под продольное соединение внахлест, теплопроводность при температуре 25°С не более 0,038 Вт/(м х К), толщина 110 мм, для отводов с углом 60° наружным диаметром 114 мм	компл.	1,50	1,68	256,70
1.1-1-5760	5762976189	23.99.19.111.25.189	Система энергосберегающая теплоизоляционная минераловатная, цилиндрическая, сегментная, с односторонним кашированием из силиконизированной стеклоткани под продольное соединение внахлест, теплопроводность при температуре 25°С не более 0,038 Вт/(м х К), толщина 110 мм, для отводов с углом 60° наружным диаметром 125 мм	компл.	1,72	1,91	285,52
1.1-1-5761	5762976190	23.99.19.111.25.190	Система энергосберегающая теплоизоляционная минераловатная, цилиндрическая, сегментная, с односторонним кашированием из силиконизированной стеклоткани под продольное соединение внахлест, теплопроводность при температуре 25°С не более 0,038 Вт/(м х К), толщина 110 мм, для отводов с углом 60° наружным диаметром 133 мм	компл.	1,88	2,09	302,23
1.1-1-5762	5762976191	23.99.19.111.25.191	Система энергосберегающая теплоизоляционная минераловатная, цилиндрическая, сегментная, с односторонним кашированием из силиконизированной стеклоткани под продольное соединение внахлест, теплопроводность при температуре 25°С не более 0,038 Вт/(м х К), толщина 110 мм, для отводов с углом 60° наружным диаметром 140 мм	компл.	2,04	2,26	326,69
1.1-1-5763	5762976192	23.99.19.111.25.192	Система энергосберегающая теплоизоляционная минераловатная, цилиндрическая, сегментная, с односторонним кашированием из силиконизированной стеклоткани под продольное соединение внахлест, теплопроводность при температуре 25°С не более 0,038 Вт/(м х К), толщина 110 мм, для отводов с углом 60° наружным диаметром 160 мм	компл.	2,50	2,75	384,05
1.1-1-5764	5762976193	23.99.19.111.25.193	Система энергосберегающая теплоизоляционная минераловатная, цилиндрическая, сегментная, с односторонним кашированием из силиконизированной стеклоткани под продольное соединение внахлест, теплопроводность при температуре 25°С не более 0,038 Вт/(м х К), толщина 110 мм, для отводов с углом 60° наружным диаметром 219 мм	компл.	4,13	4,48	574,00
1.1-1-5765	5762976194	23.99.19.111.25.194	Система энергосберегающая теплоизоляционная минераловатная, цилиндрическая, сегментная, с односторонним кашированием из силиконизированной стеклоткани под продольное соединение внахлест, теплопроводность при температуре 25°С не более 0,038 Вт/(м х К), толщина 110 мм, для отводов с углом 60° наружным диаметром 245 мм	компл.	4,97	5,36	675,27
1.1-1-5766	5762976195	23.99.19.111.25.195	Система энергосберегающая теплоизоляционная минераловатная, цилиндрическая, сегментная, с односторонним кашированием из силиконизированной стеклоткани под продольное соединение внахлест, теплопроводность при температуре 25°С не более 0,038 Вт/(м х К), толщина 110 мм, для отводов с углом 60° наружным диаметром 273 мм	компл.	5,96	6,39	798,96

Шифр ресурса	Код ОКП	Код ОКПД2	Наименование материалов, изделий и конструкций	Ед. изм.	Масса нетто, кг	Масса брутто, кг	Сметная цена, руб.
1.1-1-5767	5762976196	23.99.19.111.25.196	Система энергосберегающая теплоизоляционная минераловатная, цилиндрическая, сегментная, с односторонним кашированием из силиконизированной стеклоткани под продольное соединение внахлест, теплопроводность при температуре 25°С не более 0,038 Вт/(м х К), толщина 110 мм, для отводов с углом 60° наружным диаметром 305 мм	компл.	7,20	7,68	909,66
1.1-1-5768	5762976197	23.99.19.111.25.197	Система энергосберегающая теплоизоляционная минераловатная, цилиндрическая, сегментная, с односторонним кашированием из силиконизированной стеклоткани под продольное соединение внахлест, теплопроводность при температуре 25°С не более 0,038 Вт/(м х К), толщина 110 мм, для отводов с углом 60° наружным диаметром 325 мм	компл.	8,03	8,55	976,96
1.1-1-5769	5762976198	23.99.19.111.25.198	Система энергосберегающая теплоизоляционная минераловатная, цилиндрическая, сегментная, с односторонним кашированием из силиконизированной стеклоткани под продольное соединение внахлест, теплопроводность при температуре 25°С не более 0,038 Вт/(м х К), толщина 110 мм, для отводов с углом 60° наружным диаметром 356 мм	компл.	9,41	9,97	1 229,84
1.1-1-5770	5762976199	23.99.19.111.25.199	Система энергосберегающая теплоизоляционная минераловатная, цилиндрическая, сегментная, с односторонним кашированием из силиконизированной стеклоткани под продольное соединение внахлест, теплопроводность при температуре 25°С не более 0,038 Вт/(м х К), толщина 110 мм, для отводов с углом 60° наружным диаметром 377 мм	компл.	10,40	11,00	1 312,82
1.1-1-5771	5762976200	23.99.19.111.25.200	Система энергосберегающая теплоизоляционная минераловатная, цилиндрическая, сегментная, с односторонним кашированием из силиконизированной стеклоткани под продольное соединение внахлест, теплопроводность при температуре 25°С не более 0,038 Вт/(м х К), толщина 110 мм, для отводов с углом 60° наружным диаметром 406 мм	компл.	11,86	12,50	1 503,15
1.1-1-5772	5762976201	23.99.19.111.25.201	Система энергосберегающая теплоизоляционная минераловатная, цилиндрическая, сегментная, с односторонним кашированием из силиконизированной стеклоткани под продольное соединение внахлест, теплопроводность при температуре 25°С не более 0,038 Вт/(м х К), толщина 110 мм, для отводов с углом 60° наружным диаметром 426 мм	компл.	12,91	13,58	1 589,17
1.1-1-5773	5762976202	23.99.19.111.25.202	Система энергосберегающая теплоизоляционная минераловатная, цилиндрическая, сегментная, с односторонним кашированием из силиконизированной стеклоткани под продольное соединение внахлест, теплопроводность при температуре 25°С не более 0,038 Вт/(м х К), толщина 120 мм, для отводов с углом 60° наружным диаметром 42 мм	компл.	0,45	0,52	123,39
1.1-1-5774	5762976203	23.99.19.111.25.203	Система энергосберегающая теплоизоляционная минераловатная, цилиндрическая, сегментная, с односторонним кашированием из силиконизированной стеклоткани под продольное соединение внахлест, теплопроводность при температуре 25°С не более 0,038 Вт/(м х К), толщина 120 мм, для отводов с углом 60° наружным диаметром 48 мм	компл.	0,53	0,61	134,02
1.1-1-5775	5762976204	23.99.19.111.25.204	Система энергосберегающая теплоизоляционная минераловатная, цилиндрическая, сегментная, с односторонним кашированием из силиконизированной стеклоткани под продольное соединение внахлест, теплопроводность при температуре 25°С не более 0,038 Вт/(м х К), толщина 120 мм, для отводов с углом 60° наружным диаметром 54 мм	компл.	0,62	0,70	144,14

Шифр ресурса	Код ОКП	Код ОКПД2	Наименование материалов, изделий и конструкций	Ед. изм.	Масса нетто, кг	Масса брутто, кг	Сметная цена, руб.
1.1-1-5776	5762976205	23.99.19.111.25.205	Система энергосберегающая теплоизоляционная минераловатная, цилиндрическая, сегментная, с односторонним кашированием из силиконизированной стеклоткани под продольное соединение внахлест, теплопроводность при температуре 25°С не более 0,038 Вт/(м х К), толщина 120 мм, для отводов с углом 60° наружным диаметром 57 мм	компл.	0,66	0,75	151,42
1.1-1-5777	5762976206	23.99.19.111.25.206	Система энергосберегающая теплоизоляционная минераловатная, цилиндрическая, сегментная, с односторонним кашированием из силиконизированной стеклоткани под продольное соединение внахлест, теплопроводность при температуре 25°С не более 0,038 Вт/(м х К), толщина 120 мм, для отводов с углом 60° наружным диаметром 60 мм	компл.	0,71	0,80	156,67
1.1-1-5778	5762976207	23.99.19.111.25.207	Система энергосберегающая теплоизоляционная минераловатная, цилиндрическая, сегментная, с односторонним кашированием из силиконизированной стеклоткани под продольное соединение внахлест, теплопроводность при температуре 25°С не более 0,038 Вт/(м х К), толщина 120 мм, для отводов с углом 60° наружным диаметром 64 мм	компл.	0,77	0,87	166,56
1.1-1-5779	5762976208	23.99.19.111.25.208	Система энергосберегающая теплоизоляционная минераловатная, цилиндрическая, сегментная, с односторонним кашированием из силиконизированной стеклоткани под продольное соединение внахлест, теплопроводность при температуре 25°С не более 0,038 Вт/(м х К), толщина 120 мм, для отводов с углом 60° наружным диаметром 76 мм	компл.	0,96	1,08	189,34
1.1-1-5780	5762976209	23.99.19.111.25.209	Система энергосберегающая теплоизоляционная минераловатная, цилиндрическая, сегментная, с односторонним кашированием из силиконизированной стеклоткани под продольное соединение внахлест, теплопроводность при температуре 25°С не более 0,038 Вт/(м х К), толщина 120 мм, для отводов с углом 60° наружным диаметром 89 мм	компл.	1,19	1,33	218,20
1.1-1-5781	5762976210	23.99.19.111.25.210	Система энергосберегающая теплоизоляционная минераловатная, цилиндрическая, сегментная, с односторонним кашированием из силиконизированной стеклоткани под продольное соединение внахлест, теплопроводность при температуре 25°С не более 0,038 Вт/(м х К), толщина 120 мм, для отводов с углом 60° наружным диаметром 102 мм	компл.	1,44	1,60	254,02
1.1-1-5782	5762976211	23.99.19.111.25.211	Система энергосберегающая теплоизоляционная минераловатная, цилиндрическая, сегментная, с односторонним кашированием из силиконизированной стеклоткани под продольное соединение внахлест, теплопроводность при температуре 25°С не более 0,038 Вт/(м х К), толщина 120 мм, для отводов с углом 60° наружным диаметром 108 мм	компл.	1,56	1,73	266,68
1.1-1-5783	5762976212	23.99.19.111.25.212	Система энергосберегающая теплоизоляционная минераловатная, цилиндрическая, сегментная, с односторонним кашированием из силиконизированной стеклоткани под продольное соединение внахлест, теплопроводность при температуре 25°С не более 0,038 Вт/(м х К), толщина 120 мм, для отводов с углом 60° наружным диаметром 114 мм	компл.	1,69	1,87	279,47
1.1-1-5784	5762976213	23.99.19.111.25.213	Система энергосберегающая теплоизоляционная минераловатная, цилиндрическая, сегментная, с односторонним кашированием из силиконизированной стеклоткани под продольное соединение внахлест, теплопроводность при температуре 25°С не более 0,038 Вт/(м х К), толщина 120 мм, для отводов с углом 60° наружным диаметром 125 мм	компл.	1,94	2,13	313,20

Шифр ресурса	Код ОКП	Код ОКПД2	Наименование материалов, изделий и конструкций	Ед. изм.	Масса нетто, кг	Масса брутто, кг	Сметная цена, руб.
1.1-1-5785	5762976214	23.99.19.111.25.214	Система энергосберегающая теплоизоляционная минераловатная, цилиндрическая, сегментная, с односторонним кашированием из силиконизированной стеклоткани под продольное соединение внахлест, теплопроводность при температуре 25°С не более 0,038 Вт/(м х К), толщина 120 мм, для отводов с углом 60° наружным диаметром 133 мм	компл.	2,12	2,33	331,37
1.1-1-5786	5762976215	23.99.19.111.25.215	Система энергосберегающая теплоизоляционная минераловатная, цилиндрическая, сегментная, с односторонним кашированием из силиконизированной стеклоткани под продольное соединение внахлест, теплопроводность при температуре 25°С не более 0,038 Вт/(м х К), толщина 120 мм, для отводов с углом 60° наружным диаметром 140 мм	компл.	2,29	2,51	359,13
1.1-1-5787	5762976216	23.99.19.111.25.216	Система энергосберегающая теплоизоляционная минераловатная, цилиндрическая, сегментная, с односторонним кашированием из силиконизированной стеклоткани под продольное соединение внахлест, теплопроводность при температуре 25°С не более 0,038 Вт/(м х К), толщина 120 мм, для отводов с углом 60° наружным диаметром 160 мм	компл.	2,81	3,06	425,31
1.1-1-5788	5762976217	23.99.19.111.25.217	Система энергосберегающая теплоизоляционная минераловатная, цилиндрическая, сегментная, с односторонним кашированием из силиконизированной стеклоткани под продольное соединение внахлест, теплопроводность при температуре 25°С не более 0,038 Вт/(м х К), толщина 120 мм, для отводов с углом 60° наружным диаметром 219 мм	компл.	4,61	4,96	643,46
1.1-1-5789	5762976218	23.99.19.111.25.218	Система энергосберегающая теплоизоляционная минераловатная, цилиндрическая, сегментная, с односторонним кашированием из силиконизированной стеклоткани под продольное соединение внахлест, теплопроводность при температуре 25°С не более 0,038 Вт/(м х К), толщина 120 мм, для отводов с углом 60° наружным диаметром 245 мм	компл.	5,54	5,93	736,77
1.1-1-5790	5762976219	23.99.19.111.25.219	Система энергосберегающая теплоизоляционная минераловатная, цилиндрическая, сегментная, с односторонним кашированием из силиконизированной стеклоткани под продольное соединение внахлест, теплопроводность при температуре 25°С не более 0,038 Вт/(м х К), толщина 120 мм, для отводов с углом 60° наружным диаметром 273 мм	компл.	6,63	7,06	868,45
1.1-1-5791	5762976220	23.99.19.111.25.220	Система энергосберегающая теплоизоляционная минераловатная, цилиндрическая, сегментная, с односторонним кашированием из силиконизированной стеклоткани под продольное соединение внахлест, теплопроводность при температуре 25°С не более 0,038 Вт/(м х К), толщина 120 мм, для отводов с углом 60° наружным диаметром 305 мм	компл.	7,99	8,47	1 036,46
1.1-1-5792	5762976221	23.99.19.111.25.221	Система энергосберегающая теплоизоляционная минераловатная, цилиндрическая, сегментная, с односторонним кашированием из силиконизированной стеклоткани под продольное соединение внахлест, теплопроводность при температуре 25°С не более 0,038 Вт/(м х К), толщина 120 мм, для отводов с углом 60° наружным диаметром 325 мм	компл.	8,91	9,42	1 111,78
1.1-1-5793	5762976222	23.99.19.111.25.222	Система энергосберегающая теплоизоляционная минераловатная, цилиндрическая, сегментная, с односторонним кашированием из силиконизированной стеклоткани под продольное соединение внахлест, теплопроводность при температуре 25°С не более 0,038 Вт/(м х К), толщина 120 мм, для отводов с углом 60° наружным диаметром 356 мм	компл.	10,42	10,98	1 311,14

Шифр ресурса	Код ОКП	Код ОКПД2	Наименование материалов, изделий и конструкций	Ед. изм.	Масса нетто, кг	Масса брутто, кг	Сметная цена, руб.
1.1-1-5794	5762976223	23.99.19.111.25.223	Система энергосберегающая теплоизоляционная минераловатная, цилиндрическая, сегментная, с односторонним кашированием из силиконизированной стеклоткани под продольное соединение внахлест, теплопроводность при температуре 25°С не более 0,038 Вт/(м х К), толщина 120 мм, для отводов с углом 60° наружным диаметром 377 мм	компл.	11,51	12,10	1 398,65
1.1-1-5795	5762976224	23.99.19.111.25.224	Система энергосберегающая теплоизоляционная минераловатная, цилиндрическая, сегментная, с односторонним кашированием из силиконизированной стеклоткани под продольное соединение внахлест, теплопроводность при температуре 25°С не более 0,038 Вт/(м х К), толщина 120 мм, для отводов с углом 60° наружным диаметром 406 мм	компл.	13,10	13,74	1 587,67
1.1-1-5796	5762976225	23.99.19.111.25.225	Система энергосберегающая теплоизоляционная минераловатная, цилиндрическая, сегментная, с односторонним кашированием из силиконизированной стеклоткани под продольное соединение внахлест, теплопроводность при температуре 25°С не более 0,038 Вт/(м х К), толщина 120 мм, для отводов с углом 60° наружным диаметром 426 мм	компл.	14,26	14,93	1 743,03
1.1-1-5797	5762976226	23.99.19.111.25.226	Система энергосберегающая теплоизоляционная минераловатная, цилиндрическая, сегментная, с односторонним кашированием из силиконизированной стеклоткани под продольное соединение внахлест, теплопроводность при температуре 25°С не более 0,038 Вт/(м х К), толщина 20 мм, для отводов с углом 90° наружным диаметром 42 мм	компл.	0,07	0,08	41,24
1.1-1-5798	5762976227	23.99.19.111.25.227	Система энергосберегающая теплоизоляционная минераловатная, цилиндрическая, сегментная, с односторонним кашированием из силиконизированной стеклоткани под продольное соединение внахлест, теплопроводность при температуре 25°С не более 0,038 Вт/(м х К), толщина 20 мм, для отводов с углом 90° наружным диаметром 48 мм	компл.	0,08	0,10	46,36
1.1-1-5799	5762976228	23.99.19.111.25.228	Система энергосберегающая теплоизоляционная минераловатная, цилиндрическая, сегментная, с односторонним кашированием из силиконизированной стеклоткани под продольное соединение внахлест, теплопроводность при температуре 25°С не более 0,038 Вт/(м х К), толщина 20 мм, для отводов с углом 90° наружным диаметром 54 мм	компл.	0,10	0,12	52,01
1.1-1-5800	5762976229	23.99.19.111.25.229	Система энергосберегающая теплоизоляционная минераловатная, цилиндрическая, сегментная, с односторонним кашированием из силиконизированной стеклоткани под продольное соединение внахлест, теплопроводность при температуре 25°С не более 0,038 Вт/(м х К), толщина 20 мм, для отводов с углом 90° наружным диаметром 57 мм	компл.	0,11	0,12	54,67
1.1-1-5801	5762976230	23.99.19.111.25.230	Система энергосберегающая теплоизоляционная минераловатная, цилиндрическая, сегментная, с односторонним кашированием из силиконизированной стеклоткани под продольное соединение внахлест, теплопроводность при температуре 25°С не более 0,038 Вт/(м х К), толщина 20 мм, для отводов с углом 90° наружным диаметром 60 мм	компл.	0,11	0,13	57,21
1.1-1-5802	5762976231	23.99.19.111.25.231	Система энергосберегающая теплоизоляционная минераловатная, цилиндрическая, сегментная, с односторонним кашированием из силиконизированной стеклоткани под продольное соединение внахлест, теплопроводность при температуре 25°С не более 0,038 Вт/(м х К), толщина 20 мм, для отводов с углом 90° наружным диаметром 64 мм	компл.	0,13	0,15	60,87

Шифр ресурса	Код ОКП	Код ОКПД2	Наименование материалов, изделий и конструкций	Ед. изм.	Масса нетто, кг	Масса брутто, кг	Сметная цена, руб.
1.1-1-5803	5762976232	23.99.19.111.25.232	Система энергосберегающая теплоизоляционная минераловатная, цилиндрическая, сегментная, с односторонним кашированием из силиконизированной стеклоткани под продольное соединение внахлест, теплопроводность при температуре 25°С не более 0,038 Вт/(м х К), толщина 20 мм, для отводов с углом 90° наружным диаметром 76 мм	компл.	0,17	0,23	75,22
1.1-1-5804	5762976233	23.99.19.111.25.233	Система энергосберегающая теплоизоляционная минераловатная, цилиндрическая, сегментная, с односторонним кашированием из силиконизированной стеклоткани под продольное соединение внахлест, теплопроводность при температуре 25°С не более 0,038 Вт/(м х К), толщина 20 мм, для отводов с углом 90° наружным диаметром 89 мм	компл.	0,22	0,30	89,84
1.1-1-5805	5762976234	23.99.19.111.25.234	Система энергосберегающая теплоизоляционная минераловатная, цилиндрическая, сегментная, с односторонним кашированием из силиконизированной стеклоткани под продольное соединение внахлест, теплопроводность при температуре 25°С не более 0,038 Вт/(м х К), толщина 20 мм, для отводов с углом 90° наружным диаметром 102 мм	компл.	0,28	0,37	107,21
1.1-1-5806	5762976235	23.99.19.111.25.235	Система энергосберегающая теплоизоляционная минераловатная, цилиндрическая, сегментная, с односторонним кашированием из силиконизированной стеклоткани под продольное соединение внахлест, теплопроводность при температуре 25°С не более 0,038 Вт/(м х К), толщина 20 мм, для отводов с углом 90° наружным диаметром 108 мм	компл.	0,31	0,43	114,29
1.1-1-5807	5762976236	23.99.19.111.25.236	Система энергосберегающая теплоизоляционная минераловатная, цилиндрическая, сегментная, с односторонним кашированием из силиконизированной стеклоткани под продольное соединение внахлест, теплопроводность при температуре 25°С не более 0,038 Вт/(м х К), толщина 20 мм, для отводов с углом 90° наружным диаметром 114 мм	компл.	0,34	0,48	123,07
1.1-1-5808	5762976237	23.99.19.111.25.237	Система энергосберегающая теплоизоляционная минераловатная, цилиндрическая, сегментная, с односторонним кашированием из силиконизированной стеклоткани под продольное соединение внахлест, теплопроводность при температуре 25°С не более 0,038 Вт/(м х К), толщина 20 мм, для отводов с углом 90° наружным диаметром 125 мм	компл.	0,39	0,54	141,24
1.1-1-5809	5762976238	23.99.19.111.25.238	Система энергосберегающая теплоизоляционная минераловатная, цилиндрическая, сегментная, с односторонним кашированием из силиконизированной стеклоткани под продольное соединение внахлест, теплопроводность при температуре 25°С не более 0,038 Вт/(м х К), толщина 20 мм, для отводов с углом 90° наружным диаметром 133 мм	компл.	0,44	0,61	155,70
1.1-1-5810	5762976239	23.99.19.111.25.239	Система энергосберегающая теплоизоляционная минераловатная, цилиндрическая, сегментная, с односторонним кашированием из силиконизированной стеклоткани под продольное соединение внахлест, теплопроводность при температуре 25°С не более 0,038 Вт/(м х К), толщина 20 мм, для отводов с углом 90° наружным диаметром 140 мм	компл.	0,48	0,65	169,05
1.1-1-5811	5762976240	23.99.19.111.25.240	Система энергосберегающая теплоизоляционная минераловатная, цилиндрическая, сегментная, с односторонним кашированием из силиконизированной стеклоткани под продольное соединение внахлест, теплопроводность при температуре 25°С не более 0,038 Вт/(м х К), толщина 20 мм, для отводов с углом 90° наружным диаметром 160 мм	компл.	0,61	0,86	208,25

Шифр ресурса	Код ОКП	Код ОКПД2	Наименование материалов, изделий и конструкций	Ед. изм.	Масса нетто, кг	Масса брутто, кг	Сметная цена, руб.
1.1-1-5812	5762976241	23.99.19.111.25.241	Система энергосберегающая теплоизоляционная минераловатная, цилиндрическая, сегментная, с односторонним кашированием из силиконизированной стеклоткани под продольное соединение внахлест, теплопроводность при температуре 25°С не более 0,038 Вт/(м х К), толщина 25 мм, для отводов с углом 90° наружным диаметром 42 мм	компл.	0,08	0,09	46,05
1.1-1-5813	5762976242	23.99.19.111.25.242	Система энергосберегающая теплоизоляционная минераловатная, цилиндрическая, сегментная, с односторонним кашированием из силиконизированной стеклоткани под продольное соединение внахлест, теплопроводность при температуре 25°С не более 0,038 Вт/(м х К), толщина 25 мм, для отводов с углом 90° наружным диаметром 48 мм	компл.	0,10	0,12	51,29
1.1-1-5814	5762976243	23.99.19.111.25.243	Система энергосберегающая теплоизоляционная минераловатная, цилиндрическая, сегментная, с односторонним кашированием из силиконизированной стеклоткани под продольное соединение внахлест, теплопроводность при температуре 25°С не более 0,038 Вт/(м х К), толщина 25 мм, для отводов с углом 90° наружным диаметром 54 мм	компл.	0,12	0,14	57,41
1.1-1-5815	5762976244	23.99.19.111.25.244	Система энергосберегающая теплоизоляционная минераловатная, цилиндрическая, сегментная, с односторонним кашированием из силиконизированной стеклоткани под продольное соединение внахлест, теплопроводность при температуре 25°С не более 0,038 Вт/(м х К), толщина 25 мм, для отводов с углом 90° наружным диаметром 57 мм	компл.	0,13	0,15	60,31
1.1-1-5816	5762976245	23.99.19.111.25.245	Система энергосберегающая теплоизоляционная минераловатная, цилиндрическая, сегментная, с односторонним кашированием из силиконизированной стеклоткани под продольное соединение внахлест, теплопроводность при температуре 25°С не более 0,038 Вт/(м х К), толщина 25 мм, для отводов с углом 90° наружным диаметром 60 мм	компл.	0,14	0,16	63,13
1.1-1-5817	5762976246	23.99.19.111.25.246	Система энергосберегающая теплоизоляционная минераловатная, цилиндрическая, сегментная, с односторонним кашированием из силиконизированной стеклоткани под продольное соединение внахлест, теплопроводность при температуре 25°С не более 0,038 Вт/(м х К), толщина 25 мм, для отводов с углом 90° наружным диаметром 64 мм	компл.	0,16	0,21	68,62
1.1-1-5818	5762976247	23.99.19.111.25.247	Система энергосберегающая теплоизоляционная минераловатная, цилиндрическая, сегментная, с односторонним кашированием из силиконизированной стеклоткани под продольное соединение внахлест, теплопроводность при температуре 25°С не более 0,038 Вт/(м х К), толщина 25 мм, для отводов с углом 90° наружным диаметром 76 мм	компл.	0,21	0,27	82,14
1.1-1-5819	5762976248	23.99.19.111.25.248	Система энергосберегающая теплоизоляционная минераловатная, цилиндрическая, сегментная, с односторонним кашированием из силиконизированной стеклоткани под продольное соединение внахлест, теплопроводность при температуре 25°С не более 0,038 Вт/(м х К), толщина 25 мм, для отводов с углом 90° наружным диаметром 89 мм	компл.	0,27	0,36	97,04
1.1-1-5820	5762976249	23.99.19.111.25.249	Система энергосберегающая теплоизоляционная минераловатная, цилиндрическая, сегментная, с односторонним кашированием из силиконизированной стеклоткани под продольное соединение внахлест, теплопроводность при температуре 25°С не более 0,038 Вт/(м х К), толщина 25 мм, для отводов с углом 90° наружным диаметром 102 мм	компл.	0,34	0,44	116,16

Шифр ресурса	Код ОКП	Код ОКПД2	Наименование материалов, изделий и конструкций	Ед. изм.	Масса нетто, кг	Масса брутто, кг	Сметная цена, руб.
1.1-1-5821	5762976250	23.99.19.111.25.250	Система энергосберегающая теплоизоляционная минераловатная, цилиндрическая, сегментная, с односторонним кашированием из силиконизированной стеклоткани под продольное соединение внахлест, теплопроводность при температуре 25°С не более 0,038 Вт/(м х К), толщина 25 мм, для отводов с углом 90° наружным диаметром 108 мм	компл.	0,37	0,51	125,22
1.1-1-5822	5762976251	23.99.19.111.25.251	Система энергосберегающая теплоизоляционная минераловатная, цилиндрическая, сегментная, с односторонним кашированием из силиконизированной стеклоткани под продольное соединение внахлест, теплопроводность при температуре 25°С не более 0,038 Вт/(м х К), толщина 25 мм, для отводов с углом 90° наружным диаметром 114 мм	компл.	0,41	0,55	133,21
1.1-1-5823	5762976252	23.99.19.111.25.252	Система энергосберегающая теплоизоляционная минераловатная, цилиндрическая, сегментная, с односторонним кашированием из силиконизированной стеклоткани под продольное соединение внахлест, теплопроводность при температуре 25°С не более 0,038 Вт/(м х К), толщина 25 мм, для отводов с углом 90° наружным диаметром 125 мм	компл.	0,48	0,64	150,82
1.1-1-5824	5762976253	23.99.19.111.25.253	Система энергосберегающая теплоизоляционная минераловатная, цилиндрическая, сегментная, с односторонним кашированием из силиконизированной стеклоткани под продольное соединение внахлест, теплопроводность при температуре 25°С не более 0,038 Вт/(м х К), толщина 25 мм, для отводов с углом 90° наружным диаметром 133 мм	компл.	0,53	0,70	164,49
1.1-1-5825	5762976254	23.99.19.111.25.254	Система энергосберегающая теплоизоляционная минераловатная, цилиндрическая, сегментная, с односторонним кашированием из силиконизированной стеклоткани под продольное соединение внахлест, теплопроводность при температуре 25°С не более 0,038 Вт/(м х К), толщина 25 мм, для отводов с углом 90° наружным диаметром 140 мм	компл.	0,58	0,75	176,42
1.1-1-5826	5762976255	23.99.19.111.25.255	Система энергосберегающая теплоизоляционная минераловатная, цилиндрическая, сегментная, с односторонним кашированием из силиконизированной стеклоткани под продольное соединение внахлест, теплопроводность при температуре 25°С не более 0,038 Вт/(м х К), толщина 25 мм, для отводов с углом 90° наружным диаметром 160 мм	компл.	0,74	1,04	211,41
1.1-1-5827	5762976256	23.99.19.111.25.256	Система энергосберегающая теплоизоляционная минераловатная, цилиндрическая, сегментная, с односторонним кашированием из силиконизированной стеклоткани под продольное соединение внахлест, теплопроводность при температуре 25°С не более 0,038 Вт/(м х К), толщина 25 мм, для отводов с углом 90° наружным диаметром 219 мм	компл.	1,31	1,83	332,31
1.1-1-5828	5762976257	23.99.19.111.25.257	Система энергосберегающая теплоизоляционная минераловатная, цилиндрическая, сегментная, с односторонним кашированием из силиконизированной стеклоткани под продольное соединение внахлест, теплопроводность при температуре 25°С не более 0,038 Вт/(м х К), толщина 30 мм, для отводов с углом 90° наружным диаметром 42 мм	компл.	0,10	0,11	50,42
1.1-1-5829	5762976258	23.99.19.111.25.258	Система энергосберегающая теплоизоляционная минераловатная, цилиндрическая, сегментная, с односторонним кашированием из силиконизированной стеклоткани под продольное соединение внахлест, теплопроводность при температуре 25°С не более 0,038 Вт/(м х К), толщина 30 мм, для отводов с углом 90° наружным диаметром 48 мм	компл.	0,12	0,14	56,18



Шифр ресурса	Код ОКП	Код ОКПД2	Наименование материалов, изделий и конструкций	Ед. изм.	Масса нетто, кг	Масса брутто, кг	Сметная цена, руб.
1.1-1-5830	5762976259	23.99.19.111.25.259	Система энергосберегающая теплоизоляционная минераловатная, цилиндрическая, сегментная, с односторонним кашированием из силиконизированной стеклоткани под продольное соединение внахлест, теплопроводность при температуре 25°С не более 0,038 Вт/(м х К), толщина 30 мм, для отводов с углом 90° наружным диаметром 54 мм	компл.	0,14	0,19	63,30
1.1-1-5831	5762976260	23.99.19.111.25.260	Система энергосберегающая теплоизоляционная минераловатная, цилиндрическая, сегментная, с односторонним кашированием из силиконизированной стеклоткани под продольное соединение внахлест, теплопроводность при температуре 25°С не более 0,038 Вт/(м х К), толщина 30 мм, для отводов с углом 90° наружным диаметром 57 мм	компл.	0,16	0,20	66,20
1.1-1-5832	5762976261	23.99.19.111.25.261	Система энергосберегающая теплоизоляционная минераловатная, цилиндрическая, сегментная, с односторонним кашированием из силиконизированной стеклоткани под продольное соединение внахлест, теплопроводность при температуре 25°С не более 0,038 Вт/(м х К), толщина 30 мм, для отводов с углом 90° наружным диаметром 60 мм	компл.	0,17	0,21	69,22
1.1-1-5833	5762976262	23.99.19.111.25.262	Система энергосберегающая теплоизоляционная минераловатная, цилиндрическая, сегментная, с односторонним кашированием из силиконизированной стеклоткани под продольное соединение внахлест, теплопроводность при температуре 25°С не более 0,038 Вт/(м х К), толщина 30 мм, для отводов с углом 90° наружным диаметром 64 мм	компл.	0,19	0,24	74,58
1.1-1-5834	5762976263	23.99.19.111.25.263	Система энергосберегающая теплоизоляционная минераловатная, цилиндрическая, сегментная, с односторонним кашированием из силиконизированной стеклоткани под продольное соединение внахлест, теплопроводность при температуре 25°С не более 0,038 Вт/(м х К), толщина 30 мм, для отводов с углом 90° наружным диаметром 76 мм	компл.	0,25	0,32	88,66
1.1-1-5835	5762976264	23.99.19.111.25.264	Система энергосберегающая теплоизоляционная минераловатная, цилиндрическая, сегментная, с односторонним кашированием из силиконизированной стеклоткани под продольное соединение внахлест, теплопроводность при температуре 25°С не более 0,038 Вт/(м х К), толщина 30 мм, для отводов с углом 90° наружным диаметром 89 мм	компл.	0,32	0,41	104,28
1.1-1-5836	5762976265	23.99.19.111.25.265	Система энергосберегающая теплоизоляционная минераловатная, цилиндрическая, сегментная, с односторонним кашированием из силиконизированной стеклоткани под продольное соединение внахлест, теплопроводность при температуре 25°С не более 0,038 Вт/(м х К), толщина 30 мм, для отводов с углом 90° наружным диаметром 102 мм	компл.	0,40	0,51	127,13
1.1-1-5837	5762976266	23.99.19.111.25.266	Система энергосберегающая теплоизоляционная минераловатная, цилиндрическая, сегментная, с односторонним кашированием из силиконизированной стеклоткани под продольное соединение внахлест, теплопроводность при температуре 25°С не более 0,038 Вт/(м х К), толщина 30 мм, для отводов с углом 90° наружным диаметром 108 мм	компл.	0,44	0,58	135,21
1.1-1-5838	5762976267	23.99.19.111.25.267	Система энергосберегающая теплоизоляционная минераловатная, цилиндрическая, сегментная, с односторонним кашированием из силиконизированной стеклоткани под продольное соединение внахлест, теплопроводность при температуре 25°С не более 0,038 Вт/(м х К), толщина 30 мм, для отводов с углом 90° наружным диаметром 114 мм	компл.	0,48	0,65	145,14

Шифр ресурса	Код ОКП	Код ОКПД2	Наименование материалов, изделий и конструкций	Ед. изм.	Масса нетто, кг	Масса брутто, кг	Сметная цена, руб.
1.1-1-5839	5762976268	23.99.19.111.25.268	Система энергосберегающая теплоизоляционная минераловатная, цилиндрическая, сегментная, с односторонним кашированием из силиконизированной стеклоткани под продольное соединение внахлест, теплопроводность при температуре 25°С не более 0,038 Вт/(м х К), толщина 30 мм, для отводов с углом 90° наружным диаметром 125 мм	компл.	0,56	0,73	161,00
1.1-1-5840	5762976269	23.99.19.111.25.269	Система энергосберегающая теплоизоляционная минераловатная, цилиндрическая, сегментная, с односторонним кашированием из силиконизированной стеклоткани под продольное соединение внахлест, теплопроводность при температуре 25°С не более 0,038 Вт/(м х К), толщина 30 мм, для отводов с углом 90° наружным диаметром 133 мм	компл.	0,63	0,80	173,33
1.1-1-5841	5762976270	23.99.19.111.25.270	Система энергосберегающая теплоизоляционная минераловатная, цилиндрическая, сегментная, с односторонним кашированием из силиконизированной стеклоткани под продольное соединение внахлест, теплопроводность при температуре 25°С не более 0,038 Вт/(м х К), толщина 30 мм, для отводов с углом 90° наружным диаметром 140 мм	компл.	0,69	0,85	186,00
1.1-1-5842	5762976271	23.99.19.111.25.271	Система энергосберегающая теплоизоляционная минераловатная, цилиндрическая, сегментная, с односторонним кашированием из силиконизированной стеклоткани под продольное соединение внахлест, теплопроводность при температуре 25°С не более 0,038 Вт/(м х К), толщина 30 мм, для отводов с углом 90° наружным диаметром 160 мм	компл.	0,87	1,17	221,00
1.1-1-5843	5762976272	23.99.19.111.25.272	Система энергосберегающая теплоизоляционная минераловатная, цилиндрическая, сегментная, с односторонним кашированием из силиконизированной стеклоткани под продольное соединение внахлест, теплопроводность при температуре 25°С не более 0,038 Вт/(м х К), толщина 30 мм, для отводов с углом 90° наружным диаметром 219 мм	компл.	1,54	2,05	342,47
1.1-1-5844	5762976273	23.99.19.111.25.273	Система энергосберегающая теплоизоляционная минераловатная, цилиндрическая, сегментная, с односторонним кашированием из силиконизированной стеклоткани под продольное соединение внахлест, теплопроводность при температуре 25°С не более 0,038 Вт/(м х К), толщина 40 мм, для отводов с углом 90° наружным диаметром 42 мм	компл.	0,14	0,17	61,35
1.1-1-5845	5762976274	23.99.19.111.25.274	Система энергосберегающая теплоизоляционная минераловатная, цилиндрическая, сегментная, с односторонним кашированием из силиконизированной стеклоткани под продольное соединение внахлест, теплопроводность при температуре 25°С не более 0,038 Вт/(м х К), толщина 40 мм, для отводов с углом 90° наружным диаметром 48 мм	компл.	0,17	0,21	67,63
1.1-1-5846	5762976275	23.99.19.111.25.275	Система энергосберегающая теплоизоляционная минераловатная, цилиндрическая, сегментная, с односторонним кашированием из силиконизированной стеклоткани под продольное соединение внахлест, теплопроводность при температуре 25°С не более 0,038 Вт/(м х К), толщина 40 мм, для отводов с углом 90° наружным диаметром 54 мм	компл.	0,20	0,25	74,71
1.1-1-5847	5762976276	23.99.19.111.25.276	Система энергосберегающая теплоизоляционная минераловатная, цилиндрическая, сегментная, с односторонним кашированием из силиконизированной стеклоткани под продольное соединение внахлест, теплопроводность при температуре 25°С не более 0,038 Вт/(м х К), толщина 40 мм, для отводов с углом 90° наружным диаметром 57 мм	компл.	0,22	0,27	77,97

Шифр ресурса	Код ОКП	Код ОКПД2	Наименование материалов, изделий и конструкций	Ед. изм.	Масса нетто, кг	Масса брутто, кг	Сметная цена, руб.
1.1-1-5848	5762976277	23.99.19.111.25.277	Система энергосберегающая теплоизоляционная минераловатная, цилиндрическая, сегментная, с односторонним кашированием из силиконизированной стеклоткани под продольное соединение внахлест, теплопроводность при температуре 25°С не более 0,038 Вт/(м х К), толщина 40 мм, для отводов с углом 90° наружным диаметром 60 мм	компл.	0,23	0,29	81,46
1.1-1-5849	5762976278	23.99.19.111.25.278	Система энергосберегающая теплоизоляционная минераловатная, цилиндрическая, сегментная, с односторонним кашированием из силиконизированной стеклоткани под продольное соединение внахлест, теплопроводность при температуре 25°С не более 0,038 Вт/(м х К), толщина 40 мм, для отводов с углом 90° наружным диаметром 64 мм	компл.	0,26	0,32	86,51
1.1-1-5850	5762976279	23.99.19.111.25.279	Система энергосберегающая теплоизоляционная минераловатная, цилиндрическая, сегментная, с односторонним кашированием из силиконизированной стеклоткани под продольное соединение внахлест, теплопроводность при температуре 25°С не более 0,038 Вт/(м х К), толщина 40 мм, для отводов с углом 90° наружным диаметром 76 мм	компл.	0,33	0,42	101,62
1.1-1-5851	5762976280	23.99.19.111.25.280	Система энергосберегающая теплоизоляционная минераловатная, цилиндрическая, сегментная, с односторонним кашированием из силиконизированной стеклоткани под продольное соединение внахлест, теплопроводность при температуре 25°С не более 0,038 Вт/(м х К), толщина 40 мм, для отводов с углом 90° наружным диаметром 89 мм	компл.	0,43	0,54	117,96
1.1-1-5852	5762976281	23.99.19.111.25.281	Система энергосберегающая теплоизоляционная минераловатная, цилиндрическая, сегментная, с односторонним кашированием из силиконизированной стеклоткани под продольное соединение внахлест, теплопроводность при температуре 25°С не более 0,038 Вт/(м х К), толщина 40 мм, для отводов с углом 90° наружным диаметром 102 мм	компл.	0,54	0,66	142,68
1.1-1-5853	5762976282	23.99.19.111.25.282	Система энергосберегающая теплоизоляционная минераловатная, цилиндрическая, сегментная, с односторонним кашированием из силиконизированной стеклоткани под продольное соединение внахлест, теплопроводность при температуре 25°С не более 0,038 Вт/(м х К), толщина 40 мм, для отводов с углом 90° наружным диаметром 108 мм	компл.	0,59	0,76	151,16
1.1-1-5854	5762976283	23.99.19.111.25.283	Система энергосберегающая теплоизоляционная минераловатная, цилиндрическая, сегментная, с односторонним кашированием из силиконизированной стеклоткани под продольное соединение внахлест, теплопроводность при температуре 25°С не более 0,038 Вт/(м х К), толщина 40 мм, для отводов с углом 90° наружным диаметром 114 мм	компл.	0,64	0,81	161,05
1.1-1-5855	5762976284	23.99.19.111.25.284	Система энергосберегающая теплоизоляционная минераловатная, цилиндрическая, сегментная, с односторонним кашированием из силиконизированной стеклоткани под продольное соединение внахлест, теплопроводность при температуре 25°С не более 0,038 Вт/(м х К), толщина 40 мм, для отводов с углом 90° наружным диаметром 125 мм	компл.	0,75	0,95	188,32
1.1-1-5856	5762976285	23.99.19.111.25.285	Система энергосберегающая теплоизоляционная минераловатная, цилиндрическая, сегментная, с односторонним кашированием из силиконизированной стеклоткани под продольное соединение внахлест, теплопроводность при температуре 25°С не более 0,038 Вт/(м х К), толщина 40 мм, для отводов с углом 90° наружным диаметром 133 мм	компл.	0,84	1,04	201,08

Шифр ресурса	Код ОКП	Код ОКПД2	Наименование материалов, изделий и конструкций	Ед. изм.	Масса нетто, кг	Масса брутто, кг	Сметная цена, руб.
1.1-1-5857	5762976286	23.99.19.111.25.286	Система энергосберегающая теплоизоляционная минераловатная, цилиндрическая, сегментная, с односторонним кашированием из силиконизированной стеклоткани под продольное соединение внахлест, теплопроводность при температуре 25°С не более 0,038 Вт/(м х К), толщина 40 мм, для отводов с углом 90° наружным диаметром 140 мм	компл.	0,91	1,11	216,98
1.1-1-5858	5762976287	23.99.19.111.25.287	Система энергосберегающая теплоизоляционная минераловатная, цилиндрическая, сегментная, с односторонним кашированием из силиконизированной стеклоткани под продольное соединение внахлест, теплопроводность при температуре 25°С не более 0,038 Вт/(м х К), толщина 40 мм, для отводов с углом 90° наружным диаметром 160 мм	компл.	1,15	1,53	248,46
1.1-1-5859	5762976288	23.99.19.111.25.288	Система энергосберегающая теплоизоляционная минераловатная, цилиндрическая, сегментная, с односторонним кашированием из силиконизированной стеклоткани под продольное соединение внахлест, теплопроводность при температуре 25°С не более 0,038 Вт/(м х К), толщина 40 мм, для отводов с углом 90° наружным диаметром 219 мм	компл.	2,01	2,53	380,51
1.1-1-5860	5762976289	23.99.19.111.25.289	Система энергосберегающая теплоизоляционная минераловатная, цилиндрическая, сегментная, с односторонним кашированием из силиконизированной стеклоткани под продольное соединение внахлест, теплопроводность при температуре 25°С не более 0,038 Вт/(м х К), толщина 50 мм, для отводов с углом 90° наружным диаметром 42 мм	компл.	0,19	0,22	71,05
1.1-1-5861	5762976290	23.99.19.111.25.290	Система энергосберегающая теплоизоляционная минераловатная, цилиндрическая, сегментная, с односторонним кашированием из силиконизированной стеклоткани под продольное соединение внахлест, теплопроводность при температуре 25°С не более 0,038 Вт/(м х К), толщина 50 мм, для отводов с углом 90° наружным диаметром 48 мм	компл.	0,22	0,27	78,08
1.1-1-5862	5762976291	23.99.19.111.25.291	Система энергосберегающая теплоизоляционная минераловатная, цилиндрическая, сегментная, с односторонним кашированием из силиконизированной стеклоткани под продольное соединение внахлест, теплопроводность при температуре 25°С не более 0,038 Вт/(м х К), толщина 50 мм, для отводов с углом 90° наружным диаметром 54 мм	компл.	0,26	0,32	85,56
1.1-1-5863	5762976292	23.99.19.111.25.292	Система энергосберегающая теплоизоляционная минераловатная, цилиндрическая, сегментная, с односторонним кашированием из силиконизированной стеклоткани под продольное соединение внахлест, теплопроводность при температуре 25°С не более 0,038 Вт/(м х К), толщина 50 мм, для отводов с углом 90° наружным диаметром 57 мм	компл.	0,28	0,34	89,06
1.1-1-5864	5762976293	23.99.19.111.25.293	Система энергосберегающая теплоизоляционная минераловатная, цилиндрическая, сегментная, с односторонним кашированием из силиконизированной стеклоткани под продольное соединение внахлест, теплопроводность при температуре 25°С не более 0,038 Вт/(м х К), толщина 50 мм, для отводов с углом 90° наружным диаметром 60 мм	компл.	0,31	0,37	94,26
1.1-1-5865	5762976294	23.99.19.111.25.294	Система энергосберегающая теплоизоляционная минераловатная, цилиндрическая, сегментная, с односторонним кашированием из силиконизированной стеклоткани под продольное соединение внахлест, теплопроводность при температуре 25°С не более 0,038 Вт/(м х К), толщина 50 мм, для отводов с углом 90° наружным диаметром 64 мм	компл.	0,34	0,41	100,19

Шифр ресурса	Код ОКП	Код ОКПД2	Наименование материалов, изделий и конструкций	Ед. изм.	Масса нетто, кг	Масса брутто, кг	Сметная цена, руб.
1.1-1-5866	5762976295	23.99.19.111.25.295	Система энергосберегающая теплоизоляционная минераловатная, цилиндрическая, сегментная, с односторонним кашированием из силиконизированной стеклоткани под продольное соединение внахлест, теплопроводность при температуре 25°С не более 0,038 Вт/(м х К), толщина 50 мм, для отводов с углом 90° наружным диаметром 76 мм	компл.	0,43	0,53	116,97
1.1-1-5867	5762976296	23.99.19.111.25.296	Система энергосберегающая теплоизоляционная минераловатная, цилиндрическая, сегментная, с односторонним кашированием из силиконизированной стеклоткани под продольное соединение внахлест, теплопроводность при температуре 25°С не более 0,038 Вт/(м х К), толщина 50 мм, для отводов с углом 90° наружным диаметром 89 мм	компл.	0,55	0,68	138,36
1.1-1-5868	5762976297	23.99.19.111.25.297	Система энергосберегающая теплоизоляционная минераловатная, цилиндрическая, сегментная, с односторонним кашированием из силиконизированной стеклоткани под продольное соединение внахлест, теплопроводность при температуре 25°С не более 0,038 Вт/(м х К), толщина 50 мм, для отводов с углом 90° наружным диаметром 102 мм	компл.	0,69	0,84	157,92
1.1-1-5869	5762976298	23.99.19.111.25.298	Система энергосберегающая теплоизоляционная минераловатная, цилиндрическая, сегментная, с односторонним кашированием из силиконизированной стеклоткани под продольное соединение внахлест, теплопроводность при температуре 25°С не более 0,038 Вт/(м х К), толщина 50 мм, для отводов с углом 90° наружным диаметром 108 мм	компл.	0,75	0,95	166,99
1.1-1-5870	5762976299	23.99.19.111.25.299	Система энергосберегающая теплоизоляционная минераловатная, цилиндрическая, сегментная, с односторонним кашированием из силиконизированной стеклоткани под продольное соединение внахлест, теплопроводность при температуре 25°С не более 0,038 Вт/(м х К), толщина 50 мм, для отводов с углом 90° наружным диаметром 114 мм	компл.	0,82	1,02	185,19
1.1-1-5871	5762976300	23.99.19.111.25.300	Система энергосберегающая теплоизоляционная минераловатная, цилиндрическая, сегментная, с односторонним кашированием из силиконизированной стеклоткани под продольное соединение внахлест, теплопроводность при температуре 25°С не более 0,038 Вт/(м х К), толщина 50 мм, для отводов с углом 90° наружным диаметром 125 мм	компл.	0,96	1,25	200,08
1.1-1-5872	5762976301	23.99.19.111.25.301	Система энергосберегающая теплоизоляционная минераловатная, цилиндрическая, сегментная, с односторонним кашированием из силиконизированной стеклоткани под продольное соединение внахлест, теплопроводность при температуре 25°С не более 0,038 Вт/(м х К), толщина 50 мм, для отводов с углом 90° наружным диаметром 133 мм	компл.	1,06	1,38	215,91
1.1-1-5873	5762976302	23.99.19.111.25.302	Система энергосберегающая теплоизоляционная минераловатная, цилиндрическая, сегментная, с односторонним кашированием из силиконизированной стеклоткани под продольное соединение внахлест, теплопроводность при температуре 25°С не более 0,038 Вт/(м х К), толщина 50 мм, для отводов с углом 90° наружным диаметром 140 мм	компл.	1,16	1,49	231,14
1.1-1-5874	5762976303	23.99.19.111.25.303	Система энергосберегающая теплоизоляционная минераловатная, цилиндрическая, сегментная, с односторонним кашированием из силиконизированной стеклоткани под продольное соединение внахлест, теплопроводность при температуре 25°С не более 0,038 Вт/(м х К), толщина 50 мм, для отводов с углом 90° наружным диаметром 160 мм	компл.	1,45	1,83	273,05

Шифр ресурса	Код ОКП	Код ОКПД2	Наименование материалов, изделий и конструкций	Ед. изм.	Масса нетто, кг	Масса брутто, кг	Сметная цена, руб.
1.1-1-5875	5762976304	23.99.19.111.25.304	Система энергосберегающая теплоизоляционная минераловатная, цилиндрическая, сегментная, с односторонним кашированием из силиконизированной стеклоткани под продольное соединение внахлест, теплопроводность при температуре 25°С не более 0,038 Вт/(м х К), толщина 50 мм, для отводов с углом 90° наружным диаметром 219 мм	компл.	2,51	3,03	419,87
1.1-1-5876	5762976305	23.99.19.111.25.305	Система энергосберегающая теплоизоляционная минераловатная, цилиндрическая, сегментная, с односторонним кашированием из силиконизированной стеклоткани под продольное соединение внахлест, теплопроводность при температуре 25°С не более 0,038 Вт/(м х К), толщина 60 мм, для отводов с углом 90° наружным диаметром 42 мм	компл.	0,24	0,28	81,70
1.1-1-5877	5762976306	23.99.19.111.25.306	Система энергосберегающая теплоизоляционная минераловатная, цилиндрическая, сегментная, с односторонним кашированием из силиконизированной стеклоткани под продольное соединение внахлест, теплопроводность при температуре 25°С не более 0,038 Вт/(м х К), толщина 60 мм, для отводов с углом 90° наружным диаметром 48 мм	компл.	0,28	0,34	90,53
1.1-1-5878	5762976307	23.99.19.111.25.307	Система энергосберегающая теплоизоляционная минераловатная, цилиндрическая, сегментная, с односторонним кашированием из силиконизированной стеклоткани под продольное соединение внахлест, теплопроводность при температуре 25°С не более 0,038 Вт/(м х К), толщина 60 мм, для отводов с углом 90° наружным диаметром 54 мм	компл.	0,33	0,40	98,68
1.1-1-5879	5762976308	23.99.19.111.25.308	Система энергосберегающая теплоизоляционная минераловатная, цилиндрическая, сегментная, с односторонним кашированием из силиконизированной стеклоткани под продольное соединение внахлест, теплопроводность при температуре 25°С не более 0,038 Вт/(м х К), толщина 60 мм, для отводов с углом 90° наружным диаметром 57 мм	компл.	0,36	0,43	103,84
1.1-1-5880	5762976309	23.99.19.111.25.309	Система энергосберегающая теплоизоляционная минераловатная, цилиндрическая, сегментная, с односторонним кашированием из силиконизированной стеклоткани под продольное соединение внахлест, теплопроводность при температуре 25°С не более 0,038 Вт/(м х К), толщина 60 мм, для отводов с углом 90° наружным диаметром 60 мм	компл.	0,39	0,46	107,86
1.1-1-5881	5762976310	23.99.19.111.25.310	Система энергосберегающая теплоизоляционная минераловатная, цилиндрическая, сегментная, с односторонним кашированием из силиконизированной стеклоткани под продольное соединение внахлест, теплопроводность при температуре 25°С не более 0,038 Вт/(м х К), толщина 60 мм, для отводов с углом 90° наружным диаметром 64 мм	компл.	0,42	0,51	114,98
1.1-1-5882	5762976311	23.99.19.111.25.311	Система энергосберегающая теплоизоляционная минераловатная, цилиндрическая, сегментная, с односторонним кашированием из силиконизированной стеклоткани под продольное соединение внахлест, теплопроводность при температуре 25°С не более 0,038 Вт/(м х К), толщина 60 мм, для отводов с углом 90° наружным диаметром 76 мм	компл.	0,54	0,64	132,63
1.1-1-5883	5762976312	23.99.19.111.25.312	Система энергосберегающая теплоизоляционная минераловатная, цилиндрическая, сегментная, с односторонним кашированием из силиконизированной стеклоткани под продольное соединение внахлест, теплопроводность при температуре 25°С не более 0,038 Вт/(м х К), толщина 60 мм, для отводов с углом 90° наружным диаметром 89 мм	компл.	0,69	0,84	156,41

Шифр ресурса	Код ОКП	Код ОКПД2	Наименование материалов, изделий и конструкций	Ед. изм.	Масса нетто, кг	Масса брутто, кг	Сметная цена, руб.
1.1-1-5884	5762976313	23.99.19.111.25.313	Система энергосберегающая теплоизоляционная минераловатная, цилиндрическая, сегментная, с односторонним кашированием из силиконизированной стеклоткани под продольное соединение внахлест, теплопроводность при температуре 25°С не более 0,038 Вт/(м х К), толщина 60 мм, для отводов с углом 90° наружным диаметром 102 мм	компл.	0,85	1,09	176,47
1.1-1-5885	5762976314	23.99.19.111.25.314	Система энергосберегающая теплоизоляционная минераловатная, цилиндрическая, сегментная, с односторонним кашированием из силиконизированной стеклоткани под продольное соединение внахлест, теплопроводность при температуре 25°С не более 0,038 Вт/(м х К), толщина 60 мм, для отводов с углом 90° наружным диаметром 108 мм	компл.	0,93	1,19	186,37
1.1-1-5886	5762976315	23.99.19.111.25.315	Система энергосберегающая теплоизоляционная минераловатная, цилиндрическая, сегментная, с односторонним кашированием из силиконизированной стеклоткани под продольное соединение внахлест, теплопроводность при температуре 25°С не более 0,038 Вт/(м х К), толщина 60 мм, для отводов с углом 90° наружным диаметром 114 мм	компл.	1,02	1,29	196,20
1.1-1-5887	5762976316	23.99.19.111.25.316	Система энергосберегающая теплоизоляционная минераловатная, цилиндрическая, сегментная, с односторонним кашированием из силиконизированной стеклоткани под продольное соединение внахлест, теплопроводность при температуре 25°С не более 0,038 Вт/(м х К), толщина 60 мм, для отводов с углом 90° наружным диаметром 125 мм	компл.	1,18	1,48	222,56
1.1-1-5888	5762976317	23.99.19.111.25.317	Система энергосберегающая теплоизоляционная минераловатная, цилиндрическая, сегментная, с односторонним кашированием из силиконизированной стеклоткани под продольное соединение внахлест, теплопроводность при температуре 25°С не более 0,038 Вт/(м х К), толщина 60 мм, для отводов с углом 90° наружным диаметром 133 мм	компл.	1,31	1,62	236,76
1.1-1-5889	5762976318	23.99.19.111.25.318	Система энергосберегающая теплоизоляционная минераловатная, цилиндрическая, сегментная, с односторонним кашированием из силиконизированной стеклоткани под продольное соединение внахлест, теплопроводность при температуре 25°С не более 0,038 Вт/(м х К), толщина 60 мм, для отводов с углом 90° наружным диаметром 140 мм	компл.	1,42	1,75	253,98
1.1-1-5890	5762976319	23.99.19.111.25.319	Система энергосберегающая теплоизоляционная минераловатная, цилиндрическая, сегментная, с односторонним кашированием из силиконизированной стеклоткани под продольное соединение внахлест, теплопроводность при температуре 25°С не более 0,038 Вт/(м х К), толщина 60 мм, для отводов с углом 90° наружным диаметром 160 мм	компл.	1,78	2,15	300,78
1.1-1-5891	5762976320	23.99.19.111.25.320	Система энергосберегающая теплоизоляционная минераловатная, цилиндрическая, сегментная, с односторонним кашированием из силиконизированной стеклоткани под продольное соединение внахлест, теплопроводность при температуре 25°С не более 0,038 Вт/(м х К), толщина 60 мм, для отводов с углом 90° наружным диаметром 219 мм	компл.	3,05	3,56	460,34
1.1-1-5892	5762976321	23.99.19.111.25.321	Система энергосберегающая теплоизоляционная минераловатная, цилиндрическая, сегментная, с односторонним кашированием из силиконизированной стеклоткани под продольное соединение внахлест, теплопроводность при температуре 25°С не более 0,038 Вт/(м х К), толщина 60 мм, для отводов с углом 90° наружным диаметром 245 мм	компл.	3,71	4,29	563,12

Шифр ресурса	Код ОКП	Код ОКПД2	Наименование материалов, изделий и конструкций	Ед. изм.	Масса нетто, кг	Масса брутто, кг	Сметная цена, руб.
1.1-1-5893	5762976322	23.99.19.111.25.322	Система энергосберегающая теплоизоляционная минераловатная, цилиндрическая, сегментная, с односторонним кашированием из силиконизированной стеклоткани под продольное соединение внахлест, теплопроводность при температуре 25°С не более 0,038 Вт/(м х К), толщина 60 мм, для отводов с углом 90° наружным диаметром 273 мм	компл.	4,50	5,15	651,22
1.1-1-5894	5762976323	23.99.19.111.25.323	Система энергосберегающая теплоизоляционная минераловатная, цилиндрическая, сегментная, с односторонним кашированием из силиконизированной стеклоткани под продольное соединение внахлест, теплопроводность при температуре 25°С не более 0,038 Вт/(м х К), толщина 70 мм, для отводов с углом 90° наружным диаметром 42 мм	компл.	0,29	0,34	92,99
1.1-1-5895	5762976324	23.99.19.111.25.324	Система энергосберегающая теплоизоляционная минераловатная, цилиндрическая, сегментная, с односторонним кашированием из силиконизированной стеклоткани под продольное соединение внахлест, теплопроводность при температуре 25°С не более 0,038 Вт/(м х К), толщина 70 мм, для отводов с углом 90° наружным диаметром 48 мм	компл.	0,35	0,41	101,93
1.1-1-5896	5762976325	23.99.19.111.25.325	Система энергосберегающая теплоизоляционная минераловатная, цилиндрическая, сегментная, с односторонним кашированием из силиконизированной стеклоткани под продольное соединение внахлест, теплопроводность при температуре 25°С не более 0,038 Вт/(м х К), толщина 70 мм, для отводов с углом 90° наружным диаметром 54 мм	компл.	0,41	0,48	111,76
1.1-1-5897	5762976326	23.99.19.111.25.326	Система энергосберегающая теплоизоляционная минераловатная, цилиндрическая, сегментная, с односторонним кашированием из силиконизированной стеклоткани под продольное соединение внахлест, теплопроводность при температуре 25°С не более 0,038 Вт/(м х К), толщина 70 мм, для отводов с углом 90° наружным диаметром 57 мм	компл.	0,44	0,51	115,97
1.1-1-5898	5762976327	23.99.19.111.25.327	Система энергосберегающая теплоизоляционная минераловатная, цилиндрическая, сегментная, с односторонним кашированием из силиконизированной стеклоткани под продольное соединение внахлест, теплопроводность при температуре 25°С не более 0,038 Вт/(м х К), толщина 70 мм, для отводов с углом 90° наружным диаметром 60 мм	компл.	0,47	0,55	120,27
1.1-1-5899	5762976328	23.99.19.111.25.328	Система энергосберегающая теплоизоляционная минераловатная, цилиндрическая, сегментная, с односторонним кашированием из силиконизированной стеклоткани под продольное соединение внахлест, теплопроводность при температуре 25°С не более 0,038 Вт/(м х К), толщина 70 мм, для отводов с углом 90° наружным диаметром 64 мм	компл.	0,52	0,62	131,40
1.1-1-5900	5762976329	23.99.19.111.25.329	Система энергосберегающая теплоизоляционная минераловатная, цилиндрическая, сегментная, с односторонним кашированием из силиконизированной стеклоткани под продольное соединение внахлест, теплопроводность при температуре 25°С не более 0,038 Вт/(м х К), толщина 70 мм, для отводов с углом 90° наружным диаметром 76 мм	компл.	0,66	0,78	150,21
1.1-1-5901	5762976330	23.99.19.111.25.330	Система энергосберегающая теплоизоляционная минераловатная, цилиндрическая, сегментная, с односторонним кашированием из силиконизированной стеклоткани под продольное соединение внахлест, теплопроводность при температуре 25°С не более 0,038 Вт/(м х К), толщина 70 мм, для отводов с углом 90° наружным диаметром 89 мм	компл.	0,84	1,05	172,65



Шифр ресурса	Код ОКП	Код ОКПД2	Наименование материалов, изделий и конструкций	Ед. изм.	Масса нетто, кг	Масса брутто, кг	Сметная цена, руб.
1.1-1-5902	5762976331	23.99.19.111.25.331	Система энергосберегающая теплоизоляционная минераловатная, цилиндрическая, сегментная, с односторонним кашированием из силиконизированной стеклоткани под продольное соединение внахлест, теплопроводность при температуре 25°С не более 0,038 Вт/(м х К), толщина 70 мм, для отводов с углом 90° наружным диаметром 102 мм	компл.	1,03	1,27	201,83
1.1-1-5903	5762976332	23.99.19.111.25.332	Система энергосберегающая теплоизоляционная минераловатная, цилиндрическая, сегментная, с односторонним кашированием из силиконизированной стеклоткани под продольное соединение внахлест, теплопроводность при температуре 25°С не более 0,038 Вт/(м х К), толщина 70 мм, для отводов с углом 90° наружным диаметром 108 мм	компл.	1,13	1,38	212,61
1.1-1-5904	5762976333	23.99.19.111.25.333	Система энергосберегающая теплоизоляционная минераловатная, цилиндрическая, сегментная, с односторонним кашированием из силиконизированной стеклоткани под продольное соединение внахлест, теплопроводность при температуре 25°С не более 0,038 Вт/(м х К), толщина 70 мм, для отводов с углом 90° наружным диаметром 114 мм	компл.	1,23	1,50	223,56
1.1-1-5905	5762976334	23.99.19.111.25.334	Система энергосберегающая теплоизоляционная минераловатная, цилиндрическая, сегментная, с односторонним кашированием из силиконизированной стеклоткани под продольное соединение внахлест, теплопроводность при температуре 25°С не более 0,038 Вт/(м х К), толщина 70 мм, для отводов с углом 90° наружным диаметром 125 мм	компл.	1,42	1,72	247,46
1.1-1-5906	5762976335	23.99.19.111.25.335	Система энергосберегающая теплоизоляционная минераловатная, цилиндрическая, сегментная, с односторонним кашированием из силиконизированной стеклоткани под продольное соединение внахлест, теплопроводность при температуре 25°С не более 0,038 Вт/(м х К), толщина 70 мм, для отводов с углом 90° наружным диаметром 133 мм	компл.	1,57	1,88	262,89
1.1-1-5907	5762976336	23.99.19.111.25.336	Система энергосберегающая теплоизоляционная минераловатная, цилиндрическая, сегментная, с односторонним кашированием из силиконизированной стеклоткани под продольное соединение внахлест, теплопроводность при температуре 25°С не более 0,038 Вт/(м х К), толщина 70 мм, для отводов с углом 90° наружным диаметром 140 мм	компл.	1,70	2,04	282,62
1.1-1-5908	5762976337	23.99.19.111.25.337	Система энергосберегающая теплоизоляционная минераловатная, цилиндрическая, сегментная, с односторонним кашированием из силиконизированной стеклоткани под продольное соединение внахлест, теплопроводность при температуре 25°С не более 0,038 Вт/(м х К), толщина 70 мм, для отводов с углом 90° наружным диаметром 160 мм	компл.	2,12	2,50	329,75
1.1-1-5909	5762976338	23.99.19.111.25.338	Система энергосберегающая теплоизоляционная минераловатная, цилиндрическая, сегментная, с односторонним кашированием из силиконизированной стеклоткани под продольное соединение внахлест, теплопроводность при температуре 25°С не более 0,038 Вт/(м х К), толщина 70 мм, для отводов с углом 90° наружным диаметром 219 мм	компл.	3,61	4,13	510,43
1.1-1-5910	5762976339	23.99.19.111.25.339	Система энергосберегающая теплоизоляционная минераловатная, цилиндрическая, сегментная, с односторонним кашированием из силиконизированной стеклоткани под продольное соединение внахлест, теплопроводность при температуре 25°С не более 0,038 Вт/(м х К), толщина 70 мм, для отводов с углом 90° наружным диаметром 245 мм	компл.	4,39	4,97	618,86

Шифр ресурса	Код ОКП	Код ОКПД2	Наименование материалов, изделий и конструкций	Ед. изм.	Масса нетто, кг	Масса брутто, кг	Сметная цена, руб.
1.1-1-5911	5762976340	23.99.19.111.25.340	Система энергосберегающая теплоизоляционная минераловатная, цилиндрическая, сегментная, с односторонним кашированием из силиконизированной стеклоткани под продольное соединение внахлест, теплопроводность при температуре 25°С не более 0,038 Вт/(м х К), толщина 70 мм, для отводов с углом 90° наружным диаметром 273 мм	компл.	5,31	5,95	722,51
1.1-1-5912	5762976341	23.99.19.111.25.341	Система энергосберегающая теплоизоляционная минераловатная, цилиндрическая, сегментная, с односторонним кашированием из силиконизированной стеклоткани под продольное соединение внахлест, теплопроводность при температуре 25°С не более 0,038 Вт/(м х К), толщина 80 мм, для отводов с углом 90° наружным диаметром 42 мм	компл.	0,36	0,42	105,99
1.1-1-5913	5762976342	23.99.19.111.25.342	Система энергосберегающая теплоизоляционная минераловатная, цилиндрическая, сегментная, с односторонним кашированием из силиконизированной стеклоткани под продольное соединение внахлест, теплопроводность при температуре 25°С не более 0,038 Вт/(м х К), толщина 80 мм, для отводов с углом 90° наружным диаметром 48 мм	компл.	0,42	0,50	114,98
1.1-1-5914	5762976343	23.99.19.111.25.343	Система энергосберегающая теплоизоляционная минераловатная, цилиндрическая, сегментная, с односторонним кашированием из силиконизированной стеклоткани под продольное соединение внахлест, теплопроводность при температуре 25°С не более 0,038 Вт/(м х К), толщина 80 мм, для отводов с углом 90° наружным диаметром 54 мм	компл.	0,50	0,58	125,55
1.1-1-5915	5762976344	23.99.19.111.25.344	Система энергосберегающая теплоизоляционная минераловатная, цилиндрическая, сегментная, с односторонним кашированием из силиконизированной стеклоткани под продольное соединение внахлест, теплопроводность при температуре 25°С не более 0,038 Вт/(м х К), толщина 80 мм, для отводов с углом 90° наружным диаметром 57 мм	компл.	0,53	0,62	130,25
1.1-1-5916	5762976345	23.99.19.111.25.345	Система энергосберегающая теплоизоляционная минераловатная, цилиндрическая, сегментная, с односторонним кашированием из силиконизированной стеклоткани под продольное соединение внахлест, теплопроводность при температуре 25°С не более 0,038 Вт/(м х К), толщина 80 мм, для отводов с углом 90° наружным диаметром 60 мм	компл.	0,57	0,66	136,65
1.1-1-5917	5762976346	23.99.19.111.25.346	Система энергосберегающая теплоизоляционная минераловатная, цилиндрическая, сегментная, с односторонним кашированием из силиконизированной стеклоткани под продольное соединение внахлест, теплопроводность при температуре 25°С не более 0,038 Вт/(м х К), толщина 80 мм, для отводов с углом 90° наружным диаметром 64 мм	компл.	0,62	0,78	143,69
1.1-1-5918	5762976347	23.99.19.111.25.347	Система энергосберегающая теплоизоляционная минераловатная, цилиндрическая, сегментная, с односторонним кашированием из силиконизированной стеклоткани под продольное соединение внахлест, теплопроводность при температуре 25°С не более 0,038 Вт/(м х К), толщина 80 мм, для отводов с углом 90° наружным диаметром 76 мм	компл.	0,80	0,97	163,94
1.1-1-5919	5762976348	23.99.19.111.25.348	Система энергосберегающая теплоизоляционная минераловатная, цилиндрическая, сегментная, с односторонним кашированием из силиконизированной стеклоткани под продольное соединение внахлест, теплопроводность при температуре 25°С не более 0,038 Вт/(м х К), толщина 80 мм, для отводов с углом 90° наружным диаметром 89 мм	компл.	1,00	1,21	186,61

Шифр ресурса	Код ОКП	Код ОКПД2	Наименование материалов, изделий и конструкций	Ед. изм.	Масса нетто, кг	Масса брутто, кг	Сметная цена, руб.
1.1-1-5920	5762976349	23.99.19.111.25.349	Система энергосберегающая теплоизоляционная минераловатная, цилиндрическая, сегментная, с односторонним кашированием из силиконизированной стеклоткани под продольное соединение внахлест, теплопроводность при температуре 25°С не более 0,038 Вт/(м х К), толщина 80 мм, для отводов с углом 90° наружным диаметром 102 мм	компл.	1,23	1,47	217,91
1.1-1-5921	5762976350	23.99.19.111.25.350	Система энергосберегающая теплоизоляционная минераловатная, цилиндрическая, сегментная, с односторонним кашированием из силиконизированной стеклоткани под продольное соединение внахлест, теплопроводность при температуре 25°С не более 0,038 Вт/(м х К), толщина 80 мм, для отводов с углом 90° наружным диаметром 108 мм	компл.	1,34	1,59	229,68
1.1-1-5922	5762976351	23.99.19.111.25.351	Система энергосберегающая теплоизоляционная минераловатная, цилиндрическая, сегментная, с односторонним кашированием из силиконизированной стеклоткани под продольное соединение внахлест, теплопроводность при температуре 25°С не более 0,038 Вт/(м х К), толщина 80 мм, для отводов с углом 90° наружным диаметром 114 мм	компл.	1,45	1,72	241,22
1.1-1-5923	5762976352	23.99.19.111.25.352	Система энергосберегающая теплоизоляционная минераловатная, цилиндрическая, сегментная, с односторонним кашированием из силиконизированной стеклоткани под продольное соединение внахлест, теплопроводность при температуре 25°С не более 0,038 Вт/(м х К), толщина 80 мм, для отводов с углом 90° наружным диаметром 125 мм	компл.	1,68	1,97	276,25
1.1-1-5924	5762976353	23.99.19.111.25.353	Система энергосберегающая теплоизоляционная минераловатная, цилиндрическая, сегментная, с односторонним кашированием из силиконизированной стеклоткани под продольное соединение внахлест, теплопроводность при температуре 25°С не более 0,038 Вт/(м х К), толщина 80 мм, для отводов с углом 90° наружным диаметром 133 мм	компл.	1,85	2,17	293,16
1.1-1-5925	5762976354	23.99.19.111.25.354	Система энергосберегающая теплоизоляционная минераловатная, цилиндрическая, сегментная, с односторонним кашированием из силиконизированной стеклоткани под продольное соединение внахлест, теплопроводность при температуре 25°С не более 0,038 Вт/(м х К), толщина 80 мм, для отводов с углом 90° наружным диаметром 140 мм	компл.	2,01	2,34	318,01
1.1-1-5926	5762976355	23.99.19.111.25.355	Система энергосберегающая теплоизоляционная минераловатная, цилиндрическая, сегментная, с односторонним кашированием из силиконизированной стеклоткани под продольное соединение внахлест, теплопроводность при температуре 25°С не более 0,038 Вт/(м х К), толщина 80 мм, для отводов с углом 90° наружным диаметром 160 мм	компл.	2,49	2,87	374,05
1.1-1-5927	5762976356	23.99.19.111.25.356	Система энергосберегающая теплоизоляционная минераловатная, цилиндрическая, сегментная, с односторонним кашированием из силиконизированной стеклоткани под продольное соединение внахлест, теплопроводность при температуре 25°С не более 0,038 Вт/(м х К), толщина 80 мм, для отводов с углом 90° наружным диаметром 219 мм	компл.	4,21	4,72	568,82
1.1-1-5928	5762976357	23.99.19.111.25.357	Система энергосберегающая теплоизоляционная минераловатная, цилиндрическая, сегментная, с односторонним кашированием из силиконизированной стеклоткани под продольное соединение внахлест, теплопроводность при температуре 25°С не более 0,038 Вт/(м х К), толщина 80 мм, для отводов с углом 90° наружным диаметром 245 мм	компл.	5,10	5,68	664,92

Шифр ресурса	Код ОКП	Код ОКПД2	Наименование материалов, изделий и конструкций	Ед. изм.	Масса нетто, кг	Масса брутто, кг	Сметная цена, руб.
1.1-1-5929	5762976358	23.99.19.111.25.358	Система энергосберегающая теплоизоляционная минераловатная, цилиндрическая, сегментная, с односторонним кашированием из силиконизированной стеклоткани под продольное соединение внахлест, теплопроводность при температуре 25°С не более 0,038 Вт/(м х К), толщина 80 мм, для отводов с углом 90° наружным диаметром 273 мм	компл.	6,16	6,80	776,70
1.1-1-5930	5762976359	23.99.19.111.25.359	Система энергосберегающая теплоизоляционная минераловатная, цилиндрическая, сегментная, с односторонним кашированием из силиконизированной стеклоткани под продольное соединение внахлест, теплопроводность при температуре 25°С не более 0,038 Вт/(м х К), толщина 80 мм, для отводов с углом 90° наружным диаметром 305 мм	компл.	7,48	8,20	915,00
1.1-1-5931	5762976360	23.99.19.111.25.360	Система энергосберегающая теплоизоляционная минераловатная, цилиндрическая, сегментная, с односторонним кашированием из силиконизированной стеклоткани под продольное соединение внахлест, теплопроводность при температуре 25°С не более 0,038 Вт/(м х К), толщина 80 мм, для отводов с углом 90° наружным диаметром 325 мм	компл.	8,37	9,14	985,76
1.1-1-5932	5762976361	23.99.19.111.25.361	Система энергосберегающая теплоизоляционная минераловатная, цилиндрическая, сегментная, с односторонним кашированием из силиконизированной стеклоткани под продольное соединение внахлест, теплопроводность при температуре 25°С не более 0,038 Вт/(м х К), толщина 90 мм, для отводов с углом 90° наружным диаметром 42 мм	компл.	0,43	0,53	116,45
1.1-1-5933	5762976362	23.99.19.111.25.362	Система энергосберегающая теплоизоляционная минераловатная, цилиндрическая, сегментная, с односторонним кашированием из силиконизированной стеклоткани под продольное соединение внахлест, теплопроводность при температуре 25°С не более 0,038 Вт/(м х К), толщина 90 мм, для отводов с углом 90° наружным диаметром 48 мм	компл.	0,50	0,62	127,66
1.1-1-5934	5762976363	23.99.19.111.25.363	Система энергосберегающая теплоизоляционная минераловатная, цилиндрическая, сегментная, с односторонним кашированием из силиконизированной стеклоткани под продольное соединение внахлест, теплопроводность при температуре 25°С не более 0,038 Вт/(м х К), толщина 90 мм, для отводов с углом 90° наружным диаметром 54 мм	компл.	0,59	0,72	139,83
1.1-1-5935	5762976364	23.99.19.111.25.364	Система энергосберегающая теплоизоляционная минераловатная, цилиндрическая, сегментная, с односторонним кашированием из силиконизированной стеклоткани под продольное соединение внахлест, теплопроводность при температуре 25°С не более 0,038 Вт/(м х К), толщина 90 мм, для отводов с углом 90° наружным диаметром 57 мм	компл.	0,63	0,77	145,56
1.1-1-5936	5762976365	23.99.19.111.25.365	Система энергосберегающая теплоизоляционная минераловатная, цилиндрическая, сегментная, с односторонним кашированием из силиконизированной стеклоткани под продольное соединение внахлест, теплопроводность при температуре 25°С не более 0,038 Вт/(м х К), толщина 90 мм, для отводов с углом 90° наружным диаметром 60 мм	компл.	0,68	0,82	150,73
1.1-1-5937	5762976366	23.99.19.111.25.366	Система энергосберегающая теплоизоляционная минераловатная, цилиндрическая, сегментная, с односторонним кашированием из силиконизированной стеклоткани под продольное соединение внахлест, теплопроводность при температуре 25°С не более 0,038 Вт/(м х К), толщина 90 мм, для отводов с углом 90° наружным диаметром 64 мм	компл.	0,74	0,89	160,83

Шифр ресурса	Код ОКП	Код ОКПД2	Наименование материалов, изделий и конструкций	Ед. изм.	Масса нетто, кг	Масса брутто, кг	Сметная цена, руб.
1.1-1-5938	5762976367	23.99.19.111.25.367	Система энергосберегающая теплоизоляционная минераловатная, цилиндрическая, сегментная, с односторонним кашированием из силиконизированной стеклоткани под продольное соединение внахлест, теплопроводность при температуре 25°С не более 0,038 Вт/(м х К), толщина 90 мм, для отводов с углом 90° наружным диаметром 76 мм	компл.	0,94	1,12	183,15
1.1-1-5939	5762976368	23.99.19.111.25.368	Система энергосберегающая теплоизоляционная минераловатная, цилиндрическая, сегментная, с односторонним кашированием из силиконизированной стеклоткани под продольное соединение внахлест, теплопроводность при температуре 25°С не более 0,038 Вт/(м х К), толщина 90 мм, для отводов с углом 90° наружным диаметром 89 мм	компл.	1,17	1,38	213,21
1.1-1-5940	5762976369	23.99.19.111.25.369	Система энергосберегающая теплоизоляционная минераловатная, цилиндрическая, сегментная, с односторонним кашированием из силиконизированной стеклоткани под продольное соединение внахлест, теплопроводность при температуре 25°С не более 0,038 Вт/(м х К), толщина 90 мм, для отводов с углом 90° наружным диаметром 102 мм	компл.	1,44	1,68	255,00
1.1-1-5941	5762976370	23.99.19.111.25.370	Система энергосберегающая теплоизоляционная минераловатная, цилиндрическая, сегментная, с односторонним кашированием из силиконизированной стеклоткани под продольное соединение внахлест, теплопроводность при температуре 25°С не более 0,038 Вт/(м х К), толщина 90 мм, для отводов с углом 90° наружным диаметром 108 мм	компл.	1,56	1,82	268,20
1.1-1-5942	5762976371	23.99.19.111.25.371	Система энергосберегающая теплоизоляционная минераловатная, цилиндрическая, сегментная, с односторонним кашированием из силиконизированной стеклоткани под продольное соединение внахлест, теплопроводность при температуре 25°С не более 0,038 Вт/(м х К), толщина 90 мм, для отводов с углом 90° наружным диаметром 114 мм	компл.	1,70	1,97	281,57
1.1-1-5943	5762976372	23.99.19.111.25.372	Система энергосберегающая теплоизоляционная минераловатная, цилиндрическая, сегментная, с односторонним кашированием из силиконизированной стеклоткани под продольное соединение внахлест, теплопроводность при температуре 25°С не более 0,038 Вт/(м х К), толщина 90 мм, для отводов с углом 90° наружным диаметром 125 мм	компл.	1,95	2,25	315,93
1.1-1-5944	5762976373	23.99.19.111.25.373	Система энергосберегающая теплоизоляционная минераловатная, цилиндрическая, сегментная, с односторонним кашированием из силиконизированной стеклоткани под продольное соединение внахлест, теплопроводность при температуре 25°С не более 0,038 Вт/(м х К), толщина 90 мм, для отводов с углом 90° наружным диаметром 133 мм	компл.	2,15	2,47	335,66
1.1-1-5945	5762976374	23.99.19.111.25.374	Система энергосберегающая теплоизоляционная минераловатная, цилиндрическая, сегментная, с односторонним кашированием из силиконизированной стеклоткани под продольное соединение внахлест, теплопроводность при температуре 25°С не более 0,038 Вт/(м х К), толщина 90 мм, для отводов с углом 90° наружным диаметром 140 мм	компл.	2,33	2,66	352,57
1.1-1-5946	5762976375	23.99.19.111.25.375	Система энергосберегающая теплоизоляционная минераловатная, цилиндрическая, сегментная, с односторонним кашированием из силиконизированной стеклоткани под продольное соединение внахлест, теплопроводность при температуре 25°С не более 0,038 Вт/(м х К), толщина 90 мм, для отводов с углом 90° наружным диаметром 160 мм	компл.	2,88	3,26	403,02

Шифр ресурса	Код ОКП	Код ОКПД2	Наименование материалов, изделий и конструкций	Ед. изм.	Масса нетто, кг	Масса брутто, кг	Сметная цена, руб.
1.1-1-5947	5762976376	23.99.19.111.25.376	Система энергосберегающая теплоизоляционная минераловатная, цилиндрическая, сегментная, с односторонним кашированием из силиконизированной стеклоткани под продольное соединение внахлест, теплопроводность при температуре 25°С не более 0,038 Вт/(м х К), толщина 90 мм, для отводов с углом 90° наружным диаметром 219 мм	компл.	4,83	5,35	622,69
1.1-1-5948	5762976377	23.99.19.111.25.377	Система энергосберегающая теплоизоляционная минераловатная, цилиндрическая, сегментная, с односторонним кашированием из силиконизированной стеклоткани под продольное соединение внахлест, теплопроводность при температуре 25°С не более 0,038 Вт/(м х К), толщина 90 мм, для отводов с углом 90° наружным диаметром 245 мм	компл.	5,85	6,42	734,42
1.1-1-5949	5762976378	23.99.19.111.25.378	Система энергосберегающая теплоизоляционная минераловатная, цилиндрическая, сегментная, с односторонним кашированием из силиконизированной стеклоткани под продольное соединение внахлест, теплопроводность при температуре 25°С не более 0,038 Вт/(м х К), толщина 90 мм, для отводов с углом 90° наружным диаметром 273 мм	компл.	7,04	7,69	831,60
1.1-1-5950	5762976379	23.99.19.111.25.379	Система энергосберегающая теплоизоляционная минераловатная, цилиндрическая, сегментная, с односторонним кашированием из силиконизированной стеклоткани под продольное соединение внахлест, теплопроводность при температуре 25°С не более 0,038 Вт/(м х К), толщина 90 мм, для отводов с углом 90° наружным диаметром 305 мм	компл.	8,54	9,26	1 029,99
1.1-1-5951	5762976380	23.99.19.111.25.380	Система энергосберегающая теплоизоляционная минераловатная, цилиндрическая, сегментная, с односторонним кашированием из силиконизированной стеклоткани под продольное соединение внахлест, теплопроводность при температуре 25°С не более 0,038 Вт/(м х К), толщина 90 мм, для отводов с углом 90° наружным диаметром 325 мм	компл.	9,55	10,31	1 107,91
1.1-1-5952	5762976381	23.99.19.111.25.381	Система энергосберегающая теплоизоляционная минераловатная, цилиндрическая, сегментная, с односторонним кашированием из силиконизированной стеклоткани под продольное соединение внахлест, теплопроводность при температуре 25°С не более 0,038 Вт/(м х К), толщина 100 мм, для отводов с углом 90° наружным диаметром 42 мм	компл.	0,50	0,60	128,61
1.1-1-5953	5762976382	23.99.19.111.25.382	Система энергосберегающая теплоизоляционная минераловатная, цилиндрическая, сегментная, с односторонним кашированием из силиконизированной стеклоткани под продольное соединение внахлест, теплопроводность при температуре 25°С не более 0,038 Вт/(м х К), толщина 100 мм, для отводов с углом 90° наружным диаметром 48 мм	компл.	0,59	0,71	140,27
1.1-1-5954	5762976383	23.99.19.111.25.383	Система энергосберегающая теплоизоляционная минераловатная, цилиндрическая, сегментная, с односторонним кашированием из силиконизированной стеклоткани под продольное соединение внахлест, теплопроводность при температуре 25°С не более 0,038 Вт/(м х К), толщина 100 мм, для отводов с углом 90° наружным диаметром 54 мм	компл.	0,69	0,82	152,80
1.1-1-5955	5762976384	23.99.19.111.25.384	Система энергосберегающая теплоизоляционная минераловатная, цилиндрическая, сегментная, с односторонним кашированием из силиконизированной стеклоткани под продольное соединение внахлест, теплопроводность при температуре 25°С не более 0,038 Вт/(м х К), толщина 100 мм, для отводов с углом 90° наружным диаметром 57 мм	компл.	0,74	0,87	158,32

Шифр ресурса	Код ОКП	Код ОКПД2	Наименование материалов, изделий и конструкций	Ед. изм.	Масса нетто, кг	Масса брутто, кг	Сметная цена, руб.
1.1-1-5956	5762976385	23.99.19.111.25.385	Система энергосберегающая теплоизоляционная минераловатная, цилиндрическая, сегментная, с односторонним кашированием из силиконизированной стеклоткани под продольное соединение внахлест, теплопроводность при температуре 25°С не более 0,038 Вт/(м х К), толщина 100 мм, для отводов с углом 90° наружным диаметром 60 мм	компл.	0,79	0,93	163,85
1.1-1-5957	5762976386	23.99.19.111.25.386	Система энергосберегающая теплоизоляционная минераловатная, цилиндрическая, сегментная, с односторонним кашированием из силиконизированной стеклоткани под продольное соединение внахлест, теплопроводность при температуре 25°С не более 0,038 Вт/(м х К), толщина 100 мм, для отводов с углом 90° наружным диаметром 64 мм	компл.	0,86	1,01	175,35
1.1-1-5958	5762976387	23.99.19.111.25.387	Система энергосберегающая теплоизоляционная минераловатная, цилиндрическая, сегментная, с односторонним кашированием из силиконизированной стеклоткани под продольное соединение внахлест, теплопроводность при температуре 25°С не более 0,038 Вт/(м х К), толщина 100 мм, для отводов с углом 90° наружным диаметром 76 мм	компл.	1,09	1,27	202,19
1.1-1-5959	5762976388	23.99.19.111.25.388	Система энергосберегающая теплоизоляционная минераловатная, цилиндрическая, сегментная, с односторонним кашированием из силиконизированной стеклоткани под продольное соединение внахлест, теплопроводность при температуре 25°С не более 0,038 Вт/(м х К), толщина 100 мм, для отводов с углом 90° наружным диаметром 89 мм	компл.	1,36	1,57	233,37
1.1-1-5960	5762976389	23.99.19.111.25.389	Система энергосберегающая теплоизоляционная минераловатная, цилиндрическая, сегментная, с односторонним кашированием из силиконизированной стеклоткани под продольное соединение внахлест, теплопроводность при температуре 25°С не более 0,038 Вт/(м х К), толщина 100 мм, для отводов с углом 90° наружным диаметром 102 мм	компл.	1,66	1,90	268,38
1.1-1-5961	5762976390	23.99.19.111.25.390	Система энергосберегающая теплоизоляционная минераловатная, цилиндрическая, сегментная, с односторонним кашированием из силиконизированной стеклоткани под продольное соединение внахлест, теплопроводность при температуре 25°С не более 0,038 Вт/(м х К), толщина 100 мм, для отводов с углом 90° наружным диаметром 108 мм	компл.	1,80	2,06	282,02
1.1-1-5962	5762976391	23.99.19.111.25.391	Система энергосберегающая теплоизоляционная минераловатная, цилиндрическая, сегментная, с односторонним кашированием из силиконизированной стеклоткани под продольное соединение внахлест, теплопроводность при температуре 25°С не более 0,038 Вт/(м х К), толщина 100 мм, для отводов с углом 90° наружным диаметром 114 мм	компл.	1,96	2,23	295,79
1.1-1-5963	5762976392	23.99.19.111.25.392	Система энергосберегающая теплоизоляционная минераловатная, цилиндрическая, сегментная, с односторонним кашированием из силиконизированной стеклоткани под продольное соединение внахлест, теплопроводность при температуре 25°С не более 0,038 Вт/(м х К), толщина 100 мм, для отводов с углом 90° наружным диаметром 125 мм	компл.	2,25	2,54	336,23
1.1-1-5964	5762976393	23.99.19.111.25.393	Система энергосберегающая теплоизоляционная минераловатная, цилиндрическая, сегментная, с односторонним кашированием из силиконизированной стеклоткани под продольное соединение внахлест, теплопроводность при температуре 25°С не более 0,038 Вт/(м х К), толщина 100 мм, для отводов с углом 90° наружным диаметром 133 мм	компл.	2,47	2,79	356,16

Шифр ресурса	Код ОКП	Код ОКПД2	Наименование материалов, изделий и конструкций	Ед. изм.	Масса нетто, кг	Масса брутто, кг	Сметная цена, руб.
1.1-1-5965	5762976394	23.99.19.111.25.394	Система энергосберегающая теплоизоляционная минераловатная, цилиндрическая, сегментная, с односторонним кашированием из силиконизированной стеклоткани под продольное соединение внахлест, теплопроводность при температуре 25°С не более 0,038 Вт/(м х К), толщина 100 мм, для отводов с углом 90° наружным диаметром 140 мм	компл.	2,67	3,01	374,82
1.1-1-5966	5762976395	23.99.19.111.25.395	Система энергосберегающая теплоизоляционная минераловатная, цилиндрическая, сегментная, с односторонним кашированием из силиконизированной стеклоткани под продольное соединение внахлест, теплопроводность при температуре 25°С не более 0,038 Вт/(м х К), толщина 100 мм, для отводов с углом 90° наружным диаметром 160 мм	компл.	3,30	3,68	449,91
1.1-1-5967	5762976396	23.99.19.111.25.396	Система энергосберегающая теплоизоляционная минераловатная, цилиндрическая, сегментная, с односторонним кашированием из силиконизированной стеклоткани под продольное соединение внахлест, теплопроводность при температуре 25°С не более 0,038 Вт/(м х К), толщина 100 мм, для отводов с углом 90° наружным диаметром 219 мм	компл.	5,49	6,01	667,91
1.1-1-5968	5762976397	23.99.19.111.25.397	Система энергосберегающая теплоизоляционная минераловатная, цилиндрическая, сегментная, с односторонним кашированием из силиконизированной стеклоткани под продольное соединение внахлест, теплопроводность при температуре 25°С не более 0,038 Вт/(м х К), толщина 100 мм, для отводов с углом 90° наружным диаметром 245 мм	компл.	6,63	7,21	787,44
1.1-1-5969	5762976398	23.99.19.111.25.398	Система энергосберегающая теплоизоляционная минераловатная, цилиндрическая, сегментная, с односторонним кашированием из силиконизированной стеклоткани под продольное соединение внахлест, теплопроводность при температуре 25°С не более 0,038 Вт/(м х К), толщина 100 мм, для отводов с углом 90° наружным диаметром 273 мм	компл.	7,96	8,61	886,95
1.1-1-5970	5762976399	23.99.19.111.25.399	Система энергосберегающая теплоизоляционная минераловатная, цилиндрическая, сегментная, с односторонним кашированием из силиконизированной стеклоткани под продольное соединение внахлест, теплопроводность при температуре 25°С не более 0,038 Вт/(м х К), толщина 100 мм, для отводов с углом 90° наружным диаметром 305 мм	компл.	9,64	10,36	1 054,93
1.1-1-5971	5762976400	23.99.19.111.25.400	Система энергосберегающая теплоизоляционная минераловатная, цилиндрическая, сегментная, с односторонним кашированием из силиконизированной стеклоткани под продольное соединение внахлест, теплопроводность при температуре 25°С не более 0,038 Вт/(м х К), толщина 100 мм, для отводов с углом 90° наружным диаметром 325 мм	компл.	10,76	11,53	1 192,81
1.1-1-5972	5762976401	23.99.19.111.25.401	Система энергосберегающая теплоизоляционная минераловатная, цилиндрическая, сегментная, с односторонним кашированием из силиконизированной стеклоткани под продольное соединение внахлест, теплопроводность при температуре 25°С не более 0,038 Вт/(м х К), толщина 100 мм, для отводов с углом 90° наружным диаметром 356 мм	компл.	12,63	13,47	1 333,98
1.1-1-5973	5762976402	23.99.19.111.25.402	Система энергосберегающая теплоизоляционная минераловатная, цилиндрическая, сегментная, с односторонним кашированием из силиконизированной стеклоткани под продольное соединение внахлест, теплопроводность при температуре 25°С не более 0,038 Вт/(м х К), толщина 100 мм, для отводов с углом 90° наружным диаметром 377 мм	компл.	13,98	14,87	1 426,09



Шифр ресурса	Код ОКП	Код ОКПД2	Наименование материалов, изделий и конструкций	Ед. изм.	Масса нетто, кг	Масса брутто, кг	Сметная цена, руб.
1.1-1-5974	5762976403	23.99.19.111.25.403	Система энергосберегающая теплоизоляционная минераловатная, цилиндрическая, сегментная, с односторонним кашированием из силиконизированной стеклоткани под продольное соединение внахлест, теплопроводность при температуре 25°С не более 0,038 Вт/(м х К), толщина 110 мм, для отводов с углом 90° наружным диаметром 42 мм	компл.	0,58	0,68	140,15
1.1-1-5975	5762976404	23.99.19.111.25.404	Система энергосберегающая теплоизоляционная минераловатная, цилиндрическая, сегментная, с односторонним кашированием из силиконизированной стеклоткани под продольное соединение внахлест, теплопроводность при температуре 25°С не более 0,038 Вт/(м х К), толщина 110 мм, для отводов с углом 90° наружным диаметром 48 мм	компл.	0,69	0,80	153,31
1.1-1-5976	5762976405	23.99.19.111.25.405	Система энергосберегающая теплоизоляционная минераловатная, цилиндрическая, сегментная, с односторонним кашированием из силиконизированной стеклоткани под продольное соединение внахлест, теплопроводность при температуре 25°С не более 0,038 Вт/(м х К), толщина 110 мм, для отводов с углом 90° наружным диаметром 54 мм	компл.	0,80	0,92	164,92
1.1-1-5977	5762976406	23.99.19.111.25.406	Система энергосберегающая теплоизоляционная минераловатная, цилиндрическая, сегментная, с односторонним кашированием из силиконизированной стеклоткани под продольное соединение внахлест, теплопроводность при температуре 25°С не более 0,038 Вт/(м х К), толщина 110 мм, для отводов с углом 90° наружным диаметром 57 мм	компл.	0,85	0,99	172,80
1.1-1-5978	5762976407	23.99.19.111.25.407	Система энергосберегающая теплоизоляционная минераловатная, цилиндрическая, сегментная, с односторонним кашированием из силиконизированной стеклоткани под продольное соединение внахлест, теплопроводность при температуре 25°С не более 0,038 Вт/(м х К), толщина 110 мм, для отводов с углом 90° наружным диаметром 60 мм	компл.	0,91	1,06	179,36
1.1-1-5979	5762976408	23.99.19.111.25.408	Система энергосберегающая теплоизоляционная минераловатная, цилиндрическая, сегментная, с односторонним кашированием из силиконизированной стеклоткани под продольное соединение внахлест, теплопроводность при температуре 25°С не более 0,038 Вт/(м х К), толщина 110 мм, для отводов с углом 90° наружным диаметром 64 мм	компл.	0,99	1,15	190,02
1.1-1-5980	5762976409	23.99.19.111.25.409	Система энергосберегающая теплоизоляционная минераловатная, цилиндрическая, сегментная, с односторонним кашированием из силиконизированной стеклоткани под продольное соединение внахлест, теплопроводность при температуре 25°С не более 0,038 Вт/(м х К), толщина 110 мм, для отводов с углом 90° наружным диаметром 76 мм	компл.	1,25	1,43	218,54
1.1-1-5981	5762976410	23.99.19.111.25.410	Система энергосберегающая теплоизоляционная минераловатная, цилиндрическая, сегментная, с односторонним кашированием из силиконизированной стеклоткани под продольное соединение внахлест, теплопроводность при температуре 25°С не более 0,038 Вт/(м х К), толщина 110 мм, для отводов с углом 90° наружным диаметром 89 мм	компл.	1,56	1,77	252,63
1.1-1-5982	5762976411	23.99.19.111.25.411	Система энергосберегающая теплоизоляционная минераловатная, цилиндрическая, сегментная, с односторонним кашированием из силиконизированной стеклоткани под продольное соединение внахлест, теплопроводность при температуре 25°С не более 0,038 Вт/(м х К), толщина 110 мм, для отводов с углом 90° наружным диаметром 102 мм	компл.	1,90	2,14	291,49

Шифр ресурса	Код ОКП	Код ОКПД2	Наименование материалов, изделий и конструкций	Ед. изм.	Масса нетто, кг	Масса брутто, кг	Сметная цена, руб.
1.1-1-5983	5762976412	23.99.19.111.25.412	Система энергосберегающая теплоизоляционная минераловатная, цилиндрическая, сегментная, с односторонним кашированием из силиконизированной стеклоткани под продольное соединение внахлест, теплопроводность при температуре 25°С не более 0,038 Вт/(м х К), толщина 110 мм, для отводов с углом 90° наружным диаметром 108 мм	компл.	2,06	2,32	306,13
1.1-1-5984	5762976413	23.99.19.111.25.413	Система энергосберегающая теплоизоляционная минераловатная, цилиндрическая, сегментная, с односторонним кашированием из силиконизированной стеклоткани под продольное соединение внахлест, теплопроводность при температуре 25°С не более 0,038 Вт/(м х К), толщина 110 мм, для отводов с углом 90° наружным диаметром 114 мм	компл.	2,23	2,50	320,93
1.1-1-5985	5762976414	23.99.19.111.25.414	Система энергосберегающая теплоизоляционная минераловатная, цилиндрическая, сегментная, с односторонним кашированием из силиконизированной стеклоткани под продольное соединение внахлест, теплопроводность при температуре 25°С не более 0,038 Вт/(м х К), толщина 110 мм, для отводов с углом 90° наружным диаметром 125 мм	компл.	2,56	2,85	356,97
1.1-1-5986	5762976415	23.99.19.111.25.415	Система энергосберегающая теплоизоляционная минераловатная, цилиндрическая, сегментная, с односторонним кашированием из силиконизированной стеклоткани под продольное соединение внахлест, теплопроводность при температуре 25°С не более 0,038 Вт/(м х К), толщина 110 мм, для отводов с углом 90° наружным диаметром 133 мм	компл.	2,81	3,12	377,86
1.1-1-5987	5762976416	23.99.19.111.25.416	Система энергосберегающая теплоизоляционная минераловатная, цилиндрическая, сегментная, с односторонним кашированием из силиконизированной стеклоткани под продольное соединение внахлест, теплопроводность при температуре 25°С не более 0,038 Вт/(м х К), толщина 110 мм, для отводов с углом 90° наружным диаметром 140 мм	компл.	3,04	3,37	408,44
1.1-1-5988	5762976417	23.99.19.111.25.417	Система энергосберегающая теплоизоляционная минераловатная, цилиндрическая, сегментная, с односторонним кашированием из силиконизированной стеклоткани под продольное соединение внахлест, теплопроводность при температуре 25°С не более 0,038 Вт/(м х К), толщина 110 мм, для отводов с углом 90° наружным диаметром 160 мм	компл.	3,74	4,11	480,16
1.1-1-5989	5762976418	23.99.19.111.25.418	Система энергосберегающая теплоизоляционная минераловатная, цилиндрическая, сегментная, с односторонним кашированием из силиконизированной стеклоткани под продольное соединение внахлест, теплопроводность при температуре 25°С не более 0,038 Вт/(м х К), толщина 110 мм, для отводов с углом 90° наружным диаметром 219 мм	компл.	6,18	6,70	717,66
1.1-1-5990	5762976419	23.99.19.111.25.419	Система энергосберегающая теплоизоляционная минераловатная, цилиндрическая, сегментная, с односторонним кашированием из силиконизированной стеклоткани под продольное соединение внахлест, теплопроводность при температуре 25°С не более 0,038 Вт/(м х К), толщина 110 мм, для отводов с углом 90° наружным диаметром 245 мм	компл.	7,44	8,02	844,28
1.1-1-5991	5762976420	23.99.19.111.25.420	Система энергосберегающая теплоизоляционная минераловатная, цилиндрическая, сегментная, с односторонним кашированием из силиконизированной стеклоткани под продольное соединение внахлест, теплопроводность при температуре 25°С не более 0,038 Вт/(м х К), толщина 110 мм, для отводов с углом 90° наружным диаметром 273 мм	компл.	8,93	9,57	998,93

Шифр ресурса	Код ОКП	Код ОКПД2	Наименование материалов, изделий и конструкций	Ед. изм.	Масса нетто, кг	Масса брутто, кг	Сметная цена, руб.
1.1-1-5992	5762976421	23.99.19.111.25.421	Система энергосберегающая теплоизоляционная минераловатная, цилиндрическая, сегментная, с односторонним кашированием из силиконизированной стеклоткани под продольное соединение внахлест, теплопроводность при температуре 25°С не более 0,038 Вт/(м х К), толщина 110 мм, для отводов с углом 90° наружным диаметром 305 мм	компл.	10,78	11,50	1 137,36
1.1-1-5993	5762976422	23.99.19.111.25.422	Система энергосберегающая теплоизоляционная минераловатная, цилиндрическая, сегментная, с односторонним кашированием из силиконизированной стеклоткани под продольное соединение внахлест, теплопроводность при температуре 25°С не более 0,038 Вт/(м х К), толщина 110 мм, для отводов с углом 90° наружным диаметром 325 мм	компл.	12,03	12,80	1 221,52
1.1-1-5994	5762976423	23.99.19.111.25.423	Система энергосберегающая теплоизоляционная минераловатная, цилиндрическая, сегментная, с односторонним кашированием из силиконизированной стеклоткани под продольное соединение внахлест, теплопроводность при температуре 25°С не более 0,038 Вт/(м х К), толщина 110 мм, для отводов с углом 90° наружным диаметром 356 мм	компл.	14,09	14,93	1 537,67
1.1-1-5995	5762976424	23.99.19.111.25.424	Система энергосберегающая теплоизоляционная минераловатная, цилиндрическая, сегментная, с односторонним кашированием из силиконизированной стеклоткани под продольное соединение внахлест, теплопроводность при температуре 25°С не более 0,038 Вт/(м х К), толщина 110 мм, для отводов с углом 90° наружным диаметром 377 мм	компл.	15,58	16,47	1 641,44
1.1-1-5996	5762976425	23.99.19.111.25.425	Система энергосберегающая теплоизоляционная минераловатная, цилиндрическая, сегментная, с односторонним кашированием из силиконизированной стеклоткани под продольное соединение внахлест, теплопроводность при температуре 25°С не более 0,038 Вт/(м х К), толщина 110 мм, для отводов с углом 90° наружным диаметром 406 мм	компл.	17,76	18,72	1 879,41
1.1-1-5997	5762976426	23.99.19.111.25.426	Система энергосберегающая теплоизоляционная минераловатная, цилиндрическая, сегментная, с односторонним кашированием из силиконизированной стеклоткани под продольное соединение внахлест, теплопроводность при температуре 25°С не более 0,038 Вт/(м х К), толщина 110 мм, для отводов с углом 90° наружным диаметром 426 мм	компл.	19,34	20,35	1 986,97
1.1-1-5998	5762976427	23.99.19.111.25.427	Система энергосберегающая теплоизоляционная минераловатная, цилиндрическая, сегментная, с односторонним кашированием из силиконизированной стеклоткани под продольное соединение внахлест, теплопроводность при температуре 25°С не более 0,038 Вт/(м х К), толщина 120 мм, для отводов с углом 90° наружным диаметром 42 мм	компл.	0,67	0,77	154,26
1.1-1-5999	5762976428	23.99.19.111.25.428	Система энергосберегающая теплоизоляционная минераловатная, цилиндрическая, сегментная, с односторонним кашированием из силиконизированной стеклоткани под продольное соединение внахлест, теплопроводность при температуре 25°С не более 0,038 Вт/(м х К), толщина 120 мм, для отводов с углом 90° наружным диаметром 48 мм	компл.	0,79	0,90	167,54
1.1-1-6000	5762976429	23.99.19.111.25.429	Система энергосберегающая теплоизоляционная минераловатная, цилиндрическая, сегментная, с односторонним кашированием из силиконизированной стеклоткани под продольное соединение внахлест, теплопроводность при температуре 25°С не более 0,038 Вт/(м х К), толщина 120 мм, для отводов с углом 90° наружным диаметром 54 мм	компл.	0,91	1,04	180,19

Шифр ресурса	Код ОКП	Код ОКПД2	Наименование материалов, изделий и конструкций	Ед. изм.	Масса нетто, кг	Масса брутто, кг	Сметная цена, руб.
1.1-1-6001	5762976430	23.99.19.111.25.430	Система энергосберегающая теплоизоляционная минераловатная, цилиндрическая, сегментная, с односторонним кашированием из силиконизированной стеклоткани под продольное соединение внахлест, теплопроводность при температуре 25°С не более 0,038 Вт/(м х К), толщина 120 мм, для отводов с углом 90° наружным диаметром 57 мм	компл.	0,98	1,11	189,30
1.1-1-6002	5762976431	23.99.19.111.25.431	Система энергосберегающая теплоизоляционная минераловатная, цилиндрическая, сегментная, с односторонним кашированием из силиконизированной стеклоткани под продольное соединение внахлест, теплопроводность при температуре 25°С не более 0,038 Вт/(м х К), толщина 120 мм, для отводов с углом 90° наружным диаметром 60 мм	компл.	1,04	1,19	195,87
1.1-1-6003	5762976432	23.99.19.111.25.432	Система энергосберегающая теплоизоляционная минераловатная, цилиндрическая, сегментная, с односторонним кашированием из силиконизированной стеклоткани под продольное соединение внахлест, теплопроводность при температуре 25°С не более 0,038 Вт/(м х К), толщина 120 мм, для отводов с углом 90° наружным диаметром 64 мм	компл.	1,14	1,29	208,23
1.1-1-6004	5762976433	23.99.19.111.25.433	Система энергосберегающая теплоизоляционная минераловатная, цилиндрическая, сегментная, с односторонним кашированием из силиконизированной стеклоткани под продольное соединение внахлест, теплопроводность при температуре 25°С не более 0,038 Вт/(м х К), толщина 120 мм, для отводов с углом 90° наружным диаметром 76 мм	компл.	1,43	1,61	236,72
1.1-1-6005	5762976434	23.99.19.111.25.434	Система энергосберегающая теплоизоляционная минераловатная, цилиндрическая, сегментная, с односторонним кашированием из силиконизированной стеклоткани под продольное соединение внахлест, теплопроводность при температуре 25°С не более 0,038 Вт/(м х К), толщина 120 мм, для отводов с углом 90° наружным диаметром 89 мм	компл.	1,77	1,98	272,80
1.1-1-6006	5762976435	23.99.19.111.25.435	Система энергосберегающая теплоизоляционная минераловатная, цилиндрическая, сегментная, с односторонним кашированием из силиконизированной стеклоткани под продольное соединение внахлест, теплопроводность при температуре 25°С не более 0,038 Вт/(м х К), толщина 120 мм, для отводов с углом 90° наружным диаметром 102 мм	компл.	2,15	2,39	317,58
1.1-1-6007	5762976436	23.99.19.111.25.436	Система энергосберегающая теплоизоляционная минераловатная, цилиндрическая, сегментная, с односторонним кашированием из силиконизированной стеклоткани под продольное соединение внахлест, теплопроводность при температуре 25°С не более 0,038 Вт/(м х К), толщина 120 мм, для отводов с углом 90° наружным диаметром 108 мм	компл.	2,33	2,59	333,42
1.1-1-6008	5762976437	23.99.19.111.25.437	Система энергосберегающая теплоизоляционная минераловатная, цилиндрическая, сегментная, с односторонним кашированием из силиконизированной стеклоткани под продольное соединение внахлест, теплопроводность при температуре 25°С не более 0,038 Вт/(м х К), толщина 120 мм, для отводов с углом 90° наружным диаметром 114 мм	компл.	2,52	2,79	349,41
1.1-1-6009	5762976438	23.99.19.111.25.438	Система энергосберегающая теплоизоляционная минераловатная, цилиндрическая, сегментная, с односторонним кашированием из силиконизированной стеклоткани под продольное соединение внахлест, теплопроводность при температуре 25°С не более 0,038 Вт/(м х К), толщина 120 мм, для отводов с углом 90° наружным диаметром 125 мм	компл.	2,89	3,18	391,57

Шифр ресурса	Код ОКП	Код ОКПД2	Наименование материалов, изделий и конструкций	Ед. изм.	Масса нетто, кг	Масса брутто, кг	Сметная цена, руб.
1.1-1-6010	5762976439	23.99.19.111.25.439	Система энергосберегающая теплоизоляционная минераловатная, цилиндрическая, сегментная, с односторонним кашированием из силиконизированной стеклоткани под продольное соединение внахлест, теплопроводность при температуре 25°С не более 0,038 Вт/(м х К), толщина 120 мм, для отводов с углом 90° наружным диаметром 133 мм	компл.	3,17	3,48	414,30
1.1-1-6011	5762976440	23.99.19.111.25.440	Система энергосберегающая теплоизоляционная минераловатная, цилиндрическая, сегментная, с односторонним кашированием из силиконизированной стеклоткани под продольное соединение внахлест, теплопроводность при температуре 25°С не более 0,038 Вт/(м х К), толщина 120 мм, для отводов с углом 90° наружным диаметром 140 мм	компл.	3,42	3,75	449,01
1.1-1-6012	5762976441	23.99.19.111.25.441	Система энергосберегающая теплоизоляционная минераловатная, цилиндрическая, сегментная, с односторонним кашированием из силиконизированной стеклоткани под продольное соединение внахлест, теплопроводность при температуре 25°С не более 0,038 Вт/(м х К), толщина 120 мм, для отводов с углом 90° наружным диаметром 160 мм	компл.	4,19	4,57	531,74
1.1-1-6013	5762976442	23.99.19.111.25.442	Система энергосберегающая теплоизоляционная минераловатная, цилиндрическая, сегментная, с односторонним кашированием из силиконизированной стеклоткани под продольное соединение внахлест, теплопроводность при температуре 25°С не более 0,038 Вт/(м х К), толщина 120 мм, для отводов с углом 90° наружным диаметром 219 мм	компл.	6,90	7,42	804,51
1.1-1-6014	5762976443	23.99.19.111.25.443	Система энергосберегающая теплоизоляционная минераловатная, цилиндрическая, сегментная, с односторонним кашированием из силиконизированной стеклоткани под продольное соединение внахлест, теплопроводность при температуре 25°С не более 0,038 Вт/(м х К), толщина 120 мм, для отводов с углом 90° наружным диаметром 245 мм	компл.	8,29	8,87	921,18
1.1-1-6015	5762976444	23.99.19.111.25.444	Система энергосберегающая теплоизоляционная минераловатная, цилиндрическая, сегментная, с односторонним кашированием из силиконизированной стеклоткани под продольное соединение внахлест, теплопроводность при температуре 25°С не более 0,038 Вт/(м х К), толщина 120 мм, для отводов с углом 90° наружным диаметром 273 мм	компл.	9,93	10,57	1 085,82
1.1-1-6016	5762976445	23.99.19.111.25.445	Система энергосберегающая теплоизоляционная минераловатная, цилиндрическая, сегментная, с односторонним кашированием из силиконизированной стеклоткани под продольное соединение внахлест, теплопроводность при температуре 25°С не более 0,038 Вт/(м х К), толщина 120 мм, для отводов с углом 90° наружным диаметром 305 мм	компл.	11,97	12,69	1 295,89
1.1-1-6017	5762976446	23.99.19.111.25.446	Система энергосберегающая теплоизоляционная минераловатная, цилиндрическая, сегментная, с односторонним кашированием из силиконизированной стеклоткани под продольное соединение внахлест, теплопроводность при температуре 25°С не более 0,038 Вт/(м х К), толщина 120 мм, для отводов с углом 90° наружным диаметром 325 мм	компл.	13,34	14,11	1 390,08
1.1-1-6018	5762976447	23.99.19.111.25.447	Система энергосберегающая теплоизоляционная минераловатная, цилиндрическая, сегментная, с односторонним кашированием из силиконизированной стеклоткани под продольное соединение внахлест, теплопроводность при температуре 25°С не более 0,038 Вт/(м х К), толщина 120 мм, для отводов с углом 90° наружным диаметром 356 мм	компл.	15,61	16,45	1 639,33

Шифр ресурса	Код ОКП	Код ОКПД2	Наименование материалов, изделий и конструкций	Ед. изм.	Масса нетто, кг	Масса брутто, кг	Сметная цена, руб.
1.1-1-6019	5762976448	23.99.19.111.25.448	Система энергосберегающая теплоизоляционная минераловатная, цилиндрическая, сегментная, с односторонним кашированием из силиконизированной стеклоткани под продольное соединение внахлест, теплопроводность при температуре 25°С не более 0,038 Вт/(м х К), толщина 120 мм, для отводов с углом 90° наружным диаметром 377 мм	компл.	17,24	18,13	1 948,77
1.1-1-6020	5762976449	23.99.19.111.25.449	Система энергосберегающая теплоизоляционная минераловатная, цилиндрическая, сегментная, с односторонним кашированием из силиконизированной стеклоткани под продольное соединение внахлест, теплопроводность при температуре 25°С не более 0,038 Вт/(м х К), толщина 120 мм, для отводов с углом 90° наружным диаметром 406 мм	компл.	19,63	20,59	1 985,10
1.1-1-6021	5762976450	23.99.19.111.25.450	Система энергосберегающая теплоизоляционная минераловатная, цилиндрическая, сегментная, с односторонним кашированием из силиконизированной стеклоткани под продольное соединение внахлест, теплопроводность при температуре 25°С не более 0,038 Вт/(м х К), толщина 120 мм, для отводов с углом 90° наружным диаметром 426 мм	компл.	21,36	22,37	2 179,35

### 1.13. Материальные ресурсы, не вошедшие в вышеперечисленные группы 1.1-1.12

Шифр ресурса	Код ОКП	Код ОКПД2	Наименование материалов, изделий и конструкций	Ед. изм.	Масса нетто, кг	Масса брутто, кг	Сметная цена, руб.
1.1-1-6022	2245217001	22.21.30.130.16.001	Лента полипропиленовая упаковочная, размеры 12х0,6 мм	10 м	0,04	0,04	0,46
1.1-1-6023	1279005001	25.94.12.190.31.002	Пряжки провололочные стальные, оцинкованные, для лент шириной 12-13 мм	1000 шт.	8,12	8,34	117,79
1.1-1-6024	2257290004	20.16.40.130.07.003	Композиция двухкомпонентная эпоксидная саморастекающаяся, плотность смеси 1,45 кг/л, условная вязкость от 250 до 400 с, прочность сцепления с бетоном не менее 2 МПа, прочность на сжатие не менее 60 МПа, прочность при разрыве не менее 20 МПа, для устройства наливных полов, (RAL 7032)	кг	1,00	1,03	190,30

## Раздел 5. Железобетонные и бетонные изделия

### 3. Изделия для инженерных сооружений и транспортного строительства

Шифр ресурса	Код ОКП	Код ОКПД2	Наименование материалов, изделий и конструкций	Ед. изм.	Масса нетто, кг	Масса брутто, кг	Сметная цена, руб.
1.5-3-612	5864111002	23.61.12.163.02.002	Шпала железобетонная предварительно напряженная, длина 2500 мм, ширина по низу 250 мм, максимальная высота 176 мм, с упругим шурупно-дюбельным креплением рельсов типа Р65, для прямых участков трамвайных путей широкой колеи 1524 мм	компл.	197,00	199,00	443,30
1.5-3-613	5864111003	23.61.12.163.02.003	Шпала железобетонная предварительно напряженная, длина 2500 мм, ширина по низу 250 мм, максимальная высота 176 мм, с упругим шурупно-дюбельным креплением рельсов типа РТ62, для кривых участков трамвайных путей широкой колеи 1524 мм	компл.	198,00	200,00	658,78

## Раздел 7. Металлические изделия

### 5. Метизы и крепежные изделия

Шифр ресурса	Код ОКП	Код ОКПД2	Наименование материалов, изделий и конструкций	Ед. изм.	Масса нетто, кг	Масса брутто, кг	Сметная цена, руб.
1.7-5-295	1468062004	25.94.11.190.08.001	Хомут U-образный из оцинкованной стали, для крепления труб наружным диаметром 100 мм	шт.	0,30	0,30	14,23
1.7-5-296	1468062005	25.94.11.190.08.002	Хомут U-образный из оцинкованной стали, для крепления труб наружным диаметром 200 мм	шт.	0,99	0,99	40,24

Шифр ресурса	Код ОКП	Код ОКПД2	Наименование материалов, изделий и конструкций	Ед. изм.	Масса нетто, кг	Масса брутто, кг	Сметная цена, руб.
1.7-5-297	1468062006	25.94.11.190.08.003	Хомут U-образный из оцинкованной стали, для крепления труб наружным диаметром 300 мм	шт.	2,25	2,25	98,65

## Раздел 12. Трубные заготовки, трубы, соединительные части и крепления к ним

### 6. Трубы стальные

Шифр ресурса	Код ОКП	Код ОКПД2	Наименование материалов, изделий и конструкций	Ед. изм.	Масса нетто, кг	Масса брутто, кг	Сметная цена, руб.
1.12-6-908	1390001018	24.20.13.130.02.082	Трубы стальные электросварные прямошовные, из стали марки 20, ГОСТ 10705-80, ГОСТ 10704-91, с двухслойной ВУС изоляцией, с внутренней грунтовкой и окраской эмалью, наружный диаметр 920 мм, толщина стенки 10 мм	м	234,51	234,51	3 669,99

## Раздел 21. Монтажные и электроустановочные материалы и изделия, электроконструкции

### 5. Материалы электроустановочные

Шифр ресурса	Код ОКП	Код ОКПД2	Наименование материалов, изделий и конструкций	Ед. изм.	Масса нетто, кг	Масса брутто, кг	Сметная цена, руб.
1.21-5-1539	3449636032	27.33.13.130.17.035	Муфта концевая термоусаживаемая не распространяющая горение, внутренней и наружной установки, для кабеля с пластмассовой изоляцией, 1-жильного, номинальное напряжение 3 кВ, в комплекте наконечник с контактными винтами со срывающимися при затягивании головками, сечение жилы 240 мм <sup>2</sup>	компл.	1,70	1,80	456,81

## Глава 2. Сметные цены эксплуатации строительных машин

### Раздел 1. Строительные машины, механизмы и инструменты

#### 6. Машины для приготовления, транспортировки и укладки бетона и раствора

Шифр ресурса	Код	Код ОКПД2	Наименование машины, механизма	Сметная цена 1 маш.-ч, руб.		Расход электроэнергии, кВт-ч
				Всего	в том числе заработная плата	
2.1-6-84	065004	29.10.59.113.02.02.001	Бетономесители самоходные самозагружаемые, объем барабана до 5 м3, объем загрузочного ковша до 0,7 м3	195,69	13,44	0,0

#### 7. Машины и оборудование для свайных работ

Шифр ресурса	Код	Код ОКПД2	Наименование машины, механизма	Сметная цена 1 маш.-ч, руб.		Расход электроэнергии, кВт-ч
				Всего	в том числе заработная плата	
2.1-7-27	074002	28.92.30.110.01.03.003	Установки сваявдавливающие, грузоподъемность до 16 т, усилие вдавливания до 360 т	607,69	41,91	29,83



## Глава 3. Строительные работы

### Сборник 5. Свайные работы, закрепление грунтов

#### Отдел 1. Свайные работы

#### Раздел 1. Свайные работы, выполняемые с земли

Таблица 5-138. Погружение железобетонных свай вдавливанием статической нагрузкой 360 т, грунты 1-2 группы

Измеритель: 1 м3

3.5-138-1	Погружение железобетонных свай длиной 11-12 м вдавливанием статической нагрузкой 360 т
3.5-138-2	Погружение железобетонных свай длиной 9-10 м вдавливанием статической нагрузкой 360 т
3.5-138-3	Погружение железобетонных свай длиной 6-8 м вдавливанием статической нагрузкой 360 т

#### Состав работ:

3.5-138-1 3.5-138-3	1. Подача свай к месту производства работ 2. Разметка свай 3. Выравнивание СВУ при помощи ее гидравлической системы и центрирование вдавливаемой сваи 4. Перемещение СВУ к месту вдавливания сваи 5. Погружение свай методом статического сдавливания СВУ 6. Допогружение (додавливание) сваи до проектной отметки
------------------------	---

Шифр ресурса	Наименование статей затрат, ресурсов	Ед. изм.	3.5-138-1	3.5-138-2	3.5-138-3
	<b>Прямые затраты:</b>	руб.	<b>431,43</b>	<b>492,15</b>	<b>538,50</b>
	Заработная плата рабочих	руб.	13,62	15,83	18,57
	Эксплуатация машин	руб.	415,47	473,98	517,59
	в том числе: заработная плата	руб.	30,52	35,13	39,13
	Материальные ресурсы	руб.	2,34	2,34	2,34
	<b>Затраты труда рабочих</b>	чел.-ч.	1,19	1,40	1,65
	<b>Машины и механизмы</b>				
2.1-3-38	Краны на автомобильном ходу, грузоподъемность до 16 т	маш.-ч.	-	-	0,27
2.1-3-40	Краны на автомобильном ходу, грузоподъемность до 25 т	маш.-ч.	0,2	0,27	-
2.1-7-27	Установки сваевдавливающие, грузоподъемность до 16 т, усилие вдавливания до 360 т	маш.-ч.	0,57	0,63	0,73
2.1-18-4	Полуприцепы общего назначения, грузоподъемность до 15 т	маш.-ч.	-	-	0,19
2.1-18-21	Тягачи седельные, грузоподъемность до 15 т	маш.-ч.	-	-	0,19
2.1-18-34	Полуприцепы общего назначения, грузоподъемность до 20 т	маш.-ч.	0,15	0,19	-
2.1-18-36	Тягачи седельные, грузоподъемность до 20 т	маш.-ч.	0,15	0,19	-
	<b>Материальные ресурсы</b>				
1.1-1-31	Краска масляная белая (белила цинковые), типа МА-15, для наружных и внутренних работ	т	0,0001	0,0001	0,0001
	<b>Материальные ресурсы, не учтенные расценкой</b>				
5817010000	Сваи железобетонные сплошные	м3	1,0	1,0	1,0

## Сборник 15. Отделочные работы

## Отдел 1. Облицовочные работы

## Раздел 11. Устройство подвесных потолков

Таблица 15-188. Устройство подвесных металлических потолков кассетного типа на скрытой подсистеме усиленного типа

Измеритель: 100 м

3.15-188-1	Монтаж уголка на стены из кирпича и бетона при устройстве подвесных металлических потолков кассетного типа на скрытой подсистеме усиленного типа
3.15-188-2	Монтаж уголка на стены с низкой несущей способностью при устройстве подвесных металлических потолков кассетного типа на скрытой подсистеме усиленного типа

Измеритель: 100 м<sup>2</sup>

3.15-188-3	Устройство подвесных металлических потолков кассетного типа на скрытой подсистеме усиленного типа, с размерами кассет 600x600мм
------------	---

## Состав работ:

3.15-188-1	1. Разметка уровня крепления уголка по периметру помещения 2. Разметка и резка уголка 3. Установка уголка в проектное положение с подрезкой по месту 4. Крепление уголка к ж/б стене/пазогребневым перегородкам: сверление отверстий через уголок, крепление шурупвертом
3.15-188-2	1. Разметка уровня крепления уголка по периметру помещения 2. Разметка и резка уголка 3. Установка уголка в проектное положение с подрезкой по месту 4. Крепление уголка к гипсокартонным перегородкам: крепление шурупвертом через уголок
3.15-188-3	1. Установка подсистемы подвесного потолка: разметка и резка направляющих, установка, выверка 2. Крепление соединителей саморезами 3. Сборка, компоновка подвесов с резкой под размер, установка в пазы профиля 4. Крепление подвеса: сверление отверстий в ж/б перекрытии под анкер, забивка анкеров молотком 5. Распаковка панели, снятие защитной пленки, разметка и резка панели 6. Вставка панели в пазы направляющей

Шифр ресурса	Наименование статей затрат, ресурсов	Ед. изм.	3.15-188-1	3.15-188-2	3.15-188-3
	<b>Прямые затраты:</b>	руб.	<b>732,71</b>	<b>208,74</b>	<b>5 177,99</b>
	Заработная плата рабочих	руб.	237,36	183,96	2 303,96
	Эксплуатация машин	руб.	14,19	3,22	55,71
	в том числе: заработная плата	руб.	0,94	0,29	4,32
	Материальные ресурсы	руб.	481,16	21,56	2 818,32
	<b>Затраты труда рабочих</b>	чел.-ч.	18,82	14,58	182,76
	<b>Машины и механизмы</b>				
2.1-18-7	Автомобили грузовые бортовые, грузоподъемность до 5 т	маш.-ч.	0,01	0,01	0,24
2.1-30-10	Перфораторы электрические, мощность до 800 Вт	маш.-ч.	5,99	-	6,72
2.1-30-19	Машины шлифовальные электрические, мощность до 1700 Вт	маш.-ч.	-	-	50,72
2.1-30-56	Шурупверты	маш.-ч.	5,99	3,95	6,69
	<b>Материальные ресурсы</b>				
1.1-1-3722	Шурупы-саморезы прокалывающие, типа "Клоп", размеры 3,5x9,5 мм	100 шт.	-	-	6,7465
1.1-1-3723	Шурупы-саморезы прокалывающие с головкой специальной формы, размеры 3,5x25 мм	100 шт.	-	5,05	-
1.1-1-3858	Дюбель-гвоздь пластиковый с широким бортиком, с оцинкованным шурупом, шлиц PZ2, диаметр 6 мм, длина 40 мм	100 шт.	5,05	-	-
1.7-3-51	Диск отрезной абразивный для резки по металлу, диаметр 125 мм	шт.	-	-	24,2065
1.7-4-23	Профиль потолочный С-образный, стальной оцинкованный, для устройства каркасов подвесных гипсокартонных потолков и облицовок, марка ПП, сечение 60x27x0,55 мм	т	-	-	0,0572
1.7-4-35	Подвес анкерный с зажимом, стальной оцинкованный для монтажа потолочных профилей марки ПП сечением 60x27 мм, при устройстве каркасов подвесных гипсокартонных потолков и облицовок	100 шт.	-	-	1,5756
1.7-4-37	Соединитель двухуровневый, стальной оцинкованный, для монтажа потолочных профилей марки ПП сечением 60x27 мм, при устройстве каркасов подвесных гипсокартонных потолков и облицовок	100 шт.	-	-	1,6866
1.7-4-41	Тяги подвесов из оцинкованной стали для монтажа подвесных потолков, длина 1000 мм	100 шт.	-	-	1,5756
1.7-5-265	Анкер-каин, стальной, оцинкованный, для многоточечного крепления неконструктивных элементов в бетон, диаметр 6 мм, длина 40 мм	100 шт.	-	-	1,5756
	<b>Материальные ресурсы, не учтенные расценкой</b>				
3912630000	Бур с победитовым наконечником	шт.	2,924	-	5,3794

Шифр ресурса	Наименование статей затрат, ресурсов	Ед. изм.	3.15-188-1	3.15-188-2	3.15-188-3
5262120100	Комплекующие элементы погонажные для подвесных потолков кассетного типа	м	101,0	101,0	168,66
5262120200	Панели потолочные для подвесного потолка кассетного типа	шт.	-	-	280,79

### Раздел 13. Монтаж навесных вентилируемых фасадов

Таблица 15-189. Устройство навесных вентилируемых фасадов по навесной системе из алюминиевых сплавов без утеплителя с креплением в межэтажное перекрытие, с лесов

Измеритель: 100 м2 фасада за вычетом проемов

3.15-189-1	Установка кронштейнов и вертикальных направляющих с шагом 600 мм для вентилируемых фасадов				
3.15-189-2	на каждые 10 мм изменения шага вертикальных направляющих добавлять или исключать к расценке 3.15-189-1				
3.15-189-3	Облицовка фасада декоративными изделиями с помощью штучных крепежных элементов, при количестве штучных крепежных элементов 13 шт/м2				
3.15-189-4	на каждые 1 шт/м2 изменения количества штучных крепежных элементов добавлять или исключать к расценке 3.15-189-3				
3.15-189-5	Облицовка фасада панелями из стеклофибробетона площадью от 0,9 м2 и толщиной от 20 мм с помощью штучных крепежных элементов, при количестве штучных крепежных элементов 5 шт/м2				
3.15-189-6	на каждые 1 шт/м2 изменения количества штучных крепежных элементов добавлять или исключать к расценке 3.15-189-5				
3.15-189-7	Облицовка фасада декоративными изделиями с помощью горизонтальных крепежных планок с шагом 300 мм				
3.15-189-8	на каждые 10 мм изменения шага горизонтальных крепежных планок добавлять или исключать к расценке 3.15-189-7				
3.15-189-9	Облицовка фасада декоративными пазогребневыми изделиями с помощью горизонтальных крепежных планок с шагом 200 мм				
3.15-189-10	на каждые 10 мм изменения шага горизонтальных крепежных планок добавлять или исключать к расценке 3.15-189-9				
3.15-189-11	Изготовление пространственного облицовочного каркаса из алюминиевых профилей для вентилируемых фасадов, массой до 15 кг/шт				
3.15-189-12	Установка пространственного облицовочного каркаса из алюминиевых профилей для вентилируемых фасадов, массой до 15 кг/шт				

#### Состав работ:

3.15-189-1 3.15-189-2	1. Сверление отверстий для установки кронштейнов по предварительной разметке 2. Сборка кронштейнов 3. Установка кронштейнов 4. Крепление вертикального профиля к несущей полке кронштейна с выверкой проектного положения 5. Крепление горизонтальной профильной трубы с выверкой проектного положения
3.15-189-3 3.15-189-4	1. Установка горизонтального профиля по предварительной разметке 2. Сверление отверстий в декоративных изделиях по предварительной разметке 3. Резка декоративных изделий по разметке 4. Крепление штучных элементов на декоративные изделия 5. Установка декоративных изделий
3.15-189-5 3.15-189-6	1. Установка горизонтального профиля по предварительной разметке 2. Сверление отверстий в стеклофибробетонных панелях по предварительной разметке с продувкой отверстий сжатым воздухом 3. Резка стеклофибробетонных панелей по разметке 4. Крепление штучных элементов на стеклофибробетонные панели 5. Облицовка стеклофибробетонными панелями поверхности фасада, оконных, дверных откосов
3.15-189-7 3.15-189-8	1. Подрезка, шлифовка кромки декоративных изделий 2. Крепление планки к направляющим каркаса 3. Укладка перфоленты 4. Установка декоративных изделий 5. Приготовление раствора 6. Затирка швов между декоративными изделиями клеем-герметиком
3.15-189-9 3.15-189-10	1. Крепление планки к направляющим каркаса с предварительной разметкой и резкой под размер 2. Резка, шлифовка, подрезка фаски, подгонка по месту декоративных изделий 3. Установка декоративных изделий в паз фасадной крепежной планки
3.15-189-11	1. Разметка, резка алюминиевых профилей 2. Сборка элементов каркаса из алюминиевых профилей по проектным размерам
3.15-189-12	1. Крепление готового облицовочного каркаса к направляющим профилям вентилируемого фасада

Шифр ресурса	Наименование статей затрат, ресурсов	Ед. изм.	3.15-189-1	3.15-189-2	3.15-189-3	3.15-189-4
	<b>Прямые затраты:</b>	руб.	<b>5 350,19</b>	<b>109,98</b>	<b>34 861,59</b>	<b>2 686,40</b>
	Заработная плата рабочих	руб.	708,44	12,60	1 606,86	113,02
	Эксплуатация машин	руб.	87,15	1,14	113,63	7,17
	в том числе: заработная плата	руб.	4,53	0,02	8,02	0,34
	Материальные ресурсы	руб.	4 554,60	96,24	33 141,10	2 566,21
	<b>Затраты труда рабочих</b>	чел.-ч.	<b>49,21</b>	<b>0,88</b>	<b>112,69</b>	<b>7,81</b>
	<b>Машины и механизмы</b>					
2.1-4-9	Погрузчики на автомобильном ходу, грузоподъемность до 2 т	маш.-ч.	-	-	0,13	-
2.1-18-7	Автомобили грузовые бортовые, грузоподъемность до 5 т	маш.-ч.	0,24	-	0,35	0,02
2.1-30-19	Машины шлифовальные электрические, мощность до 1700 Вт	маш.-ч.	3,28	0,06	4,8	0,34
2.1-30-45	Станки камнерезные универсальные, мощность до 2,5 кВт	маш.-ч.	-	-	5,02	-

Шифр ресурса	Наименование статей затрат, ресурсов	Ед. изм.	3.15-189-1	3.15-189-2	3.15-189-3	3.15-189-4
2.1-30-56	Шуруповерты	маш.-ч.	3,88	0,08	-	-
2.1-30-102	Дрели электрические, мощность до 800 Вт	маш.-ч.	11,84	0,17	9,06	0,73
2.1-30-103	Перфораторы электрические, мощность до 1,2 кВт	маш.-ч.	8,14	0,17	-	-
2.1-30-107	Заклепочники электрические, мощность 600 Вт	маш.-ч.	11,84	0,17	9,06	0,73
2.1-30-119	Станки для сверления глухих отверстий под анкеры, мощность 1,4 кВт	маш.-ч.	-	-	16,16	1,27
	<b>Материальные ресурсы</b>					
1.1-1-2681	Шурупы-саморезы с полусферической головкой, с прессшайбой, наконечник острый, оцинкованные, размер 4,2x16 мм, для крепления листового металла	100 шт.	-	-	6,2849	0,4962
1.1-1-3232	Дюбели фасадные полимерные с шурупом из нержавеющей стали с шестигранной головкой, диаметр 10 мм, длина 100 мм	100 шт.	3,913	0,0839	-	-
1.1-1-4352	Анкер цанговый из нержавеющей стали с конусной распорной втулкой с резьбой М6, в комплекте болт с шестигранной головкой и цилиндрическим буртом, с длиной резьбы 10 мм, для скрытого крепления облицовочных плит навесных вентилируемых фасадов, минимальной толщиной 10 мм	100 шт.	-	-	12,5699	0,9924
1.1-1-4354	Винты из нержавеющей стали с метрической резьбой и цилиндрической головкой 6,0x16 мм	100 шт.	-	-	6,2849	0,4962
1.7-1-221	Профиль горизонтальный из алюминия, для навесных вентилируемых фасадов, сечение криволинейное 60x23 мм, толщина 2 мм	м	-	-	427,402	32,4508
1.7-3-51	Диск отрезной абразивный для резки по металлу, диаметр 125 мм	шт.	17,3308	0,3343	11,7904	0,8324
1.7-3-113	Сверла спиральные HSS, длина 86 мм, диаметр 5 мм, для сверления алюминия, нержавеющей стали, углеродистой стали и чугуна	шт.	9,8002	0,1423	10,5459	0,8406
1.7-3-121	Бур с наконечником из твердого сплава, с хвостовиком SDS-plus, диаметр 10 мм, длина 160 мм	шт.	0,4263	0,0091	-	-
1.7-3-128	Сверло алмазное для сверления глухих отверстий под цанговые анкера диаметром 7,2 мм с рассверливанием до 9 мм	шт.	-	-	6,2227	0,4913
	<b>Материальные ресурсы, не учтенные расценкой</b>					
4597400000	Заклепки для навесных вентилируемых фасадов	100 шт.	14,1408	0,2054	15,2162	1,2129
2249301000	Термомост из вспененного ПВХ, для навесных вентилируемых фасадов	шт.	114,629	2,4563	-	-
5275222000	Элементы погонажные из алюминиевых сплавов для вентилируемых фасадов (профиль несущий)	м	173,544	4,0057	-	-
5275222000	Элементы погонажные из алюминиевых сплавов для вентилируемых фасадов (профиль вспомогательный)	м	52,3472	0,9825	-	-
5275321000	Элементы погонажные из алюминиевых сплавов для вентилируемых фасадов (соединитель несущих профилей)	м	16,321	0,3821	-	-
1811550000	Трубы профилевые из алюминия	м	49,1812	49,1812	-	-
5275321000	Элементы штучные из алюминиевых сплавов для вентилируемых фасадов (уголок крепежный)	шт.	116,4301	116,4301	-	-
5275321000	Элементы штучные из алюминиевых сплавов для вентилируемых фасадов (аграфа)	шт.	-	-	1 244,54	98,253
5275320000	Элементы штучные из алюминиевых сплавов для вентилируемых фасадов (кронштейны, удлинители)	шт.	114,629	2,4563	-	-

Шифр ресурса	Наименование статей затрат, ресурсов	Ед. изм.	3.15-189-5	3.15-189-6	3.15-189-7	3.15-189-8
	<b>Прямые затраты:</b>	руб.	<b>6 146,59</b>	<b>582,56</b>	<b>6 855,02</b>	<b>335,72</b>
	Заработная плата рабочих	руб.	3 242,79	108,78	2 955,94	133,58
	Эксплуатация машин	руб.	433,91	19,30	119,85	10,57
	в том числе: заработная плата	руб.	53,63	0,46	7,09	0,34
	Материальные ресурсы	руб.	2 469,89	454,48	3 779,23	191,57
	<b>Затраты труда рабочих</b>	чел.-ч.	243,02	7,51	205,20	9,21
	<b>Машины и механизмы</b>					
2.1-3-38	Краны на автомобильном ходу, грузоподъемность до 16 т	маш.-ч.	0,76	-	-	-

Шифр ресурса	Наименование статей затрат, ресурсов	Ед. изм.	3.15-189-5	3.15-189-6	3.15-189-7	3.15-189-8
2.1-4-9	Погрузчики на автомобильном ходу, грузоподъемность до 2 т	маш.-ч.	-	-	0,13	-
2.1-4-30	Лебедки электрические, грузоподъемность до 0,5 т	маш.-ч.	38,94	-	-	-
2.1-10-14	Электрокомпрессоры прицепные, производительность до 1 м3/мин	маш.-ч.	12,0	2,4	-	-
2.1-18-7	Автомобили грузовые бортовые, грузоподъемность до 5 т	маш.-ч.	-	-	0,3	0,02
2.1-18-10	Автомобили грузовые бортовые, грузоподъемность до 10 т	маш.-ч.	0,74	0,01	-	-
2.1-30-19	Машины шлифовальные электрические, мощность до 1700 Вт	маш.-ч.	5,33	-	6,5	0,12
2.1-30-45	Станки камнерезные универсальные, мощность до 2,5 кВт	маш.-ч.	-	-	39,36	3,63
2.1-30-56	Шуруповерты	маш.-ч.	12,0	2,4	-	-
2.1-30-90	Дрель-миксеры, 150-650 об/мин	маш.-ч.	-	-	1,36	0,13
2.1-30-102	Дрели электрические, мощность до 800 Вт	маш.-ч.	28,11	2,41	7,81	1,02
2.1-30-107	Заклепочники электрические, мощность 600 Вт	маш.-ч.	16,12	-	7,81	1,02
	<b>Материальные ресурсы</b>					
1.1-1-115	Ветошь	кг	-	-	0,5	-
1.1-1-118	Вода	м3	-	-	0,0328	0,0032
1.1-1-1602	Круги шлифовальные, диаметр 230х3х22 мм	шт.	-	-	2,1845	0,0058
1.1-1-4355	Лента стальная, перфорированная, оцинкованная, с полимерным покрытием, ширина 12 мм, толщина 0,55 мм	м	-	-	172,765	10,3831
1.1-1-4356	Лента стальная, перфорированная, оцинкованная, с полимерным покрытием, ширина 25 мм, толщина 0,55 мм	м	-	-	345,586	39,4762
1.3-2-149	Смеси сухие цементные водостойкие для затирки межплиточных швов	кг	-	-	161,184	7,1411
1.7-1-225	Планка клинкера стартовая из нержавеющей стали, для навесных вентилируемых фасадов, сечение 23х10,5х6,5 мм	м	-	-	55,6769	-
1.7-3-3	Сверло с алмазным покрытием, диаметр 6 мм	шт.	11,0	2,2	-	-
1.7-3-51	Диск отрезной абразивный для резки по металлу, диаметр 125 мм	шт.	2,8681	-	1,7096	0,2216
1.7-3-52	Диск отрезной абразивный для резки облицовочных плит, диаметр 230 мм	шт.	0,9117	-	-	-
1.7-3-113	Сверла спиральные HSS, длина 86 мм, диаметр 5 мм, для сверления алюминия, нержавеющей стали, углеродистой стали и чугуна	шт.	9,4019	-	9,1092	1,1846
	<b>Материальные ресурсы, не учтенные расценкой</b>					
5285990000	Анкер-шуруп	100 шт.	10,1	2,02	-	-
4597400000	Заклепки для навесных вентилируемых фасадов	100 шт.	13,5656	-	13,143	1,7092
5275320000	Элементы штучные алюминиевые для вентилируемых фасадов	шт.	335,782	-	-	-
1121121000	Профиль горизонтальный из нержавеющей стали, для навесных вентилируемых фасадов	м	-	-	345,586	39,4762
5275321000	Элементы штучные из алюминиевых сплавов для вентилируемых фасадов (аграфы)	шт.	500,0	100,0	-	-
5275222000	Элементы погонные из алюминиевых сплавов для вентилируемых фасадов (профиль горизонтальный)	м	147,598	-	-	-

Шифр ресурса	Наименование статей затрат, ресурсов	Ед. изм.	3.15-189-9	3.15-189-10	3.15-189-11	3.15-189-12
	<b>Прямые затраты:</b>	руб.	<b>1 522,53</b>	<b>95,08</b>	<b>3 732,65</b>	<b>2 177,87</b>
	Заработная плата рабочих	руб.	1 114,17	57,41	2 425,63	1 996,88
	Эксплуатация машин	руб.	109,65	6,85	267,31	64,82
	в том числе: заработная плата	руб.	13,03	0,21	7,77	14,28
	Материальные ресурсы	руб.	298,71	31,54	1 039,71	116,17
	<b>Затраты труда рабочих</b>	чел.-ч.	80,45	3,96	167,44	137,34
	<b>Машины и механизмы</b>					
2.1-4-9	Погрузчики на автомобильном ходу, грузоподъемность до 2 т	маш.-ч.	0,31	-	-	-
2.1-4-30	Лебедки электрические, грузоподъемность до 0,5 т	маш.-ч.	-	-	-	20,56
2.1-18-7	Автомобили грузовые бортовые, грузоподъемность до 5 т	маш.-ч.	0,47	0,01	0,33	-
2.1-30-19	Машины шлифовальные электрические, мощность до 1700 Вт	маш.-ч.	6,22	0,73	20,0	-
2.1-30-45	Станки камнерезные универсальные, мощность до 2,5 кВт	маш.-ч.	2,73	0,31	-	-

Шифр ресурса	Наименование статей затрат, ресурсов	Ед. изм.	3.15-189-9	3.15-189-10	3.15-189-11	3.15-189-12
2.1-30-102	Дрели электрические, мощность до 800 Вт	маш.-ч.	11,79	1,39	60,56	10,0
2.1-30-107	Заклепочники электрические, мощность 600 Вт	маш.-ч.	11,79	1,39	60,56	10,0
	<b>Материальные ресурсы</b>					
1.1-1-1602	Круги шлифовальные, диаметр 230х3х22 мм	шт.	2,2271	-	-	-
1.7-3-51	Диск отрезной абразивный для резки по металлу, диаметр 125 мм	шт.	2,5802	0,3028	65,2778	4,36
1.7-3-113	Сверла спиральные HSS, длина 86 мм, диаметр 5 мм, для сверления алюминия, нержавеющей стали, углеродистой стали и чугуна	шт.	13,7555	1,6186	40,4444	6,2222
	<b>Материальные ресурсы, не учтенные расценкой</b>					
4597400000	Заклепки для навесных вентилируемых фасадов	100 шт.	19,8472	2,3354	58,356	8,978
5275222000	Элементы погонажные из алюминиевых сплавов для вентилируемых фасадов (профиль вспомогательный)	м	-	-	1 201,33	-
1121121000	Профиль горизонтальный из нержавеющей стали, для навесных вентилируемых фасадов	м	565,677	60,0055	-	-

## Сборник 26. Теплоизоляционные работы

## Раздел 1. Изоляция горячих поверхностей

Таблица 26-66. Изоляция трубопроводов матами системы энергосберегающей теплоизоляционной на основе минеральной ваты

Измеритель: 100 м

3.26-66-1	Изоляция прямых участков трубопроводов диаметром с 219 мм до 377 мм матами системы энергосберегающей теплоизоляционной на основе минеральной ваты
3.26-66-2	Изоляция прямых участков трубопроводов диаметром свыше 377 мм до 630 мм матами системы энергосберегающей теплоизоляционной на основе минеральной ваты
3.26-66-3	Изоляция прямых участков трубопроводов диаметром свыше 630 мм до 920 мм матами системы энергосберегающей теплоизоляционной на основе минеральной ваты
3.26-66-4	Изоляция прямых участков трубопроводов диаметром свыше 920 мм до 1220 мм матами системы энергосберегающей теплоизоляционной на основе минеральной ваты

Измеритель: 10 шт.

3.26-66-5	Изоляция трубных отводов и примыкающих участков диаметром с 219 мм до 630 мм матами системы энергосберегающей теплоизоляционной на основе минеральной ваты
3.26-66-6	Изоляция трубных отводов и примыкающих участков диаметром свыше 630 мм до 1220 мм матами системы энергосберегающей теплоизоляционной на основе минеральной ваты

## Состав работ:

3.26-66-1 3.26-66-4	1. Подготовка хомутов: нарезка пластиковых стяжек по размеру и вставка проволоочной пружки для лент 2. Укладка мата: разметка и резка мата под скользящую/неподвижную опору при необходимости; укладка мата с подгонкой; затягивание, фиксация стяжками; срезка стяжек 3. Проклейка клеем-герметиком нахлестов мата из силиконизированной стеклоткани
3.26-66-5 3.26-66-6	1. Подготовка хомутов: нарезка пластиковых стяжек по размеру и вставка проволоочной пружки для лент 2. Укладка изделия из сегментов: укладка сегментов с подгонкой; затягивание, фиксация стяжками; срезка стяжек по окружности стыков сегментов 3. Проклейка клеем-герметиком нахлестов сегментов изделия из силиконизированной стеклоткани с наклейкой полос 4. Заготовка вставки: резка мата под размер 5. Укладка вставки с подгонкой, затягиванием и фиксацией пластиковыми стяжками с пружками 6. Проклейка клеем-герметиком нахлестов мата из силиконизированной стеклоткани

Шифр ресурса	Наименование статей затрат, ресурсов	Ед. изм.	3.26-66-1	3.26-66-2	3.26-66-3	3.26-66-4
	<b>Прямые затраты:</b>	руб.	<b>846,22</b>	<b>1 010,77</b>	<b>1 475,28</b>	<b>1 706,50</b>
	Заработная плата рабочих	руб.	326,71	355,42	607,40	645,09
	Эксплуатация машин	руб.	48,39	79,88	119,06	154,39
	в том числе: заработная плата	руб.	9,05	14,93	22,26	28,86
	Материальные ресурсы	руб.	471,12	575,47	748,82	907,02
	<b>Затраты труда рабочих</b>	чел.-ч.	29,14	31,81	52,80	56,27
	<b>Машины и механизмы</b>					
2.1-18-7	Автомобили грузовые бортовые, грузоподъемность до 5 т	маш.-ч.	0,63	1,04	1,55	2,01
	<b>Материальные ресурсы</b>					
1.1-1-2085	Герметик силиконовый	л	4,6572	5,7551	7,579	9,2435
1.1-1-6022	Лента полипропиленовая упаковочная, размеры 12x0,6 мм	10 м	63,7475	89,5798	132,4947	171,6598
1.1-1-6023	Пружки проволоочные стальные, оцинкованные, для лент шириной 12-13 мм	1000 шт.	0,4208	0,4208	0,4208	0,4208
	<b>Материальные ресурсы, не учтенные расценкой</b>					
5762971000	Система энергосберегающая теплоизоляционная минераловатная ламельная для труб	шт.	85,8299	85,8299	85,8299	85,8299

Шифр ресурса	Наименование статей затрат, ресурсов	Ед. изм.	3.26-66-5	3.26-66-6
	<b>Прямые затраты:</b>	руб.	<b>1 258,35</b>	<b>2 714,97</b>
	Заработная плата рабочих	руб.	246,47	402,10
	Эксплуатация машин	руб.	12,29	34,56
	в том числе: заработная плата	руб.	2,30	6,46
	Материальные ресурсы	руб.	999,59	2 278,31
	<b>Затраты труда рабочих</b>	чел.-ч.	21,78	34,97
	<b>Машины и механизмы</b>			
2.1-18-7	Автомобили грузовые бортовые, грузоподъемность до 5 т	маш.-ч.	0,16	0,45
	<b>Материальные ресурсы</b>			
1.1-1-2085	Герметик силиконовый	л	4,0163	9,0525
1.1-1-4389	Лента из ПВХ с алюминиевой фольгой, самоклеящаяся, для проклейки швов теплоизоляции, диапазон температур применения от -60 до +100°С, ширина 50 мм, толщина 0,12 мм	м	92,04	215,28
1.1-1-6022	Лента полипропиленовая упаковочная, размеры 12x0,6 мм	10 м	37,4	81,65
1.1-1-6023	Пружки проволоочные стальные, оцинкованные, для лент шириной 12-13 мм	1000 шт.	0,202	0,2323

Шифр ресурса	Наименование статей затрат, ресурсов	Ед. изм.	3.26-66-5	3.26-66-6
	<b>Материальные ресурсы, не учтенные расценкой</b>			
5762973000	Система энергосберегающая теплоизоляционная минераловатная ламельная для отводов	компл.	10,0	10,0
5762971000	Система энергосберегающая теплоизоляционная минераловатная ламельная для труб	шт.	10,0	10,0



**Раздел 2. Изоляция поверхностей строительных конструкций теплоизоляционными изделиями****Таблица 26-65. Устройство комбинированного теплогнезащитного покрытия металлических конструкций на основе базальтового материала и клеевого состава**

Измеритель: 100 м2

<b>3.26-65-1</b>	Устройство комбинированного теплогнезащитного покрытия металлических конструкций с приведенной толщиной металла не менее 3,4 мм на основе базальтового материала и клеевого состава с пределом огнестойкости 0,75 часа
<b>3.26-65-2</b>	Устройство комбинированного теплогнезащитного покрытия металлических конструкций с приведенной толщиной металла не менее 3,4 мм на основе базальтового материала и клеевого состава с пределом огнестойкости 1 час
<b>3.26-65-3</b>	Устройство комбинированного теплогнезащитного покрытия металлических конструкций с приведенной толщиной металла не менее 3,4 мм на основе базальтового материала и клеевого состава с пределом огнестойкости 1,5 часа
<b>3.26-65-4</b>	Устройство комбинированного теплогнезащитного покрытия металлических конструкций с приведенной толщиной металла не менее 3,4 мм на основе базальтового материала и клеевого состава с пределом огнестойкости 2,5 часа
<b>3.26-65-5</b>	Устройство комбинированного теплогнезащитного покрытия металлических конструкций с приведенной толщиной металла не менее 2,4 мм на основе базальтового материала и клеевого состава с пределом огнестойкости 0,75 часа
<b>3.26-65-6</b>	Устройство комбинированного теплогнезащитного покрытия металлических конструкций с приведенной толщиной металла не менее 2,4 мм на основе базальтового материала и клеевого состава с пределом огнестойкости 1,5 часа

**Состав работ:**

<b>3.26-65-1</b>	1. Распаковка рулона
<b>3.26-65-6</b>	2. Раскрой материала
	3. Нанесение клеевого состава
	4. Наклеивание рулонного теплоизоляционного материала

Шифр ресурса	Наименование статей затрат, ресурсов	Ед. изм.	3.26-65-1	3.26-65-2	3.26-65-3	3.26-65-4
	<b>Прямые затраты:</b>	руб.	<b>963,52</b>	<b>1 467,08</b>	<b>3 597,47</b>	<b>4 572,07</b>
	Заработная плата рабочих	руб.	144,63	171,05	282,53	336,30
	Эксплуатация машин	руб.	4,61	6,91	16,90	24,58
	в том числе: заработная плата	руб.	0,86	1,29	3,16	4,60
	Материальные ресурсы	руб.	814,28	1 289,12	3 298,04	4 211,19
	<b>Затраты труда рабочих</b>	чел.-ч.	12,37	14,62	24,10	28,72
	<b>Машины и механизмы</b>					
2.1-18-7	Автомобили грузовые бортовые, грузоподъемность до 5 т	маш.-ч.	0,06	0,09	0,22	0,32
	<b>Материальные ресурсы</b>					
1.1-1-3637	Лента алюминиевая самоклеящаяся, ширина 75 мм	м	33,1279	33,1279	33,1279	33,1279
1.1-1-3653	Состав огнезащитный, вспучивающийся, на основе силикатного связующего (жидкого натриевого стекла), минеральных наполнителей и целевых добавок, механизированного и ручного нанесения, для внутренних работ, сухой остаток 80%, плотность от 1,3 до 1,45 г/см3, для защиты металлических воздуховодов, огнезащитная эффективность до 4-й группы (60 мин)	кг	79,404	132,34	356,3	458,1
	<b>Материальные ресурсы, не учтенные расценкой</b>					
5769121000	Материал рулонный тепло-, звуко-, огнезащитный, базальтовый	м2	107,3342	107,3342	107,3342	107,3342

Шифр ресурса	Наименование статей затрат, ресурсов	Ед. изм.	3.26-65-5	3.26-65-6
	<b>Прямые затраты:</b>	руб.	<b>2 380,87</b>	<b>3 408,51</b>
	Заработная плата рабочих	руб.	219,65	274,67
	Эксплуатация машин	руб.	4,61	18,43
	в том числе: заработная плата	руб.	0,86	3,45
	Материальные ресурсы	руб.	2 156,61	3 115,41
	<b>Затраты труда рабочих</b>	чел.-ч.	18,76	23,46
	<b>Машины и механизмы</b>			
2.1-18-7	Автомобили грузовые бортовые, грузоподъемность до 5 т	маш.-ч.	0,06	0,24
	<b>Материальные ресурсы</b>			
1.1-1-3637	Лента алюминиевая самоклеящаяся, ширина 75 мм	м	33,1279	33,1279
1.1-1-3653	Состав огнезащитный, вспучивающийся, на основе силикатного связующего (жидкого натриевого стекла), минеральных наполнителей и целевых добавок, механизированного и ручного нанесения, для внутренних работ, сухой остаток 80%, плотность от 1,3 до 1,45 г/см3, для защиты металлических воздуховодов, огнезащитная эффективность до 4-й группы (60 мин)	кг	229,05	335,94
	<b>Материальные ресурсы, не учтенные расценкой</b>			
5769121000	Материал рулонный тепло-, звуко-, огнезащитный, базальтовый	м2	107,3342	107,3342

## Сборник 29. Тоннели и метрополитены

## Отдел 2. Открытый способ работ

## Раздел 3. Монолитные бетонные и железобетонные конструкции

Таблица 29-1970. Устройство монолитных боковых железобетонных стен толщиной от 400 мм до 800 мм с применением односторонней инвентарной комбинированной опалубки в котлованах с креплением. Бетонирование.

Измеритель: 100 м<sup>3</sup>

3.29-1970-1	Устройство монолитных боковых железобетонных стен толщиной от 400 мм до 800 мм с применением односторонней инвентарной комбинированной опалубки в котлованах с креплением. Бетонирование.
-------------	---

## Состав работ:

3.29-1970-1	<ol style="list-style-type: none"> <li>1. Изготовление и сборка элементов опалубок</li> <li>2. Подготовка поверхности перед бетонированием</li> <li>3. Установка/перестановка инвентарных подмостей</li> <li>4. Монтаж/демонтаж технологических подмостей для бетонирования</li> <li>5. Монтаж/демонтаж опалубки</li> <li>6. Монтаж/демонтаж элементов крепления опалубки (контрфорсов)</li> <li>7. Подготовка опалубки к бетонированию</li> <li>8. Сборка/разборка бетоновода</li> <li>9. Укладка бетона</li> <li>10. Уход за бетоном</li> </ol>
-------------	---

Шифр ресурса	Наименование статей затрат, ресурсов	Ед. изм.	3.29-1970-1
	<b>Прямые затраты:</b>	руб.	<b>39 663,96</b>
	Заработная плата рабочих	руб.	4 767,21
	Эксплуатация машин	руб.	11 700,23
	в том числе: заработная плата	руб.	1 076,71
	Материальные ресурсы	руб.	23 196,52
	<b>Затраты труда рабочих</b>	чел.-ч.	311,17
	<b>Машины и механизмы</b>		
2.1-3-38	Краны на автомобильном ходу, грузоподъемность до 16 т	маш.-ч.	0,71
2.1-4-3	Погрузчики универсальные на пневмоколесном ходу, грузоподъемность до 3 т	маш.-ч.	14,26
2.1-6-52	Вибраторы глубинные	маш.-ч.	12,0
2.1-6-66	Автобетонососы, производительность до 150 м <sup>3</sup> /ч, высота подачи до 43 м	маш.-ч.	12,01
2.1-10-5	Компрессоры прицепные с двигателем внутреннего сгорания, производительность до 5 м <sup>3</sup> /мин, мощность двигателя до 29 кВт (39,4 л.с.)	маш.-ч.	13,49
2.1-11-72	Аппараты гидроструйные с двигателем внутреннего сгорания, давление до 16 Мпа, производительность до 8 л/мин, мощность до 3,4 кВт (4,62 л.с.)	маш.-ч.	2,41
2.1-13-16	Аппараты для газовой сварки и резки	маш.-ч.	1,27
2.1-18-10	Автомобили грузовые бортовые, грузоподъемность до 10 т	маш.-ч.	0,53
2.1-30-6	Дрели электрические	маш.-ч.	2,29
2.1-30-10	Перфораторы электрические, мощность до 800 Вт	маш.-ч.	0,08
2.1-30-27	Пилы дисковые электрические для резки пиломатериалов	маш.-ч.	0,65
2.1-30-54	Молотки отбойные	маш.-ч.	13,21
2.1-30-55	Гайковерты ручные электрические	маш.-ч.	3,9
2.1-30-56	Шуруповерты	маш.-ч.	9,39
	<b>Материальные ресурсы</b>		
1.1-1-26	Ацетилен технический	м <sup>3</sup>	0,1065
1.1-1-80	Бруски хвойных пород обрезные, длина 2-6,5 м, сорт III, толщина 70-120 мм	м <sup>3</sup>	0,0776
1.1-1-118	Вода	м <sup>3</sup>	1,5367
1.1-1-227	Доски хвойных пород, обрезные, длина 2-6,5 м, сорт III, толщина 40-60 мм	м <sup>3</sup>	0,2485
1.1-1-376	Кислород технический газообразный	м <sup>3</sup>	0,7725
1.1-1-825	Пленка полиэтиленовая, толщина 0,12 - 0,15 мм	м <sup>2</sup>	6,9695
1.1-1-1328	Цемент общестроительный, портландцемент с минеральными добавками, ЦЕМ II/A 32,5	т	0,0208
1.1-1-1588	Эмульсол	т	0,0409
1.1-1-1605	Полотно иглопробивное для дорожного строительства, ширина полотна 2,45 м	м <sup>2</sup>	5,1355
1.1-1-1626	Трубки ПВХ для возведения монолитных железобетонных конструкций	м	9,3111
1.1-1-1770	Лента клеящая для монтажа опалубки монолитных железобетонных конструкций	м	68,6904
1.1-1-2395	Фанера ламинированная, облицованная пленкой с двух сторон, толщина 18 мм	м <sup>2</sup>	2,3988
1.1-1-2396	Фанера ламинированная, облицованная пленкой с двух сторон, толщина 21 мм	м <sup>2</sup>	15,0475
1.1-1-3479	Шурупы-саморезы с потайной головкой, черные, размер 6x90 мм	т	0,004
1.3-2-181	Молоко цементное	м <sup>3</sup>	0,3785
1.3-4-24	Арматурные заготовки (стержни, хомуты и т.п.), не собранные в каркасы или сетки, арматурная сталь периодического профиля, класс А-III, диаметр 20-22 мм	т	0,1976
1.7-11-20	Изделия крепежные стальные опалубки стен разборно-переставной крупнощитовой, для стен высотой более 4-х м	т	0,5783
1.7-11-21	Металлоконструкции элементов опалубки стен разборно-переставной крупнощитовой	т	0,0704
1.7-11-34	Замок универсальный, оцинкованный, для скрепления щитов опалубки	шт.	2,5435
	<b>Материальные ресурсы, не учтенные расценкой</b>		
3972281000	Сверла победитовые	шт.	0,0125
5745010000	Смеси бетонные, БСГ, тяжелого бетона на гранитном щебне	м <sup>3</sup>	101,5

**Таблица 29-1973. Устройство монолитных железобетонных плоских перекрытий в комбинированной опалубке на высоте от опорной площадки конструкций более 5 м. Бетонирование**

Измеритель: 100 м<sup>3</sup>

3.29-1973-1	Устройство монолитных железобетонных плоских перекрытий в комбинированной опалубке при толщине до 400 мм на высоте от опорной площадки конструкций более 5 м в котлованах с креплением. Бетонирование.
3.29-1973-2	Устройство монолитных железобетонных плоских перекрытий в комбинированной опалубке при толщине от 400 мм до 800 мм на высоте от опорной площадки конструкций более 5 м в котлованах с креплением. Бетонирование.
3.29-1973-3	Устройство монолитных железобетонных плоских перекрытий в комбинированной опалубке при толщине более 800 мм на высоте от опорной площадки конструкций более 5 м в котлованах с креплением. Бетонирование.

**Состав работ:**

3.29-1973-1 3.29-1973-3	1. Изготовление элементов опалубок 2. Сборка/разборка настила для монтажа поддерживающих конструкций 3. Монтаж/демонтаж поддерживающих конструкций опалубки 4. Монтаж/демонтаж опалубок 5. Установка/перестановка инвентарных подмостей, трапов 6. Подготовка опалубки к бетонированию 7. Укладка бетона 8. Уход за бетоном
----------------------------	--

Шифр ресурса	Наименование статей затрат, ресурсов	Ед. изм.	3.29-1973-1	3.29-1973-2	3.29-1973-3
	<b>Прямые затраты:</b>	руб.	<b>64 280,47</b>	<b>46 089,26</b>	<b>36 019,34</b>
	Заработная плата рабочих	руб.	15 220,59	10 724,01	9 130,49
	Эксплуатация машин	руб.	6 227,15	5 770,17	5 467,32
	в том числе: заработная плата	руб.	493,66	418,96	371,32
	Материальные ресурсы	руб.	42 832,73	29 595,08	21 421,53
	<b>Затраты труда рабочих</b>	чел.-ч.	1 009,53	710,11	603,34
	<b>Машины и механизмы</b>				
2.1-3-38	Краны на автомобильном ходу, грузоподъемность до 16 т	маш.-ч.	3,83	2,71	1,93
2.1-6-51	Вибраторы поверхностные	маш.-ч.	6,25	6,25	6,25
2.1-6-52	Вибраторы глубинные	маш.-ч.	12,5	12,5	12,5
2.1-6-66	Автобетононасосы, производительность до 150 м <sup>3</sup> /ч, высота подачи до 43 м	маш.-ч.	6,26	6,26	6,26
2.1-10-5	Компрессоры прицепные с двигателем внутреннего сгорания, производительность до 5 м <sup>3</sup> /мин, мощность двигателя до 29 кВт (39,4 л.с.)	маш.-ч.	4,81	3,08	2,07
2.1-11-72	Аппараты гидроструйные с двигателем внутреннего сгорания, давление до 16 Мпа, производительность до 8 л/мин, мощность до 3,4 кВт (4,62 л.с.)	маш.-ч.	1,74	1,12	0,75
2.1-13-16	Аппараты для газовой сварки и резки	маш.-ч.	13,11	8,41	5,64
2.1-18-10	Автомобили грузовые бортовые, грузоподъемность до 10 т	маш.-ч.	3,08	2,18	1,55
2.1-30-6	Дрели электрические	маш.-ч.	0,18	0,12	0,08
2.1-30-10	Перфораторы электрические, мощность до 800 Вт	маш.-ч.	3,72	2,38	1,6
2.1-30-27	Пилы дисковые электрические для резки пиломатериалов	маш.-ч.	1,39	0,94	0,71
2.1-30-54	Молотки отбойные	маш.-ч.	4,56	2,92	1,96
2.1-30-55	Гайковерты ручные электрические	маш.-ч.	6,37	5,77	5,57
2.1-30-56	Шуруповерты	маш.-ч.	58,61	37,94	25,7
	<b>Материальные ресурсы</b>				
1.1-1-26	Ацетилен технический	м <sup>3</sup>	0,1127	0,0723	0,0485
1.1-1-80	Бруски хвойных пород обрезные, длина 2-6,5 м, сорт III, толщина 70-120 мм	м <sup>3</sup>	0,5309	0,4052	0,2747
1.1-1-118	Вода	м <sup>3</sup>	1,6934	1,0855	0,7288
1.1-1-227	Доски хвойных пород, обрезные, длина 2-6,5 м, сорт III, толщина 40-60 мм	м <sup>3</sup>	6,2854	4,5988	3,1326
1.1-1-376	Кислород технический газообразный	м <sup>3</sup>	0,8179	0,5243	0,352
1.1-1-825	Пленка полиэтиленовая, толщина 0,12 - 0,15 мм	м <sup>2</sup>	52,9209	33,9227	22,7751
1.1-1-1328	Цемент общестроительный, портландцемент с минеральными добавками, ЦЕМ II/A 32,5	т	0,0182	0,0117	0,0078
1.1-1-1566	Электроды, тип Э-42, 46, 50, диаметр 4 - 6 мм	т	0,0147	0,0094	0,0063
1.1-1-1588	Эмульсол	т	0,1428	0,0968	0,0682
1.1-1-1605	Полотно иглопробивное для дорожного строительства, ширина полотна 2,45 м	м <sup>2</sup>	72,4743	46,4565	31,1901
1.1-1-1626	Трубки ПВХ для возведения монолитных железобетонных конструкций	м	15,6338	10,0214	6,7282
1.1-1-1770	Лента клеящая для монтажа опалубки монолитных железобетонных конструкций	м	654,303	432,491	298,064
1.1-1-2395	Фанера ламинированная, облицованная пленкой с двух сторон, толщина 18 мм	м <sup>2</sup>	30,2326	21,5961	15,8402
1.1-1-2396	Фанера ламинированная, облицованная пленкой с двух сторон, толщина 21 мм	м <sup>2</sup>	55,2722	35,4298	23,787
1.1-1-3479	Шурупы-саморезы с потайной головкой, черные, размер 6x90 мм	т	0,0458	0,0297	0,0202
1.3-2-181	Молоко цементное	м <sup>3</sup>	0,2191	0,1405	0,0943
1.3-4-23	Арматурные заготовки (стержни, хомуты и т.п.), не собранные в каркасы или сетки, арматурная сталь периодического профиля, класс А-III, диаметр 16-18 мм	т	0,1615	0,1035	0,0695

Шифр ресурса	Наименование статей затрат, ресурсов	Ед. изм.	3.29-1973-1	3.29-1973-2	3.29-1973-3
1.3-4-24	Арматурные заготовки (стержни, хомуты и т.п.), не собранные в каркасы или сетки, арматурная сталь периодического профиля, класс А-III, диаметр 20-22 мм	т	0,2997	0,1921	0,129
1.6-1-294	Металлоконструкции опалубки	т	0,1434	0,1001	0,0754
1.7-11-22	Металлоконструкции (поддерживающие) для опалубки перекрытий	т	0,4722	0,3337	0,2904
1.7-11-34	Замок универсальный, оцинкованный, для скрепления щитов опалубки	шт.	4,2917	3,0758	2,142
1.9-11-16	Балки опалубки двутавровые, клееные, фанерно-деревянные, окрашенные, высота 200 мм, ширина полки 80 мм, толщина стенки 27 мм	м	90,8284	61,3991	53,6283
	<b>Материальные ресурсы, не учтенные расценкой</b>				
3972280000	Сверла победитовые	шт.	0,2468	0,1582	0,1062
5745010000	Смеси бетонные, БСГ, тяжелого бетона на гранитном щебне	м3	101,5	101,5	101,5

## Раздел 6. Прочие работы

Таблица 29-1972. Внутрипостроечный транспорт материалов для проходки тоннелей, сооружаемых при помощи тоннелепроходческих механизированных комплексов (ТПМК)

Измеритель: 1 т

<b>3.29-1972-1</b>	Внутрипостроечный транспорт изделий из сборного железобетона, бетона, керамзитобетона массой до 3 т
<b>3.29-1972-2</b>	Внутрипостроечный транспорт изделий из сборного железобетона, бетона, керамзитобетона массой от 3 т до 6 т
<b>3.29-1972-3</b>	Внутрипостроечный транспорт изделий из сборного железобетона, бетона, керамзитобетона массой свыше 6 т
<b>3.29-1972-4</b>	Внутрипостроечный транспорт материалов, перевозимых в бочках, контейнерах
<b>3.29-1972-5</b>	Внутрипостроечный транспорт материалов, перевозимых в мешках и пакетах
<b>3.29-1972-6</b>	Внутрипостроечный транспорт материалов, перевозимых в ящиках
<b>3.29-1972-7</b>	Внутрипостроечный транспорт материалов временных коммуникаций

Состав работ:

<b>3.29-1972-1</b> <b>3.29-1972-5</b>	1. Выгрузка/погрузка материалов на приобъектном складе 2. Транспортировка до монтажной камеры и выгрузка в зоне складирования у монтажной камеры 3. Спуск материалов в монтажную камеру с укладкой на транспортное средство 4. Выдача оборачиваемых материалов из монтажной камеры и транспортировка на приобъектный склад
<b>3.29-1972-6</b>	1. Выгрузка/погрузка материалов на приобъектном складе 2. Транспортировка до монтажной камеры и выгрузка в зоне складирования у монтажной камеры 3. Комплектация материалов в ящики 4. Спуск материалов в монтажную камеру с укладкой на транспортное средство 5. Выдача оборачиваемых материалов из монтажной камеры и транспортировка на приобъектный склад
<b>3.29-1972-7</b>	1. Выгрузка/погрузка материалов на приобъектном складе 2. Транспортировка до монтажной камеры и выгрузка в зоне складирования у монтажной камеры 3. Комплектация материалов в ящики 4. Спуск материалов в монтажную камеру с укладкой на транспортное средство

Шифр ресурса	Наименование статей затрат, ресурсов	Ед. изм.	3.29-1972-1	3.29-1972-2	3.29-1972-3	3.29-1972-4
	<b>Прямые затраты:</b>	руб.	<b>59,95</b>	<b>44,35</b>	<b>30,20</b>	<b>119,65</b>
	Заработная плата рабочих	руб.	9,56	6,65	3,71	21,82
	Эксплуатация машин	руб.	50,39	37,70	26,49	97,83
	в том числе: заработная плата	руб.	8,00	5,65	2,43	10,45
	Материальные ресурсы	руб.	0,00	0,00	0,00	0,00
	<b>Затраты труда рабочих</b>	чел.-ч.	0,78	0,55	0,28	1,78
	<b>Машины и механизмы</b>					
2.1-3-38	Краны на автомобильном ходу, грузоподъемность до 16 т	маш.-ч.	0,04	0,03	0,01	0,37
2.1-3-40	Краны на автомобильном ходу, грузоподъемность до 25 т	маш.-ч.	0,14	0,1	-	-
2.1-3-41	Краны на автомобильном ходу, грузоподъемность до 40 т	маш.-ч.	-	-	0,04	-
2.1-18-10	Автомобили грузовые бортовые, грузоподъемность до 10 т	маш.-ч.	0,03	0,02	0,01	0,24
2.1-18-34	Полуприцепы общего назначения, грузоподъемность до 20 т	маш.-ч.	0,09	-	-	-
2.1-18-35	Полуприцепы общего назначения, грузоподъемность до 30 т	маш.-ч.	-	0,06	0,03	-
2.1-18-36	Тягачи седельные, грузоподъемность до 20 т	маш.-ч.	0,09	-	-	-
2.1-18-37	Тягачи седельные, грузоподъемность до 30 т	маш.-ч.	-	0,06	0,03	-

Шифр ресурса	Наименование статей затрат, ресурсов	Ед. изм.	3.29-1972-5	3.29-1972-6	3.29-1972-7
	<b>Прямые затраты:</b>	руб.	<b>79,13</b>	<b>164,15</b>	<b>175,82</b>
	Заработная плата рабочих	руб.	19,36	39,28	28,55
	Эксплуатация машин	руб.	59,77	124,87	147,27
	в том числе: заработная плата	руб.	6,35	13,35	25,58
	Материальные ресурсы	руб.	0,00	0,00	0,00
	<b>Затраты труда рабочих</b>	чел.-ч.	1,59	3,22	2,34
	<b>Машины и механизмы</b>				

Шифр ресурса	Наименование статей затрат, ресурсов	Ед. изм.	3.29-1972-5	3.29-1972-6	3.29-1972-7
2.1-3-38	Краны на автомобильном ходу, грузоподъемность до 16 т	маш.-ч.	0,23	0,47	-
2.1-3-40	Краны на автомобильном ходу, грузоподъемность до 25 т	маш.-ч.	-	-	0,53
2.1-18-10	Автомобили грузовые бортовые, грузоподъемность до 10 т	маш.-ч.	0,14	0,31	-
2.1-18-34	Полуприцепы общего назначения, грузоподъемность до 20 т	маш.-ч.	-	-	0,33
2.1-18-36	Тягачи седельные, грузоподъемность до 20 т	маш.-ч.	-	-	0,33

## Отдел 3. Устройство пути

## Раздел 1. Устройство пути в тоннеле

Таблица 29-1971. Монтаж рельсошпальной решетки из сварных рельсовых плетей Р-65 на железобетонных полушпалах с виброзащитным скреплением в подземных условиях мелкого заложения

Измеритель: 1 км пути

3.29-1971-1	Монтаж рельсошпальной решетки из сварных рельсовых плетей Р-65 на железобетонных полушпалах с виброзащитным скреплением двухпутного тоннеля диаметром от 10 м до 11 м в подземных условиях мелкого заложения на прямом участке
-------------	--

## Состав работ:

3.29-1971-1	<ol style="list-style-type: none"> <li>1. Комплектация полушпал элементами скреплений</li> <li>2. Раскладка рельсовых плетей, монтажных и укладочных материалов</li> <li>3. Сборка рельсовой решетки из рельсовых плетей Р65</li> <li>4. Монтаж полушпал</li> <li>5. Первая рихтовка рельсошпальной решетки</li> <li>6. Вторая рихтовка рельсошпальной решетки</li> <li>7. Раскрепление рельсошпальной решетки</li> <li>8. Выверка пути в плане и профиле</li> <li>9. Снятие распорных домкратов, межрельсовых распорок (после бетонирования), фиксаторов колеи, срезка анкеров из арматуры</li> <li>10. Очистка распорных домкратов и фиксаторов колеи от бетона</li> </ol>
-------------	--

Шифр ресурса	Наименование статей затрат, ресурсов	Ед. изм.	3.29-1971-1
	<b>Прямые затраты:</b>	руб.	<b>521 857,71</b>
	Заработная плата рабочих	руб.	89 987,54
	Эксплуатация машин	руб.	75 518,21
	в том числе: заработная плата	руб.	16 167,29
	Материальные ресурсы	руб.	356 351,96
	<b>Затраты труда рабочих</b>	чел.-ч.	4 802,28
	<b>Машины и механизмы</b>		
2.1-3-40	Краны на автомобильном ходу, грузоподъемность до 25 т	маш.-ч.	118,15
2.1-4-91	Мини-погрузчики многофункциональные, грузоподъемность до 1 т	маш.-ч.	389,95
2.1-13-16	Аппараты для газовой сварки и резки	маш.-ч.	34,38
2.1-16-22	Тележки широкой колеи, грузоподъемность до 6 т	маш.-ч.	478,62
2.1-18-10	Автомобили грузовые бортовые, грузоподъемность до 10 т	маш.-ч.	31,65
2.1-30-19	Машины шлифовальные электрические, мощность до 1700 Вт	маш.-ч.	32,0
2.1-30-27	Пилы дисковые электрические для резки пиломатериалов	маш.-ч.	9,6
2.1-30-55	Гайковерты ручные электрические	маш.-ч.	89,5
2.1-30-56	Шуруповерты	маш.-ч.	4,3
2.1-30-106	Перфораторы электрические, мощность до 1,5 кВт	маш.-ч.	61,77
2.1-41-4	Домкраты путевые, грузоподъемность 3 т	маш.-ч.	187,87
2.1-41-5	Домкраты распорные	маш.-ч.	500,29
2.1-41-93	Станки рельсоверильные, мощность 1,7 кВт	маш.-ч.	9,12
2.1-41-107	Краны переносные, грузоподъемность до 1 т (закрытый способ работ)	маш.-ч.	289,36
	<b>Материальные ресурсы</b>		
1.1-1-26	Ацетилен технический	м3	2,7798
1.1-1-53	Болты путевые с гайками для скрепления рельсов	т	0,183
1.1-1-54	Болты путевые с гайками для рельсовых стыков	т	0,0721
1.1-1-70	Бруски твердых лиственных пород обрезные, длина 2-6,5 м, сорт I, толщина 80-100 мм	м3	0,1938
1.1-1-376	Кислород технический газообразный	м3	19,9038
1.1-1-665	Накладки путевые, для рельсов Р75, Р65, Р50, Р43	шт.	32,64
1.1-1-1459	Шайбы для болтов черные	т	0,0028
1.1-1-4057	Изолятор анкерного рельсового скрепления, чертеж АРС-04.07.006	шт.	6 722,56
1.1-1-4058	Клемма пружинная анкерного рельсового скрепления, чертеж АРС-04.04.001-01	шт.	6 787,2
1.1-1-4059	Монорегулятор литой анкерного рельсового скрепления, чертеж АРС-04.04.007	шт.	6 787,2
1.1-1-4060	Подклемник анкерного рельсового скрепления, чертеж АРС-04.04.004	шт.	6 787,2
1.1-1-4062	Уголок изолирующий анкерного рельсового скрепления, чертеж АРС-04.04.006	шт.	65,28
1.3-4-128	Арматурная сталь для изготовления арматурных изделий на строительной площадке, класс А-1, диаметр 12 мм	т	0,0899
1.5-6-230	Кубики бетонные путевые, размеры 250x200x150 мм	шт.	2 496,0
1.6-1-269	Отдельные конструктивные элементы с преобладанием горячекатаных профилей, средняя масса сборочной единицы до 0,05 т	т	0,472
1.6-1-270	Отдельные конструктивные элементы с преобладанием горячекатаных профилей, средняя масса сборочной единицы от 0,051 до 0,1 т	т	1,7053
1.7-5-186	Анкер-шпилька распорный, стандартный, с шестигранной гайкой и шайбой, из горячеоцинкованной стали, для использования в бетоне без трещин, диаметр 16 мм, длина 137 мм, толщина прикрепляемой детали минимальная/максимальная 25/40 мм	шт.	2 476,12
1.12-6-17	Трубы стальные электросварные прямошовные, ГОСТ 10705-80, ГОСТ 10704-91, наружный диаметр 57 мм, толщина стенки 3 мм	м	56,3493
	<b>Материальные ресурсы, не учтенные расценкой</b>		
0921100000	Рельсы железнодорожные широкой колеи, тип Р65	м	2 008,0
3972280000	Сверло	шт.	3,53
3971510000	Круги шлифовальные	шт.	П

Шифр ресурса	Наименование статей затрат, ресурсов	Ед. изм.	3.29-1971-1
5864112000	Полушпала железобетонная с анкером рельсового скрепления, уплотнителем, чехлом резиновым, прокладкой эластичной, для путей метрополитена с рельсами Р65 в безбалластной конструкции верхнего строения пути с пониженной вибрацией	шт.	3 393,6

**Таблица 29-1974. Укладка путевого бетона при устройстве верхнего строения пути на железобетонных полушпалах с виброзащитным скреплением в двухпутном тоннеле диаметром от 10 до 11 м мелкого заложения в подземных условиях**  
Измеритель: 100 м<sup>3</sup>

3.29-1974-1	Укладка путевого бетона при устройстве верхнего строения пути на железобетонных полушпалах с виброзащитным скреплением в двухпутном тоннеле диаметром от 10 до 11 м мелкого заложения в подземных условиях
-------------	--

**Состав работ:**

3.29-1974-1	1. Изготовление деревянной опалубки 2. Монтаж и демонтаж опалубки 3. Прием бетонной смеси 4. Укладка путевого бетона и уход за бетонной поверхностью
-------------	---

Шифр ресурса	Наименование статей затрат, ресурсов	Ед. изм.	3.29-1974-1
	<b>Прямые затраты:</b>	руб.	<b>21 050,82</b>
	Заработная плата рабочих	руб.	6 277,70
	Эксплуатация машин	руб.	5 699,00
	в том числе: заработная плата	руб.	661,41
	Материальные ресурсы	руб.	9 074,12
	<b>Затраты труда рабочих</b>	чел.-ч.	319,96
	<b>Машины и механизмы</b>		
2.1-3-38	Краны на автомобильном ходу, грузоподъемность до 16 т	маш.-ч.	0,85
2.1-4-91	Мини-погрузчики многофункциональные, грузоподъемность до 1 т	маш.-ч.	0,42
2.1-6-4	Бетононасосы стационарные, производительность 94 м <sup>3</sup> /час	маш.-ч.	5,08
2.1-6-52	Вибраторы глубинные	маш.-ч.	12,0
2.1-6-84	Бетономесители самоходные самозагружаемые, объем барабана до 5 м <sup>3</sup> , объем загрузочного ковша до 0,7 м <sup>3</sup>	маш.-ч.	16,87
2.1-13-15	Аппараты сварочные	маш.-ч.	8,67
2.1-16-22	Тележки широкой колеи, грузоподъемность до 6 т	маш.-ч.	2,09
2.1-17-154	Аппараты высокого давления с двигателем внутреннего сгорания (моечное оборудование), производительность до 1020 л/ч, максимальное давление 385 бар	маш.-ч.	0,38
2.1-18-7	Автомобили грузовые бортовые, грузоподъемность до 5 т	маш.-ч.	1,09
2.1-30-19	Машины шлифовальные электрические, мощность до 1700 Вт	маш.-ч.	1,64
2.1-30-27	Пилы дисковые электрические для резки пиломатериалов	маш.-ч.	0,98
2.1-30-56	Шуруповерты	маш.-ч.	46,75
2.1-30-64	Пресс-ножницы комбинированные	маш.-ч.	2,34
2.1-30-106	Перфораторы электрические, мощность до 1,5 кВт	маш.-ч.	20,87
	<b>Материальные ресурсы</b>		
1.1-1-79	Бруски хвойных пород обрезные, длина 2-6,5 м, сорт III, толщина 50-60 мм	м <sup>3</sup>	0,2999
1.1-1-115	Ветошь	кг	0,3571
1.1-1-118	Вода	м <sup>3</sup>	0,1898
1.1-1-226	Доски хвойных пород, обрезные, длина 2-6,5 м, сорт III, толщина 25-32 мм	м <sup>3</sup>	0,1424
1.1-1-227	Доски хвойных пород, обрезные, длина 2-6,5 м, сорт III, толщина 40-60 мм	м <sup>3</sup>	0,023
1.1-1-825	Пленка полиэтиленовая, толщина 0,12 - 0,15 мм	м <sup>2</sup>	40,1929
1.1-1-955	Проволока стальная вязальная	т	0,0019
1.1-1-1117	Уголок равнополочный, ширина полки 35-70 мм, из стали углеродистой обыкновенного качества, спокойной	т	0,1982
1.1-1-1566	Электроды, тип Э-42, 46, 50, диаметр 4 - 6 мм	т	0,0034
1.1-1-1588	Эмульсол	т	0,042
1.1-1-1605	Полотно иглопробивное для дорожного строительства, ширина полотна 2,45 м	м <sup>2</sup>	59,2273
1.1-1-1770	Лента клеящая для монтажа опалубки монолитных железобетонных конструкций	м	327,912
1.1-1-2395	Фанера ламинированная, облицованная пленкой с двух сторон, толщина 18 мм	м <sup>2</sup>	17,6944
1.1-1-2492	Пленка полиэтиленовая, толщина 80 мкм	м <sup>2</sup>	171,573
1.1-1-3479	Шурупы-саморезы с потайной головкой, черные, размер 6x90 мм	т	0,0096
1.3-2-181	Молоко цементное	м <sup>3</sup>	0,1539
1.3-2-182	Смеси сухие быстросхватывающиеся уплотняющие (БУС) из гипсоглиноземистого цемента	т	0,0049
1.3-4-167	Арматурная сталь для изготовления арматурных изделий на строительной площадке, класс А-III, марка 35ГС, 25Г2С, диаметр 10 мм	т	0,2782
1.3-4-168	Арматурная сталь для изготовления арматурных изделий на строительной площадке, класс А-III, марка 35ГС, 25Г2С, диаметр 12 мм	т	0,0172
1.6-1-279	Отдельные конструктивные элементы с преобладанием гнутосварных профилей и круглых труб, средняя масса сборочных единиц до 0,1 т	т	0,0014
	<b>Материальные ресурсы, не учтенные расценкой</b>		
5745010000	Смеси бетонные, БСГ, тяжелого бетона	м <sup>3</sup>	101,499
3972280000	Сверла победитовые	шт.	0,47
3972260000	Круги отрезные	шт.	0,59

## Отдел 5. Общестроительные работы на объектах метрополитена

## Раздел 1. Общестроительные работы

Таблица 29-1975. Прокладка трубопроводов из композитных труб

Измеритель: 100 м

3.29-1975-1	Прокладка трубопроводов из композитных труб диаметром до 100 мм
3.29-1975-2	Прокладка трубопроводов из композитных труб диаметром до 200 мм
3.29-1975-3	Прокладка трубопроводов из композитных труб диаметром до 300 мм

## Состав работ:

3.29-1975-1 3.29-1975-3	<ol style="list-style-type: none"> <li>1. Разгрузка материалов</li> <li>2. Изготовление кронштейнов: сварка уголков между собой, антикоррозионная защита</li> <li>3. Изготовление опор для установки труб с наклейкой резины</li> <li>4. Разметка отверстий и сверление перфоратором в обделке под установку кронштейна</li> <li>5. Крепление кронштейнов к обделке тоннеля</li> <li>6. Установка трубопровода в проектное положение на кронштейны и опоры</li> <li>7. Фланцевое соединение труб</li> </ol>
----------------------------	---

Шифр ресурса	Наименование статей затрат, ресурсов	Ед. изм.	3.29-1975-1	3.29-1975-2	3.29-1975-3
	<b>Прямые затраты:</b>	руб.	<b>3 695,29</b>	<b>5 858,58</b>	<b>10 188,28</b>
	Заработная плата рабочих	руб.	876,18	1 167,05	1 535,74
	Эксплуатация машин	руб.	212,93	260,11	360,67
	в том числе: заработная плата	руб.	27,00	32,69	44,85
	Материальные ресурсы	руб.	2 606,18	4 431,42	8 291,87
	<b>Затраты труда рабочих</b>	чел.-ч.	72,70	96,04	126,47
	<b>Машины и механизмы</b>				
2.1-3-38	Краны на автомобильном ходу, грузоподъемность до 16 т	маш.-ч.	0,2	0,37	0,73
2.1-13-15	Аппараты сварочные	маш.-ч.	3,0	3,0	3,0
2.1-18-7	Автомобили грузовые бортовые, грузоподъемность до 5 т	маш.-ч.	0,21	0,39	0,78
2.1-30-37	Станки сверлильные	маш.-ч.	1,11	1,22	1,36
2.1-30-64	Пресс-ножницы комбинированные	маш.-ч.	0,89	0,89	0,89
2.1-30-103	Перфораторы электрические, мощность до 1,2 кВт	маш.-ч.	3,78	3,78	3,78
2.1-41-2	Тюбинговозки	маш.-ч.	0,89	1,56	3,11
	<b>Материальные ресурсы</b>				
1.1-1-165	Грунтовка глифталевая, ГФ-021	т	0,0002	0,0002	0,0003
1.1-1-999	Растворитель "Уайт-спирит"	т	0,0001	0,0001	0,0001
1.1-1-1092	Полоса из стали углеродистой обыкновенного качества, спокойной	т	0,0067	0,0144	0,0222
1.1-1-1120	Уголок равнополочный, для строительных стальных конструкций, ширина полки 35-70 мм, сталь С235, С245	т	0,0678	0,0889	0,14
1.1-1-1566	Электроды, тип Э-42, 46, 50, диаметр 4 - 6 мм	т	0,0022	0,0022	0,0022
1.1-1-1577	Эмаль, марка ПФ-115 (цветная), пентафталевая	кг	0,3222	0,4233	0,6667
1.1-1-2585	Техпластина резиновая, марка ТМКШ, толщина от 2 до 40 мм	кг	0,544	1,1733	1,8133
1.1-1-2624	Болты строительные с шестигранной головкой, диаметр резьбы 20 мм	т	-	0,0278	0,0444
1.1-1-3547	Гайки оцинкованные М20	шт.	-	89,7778	314,222
1.1-1-3565	Шайбы оцинкованные М20	шт.	-	179,556	448,889
1.1-1-3647	Клей резиновый, 78 БЦСП	кг	0,1089	0,2344	0,3622
1.1-1-3648	Трубки резиновые технические ТМКШ, диаметр от 6 до 40 мм, толщина стенки от 2 до 4 мм	кг	1,6344	3,1511	4,7267
1.1-1-3650	Болты строительные с шестигранной головкой, диаметр резьбы 16 мм	т	0,0156	-	-
1.1-1-4150	Шайбы пружинные нормального типа, оцинкованные, диаметр 12 мм	т	0,0002	-	-
1.1-1-4476	Гайки шестигранные из оцинкованной стали М12	т	0,0033	-	-
1.1-1-4477	Гайки шестигранные из оцинкованной стали М16	т	0,0033	0,0067	-
1.1-1-4478	Шайбы из оцинкованной стали М12	т	0,0011	-	-
1.1-1-4479	Шайбы из оцинкованной стали М16	т	0,0011	0,0022	-
1.1-1-4480	Шайбы пружинные (гровер) из оцинкованной стали М16	т	0,0006	0,0006	-
1.1-1-4481	Шайбы пружинные (гровер) из оцинкованной стали М20	т	-	0,0001	0,0033
1.7-5-240	Анкер-гильза распорный из оцинкованной стали, с шестигранной головкой, установка в бетон и кирпич, диаметр 12 мм, длина 75 мм, толщина прикрепляемой детали 35 мм	100 шт.	0,8889	0,8889	0,8889
1.7-5-295	Хомут U-образный из оцинкованной стали, для крепления труб наружным диаметром 100 мм	шт.	44,4444	-	-
1.7-5-296	Хомут U-образный из оцинкованной стали, для крепления труб наружным диаметром 200 мм	шт.	-	44,4444	-
1.7-5-297	Хомут U-образный из оцинкованной стали, для крепления труб наружным диаметром 300 мм	шт.	-	-	44,4444
	<b>Материальные ресурсы, не учтенные расценкой</b>				
2296416000	Трубы композитные на основе стеклопластика в комплекте с резьбовыми втулками, фланцами и прокладками уплотнительными резиновыми со стальным вкладышем	м	100,0	100,0	100,0



## Сборник 32. Трамвайные пути

**Таблица 32-35. Укладка трамвайного пути отдельными элементами трамвайными рельсами РТ62 с применением железобетонных трамвайных шпал широкой колеи с упругим креплением рельсов при числе шпал на 1 км 1680 шт**  
Измеритель: 1 км

<b>3.32-35-1</b>	Укладка трамвайного пути отдельными элементами трамвайными рельсами РТ62 с применением железобетонных трамвайных шпал широкой колеи с упругим креплением рельсов при числе шпал на 1 км 1680 шт., на кривых участках
------------------	--

### Состав работ:

<b>3.32-35-1</b>	<ol style="list-style-type: none"> <li>1. Раскладка железобетонных шпал вручную на подготовленное основание (земляное полотно)</li> <li>2. Выравнивание торца шпал по шнуру, установка шпал по меткам с перегонкой их вручную</li> <li>3. Разметка на рельсах положения осей шпал. Укладка рельсов встык, сборка рельсовых стыков</li> <li>4. Гнутье рельсов</li> <li>5. Крепление рельсов и шпал с использованием клемм. Перевод клемм из положения "парковка" в рабочее положение</li> <li>6. Приварка стыковых, путевых и междупутных электрических соединений</li> <li>7. Выверка пути по шаблону</li> </ol>
------------------	--

Шифр ресурса	Наименование статей затрат, ресурсов	Ед. изм.	3.32-35-1
	<b>Прямые затраты:</b>	руб.	<b>272 254,00</b>
	Заработная плата рабочих	руб.	17 856,44
	Эксплуатация машин	руб.	46 363,66
	в том числе: заработная плата	руб.	3 949,88
	Материальные ресурсы	руб.	208 033,90
	<b>Затраты труда рабочих</b>	чел.-ч.	1 555,90
	<b>Машины и механизмы</b>		
2.1-3-38	Краны на автомобильном ходу, грузоподъемность до 16 т	маш.-ч.	128,64
2.1-13-32	Агрегаты сварочные однопостовые с двигателем внутреннего сгорания стационарные, сварочный ток до 400 А	маш.-ч.	11,17
2.1-17-163	Рельсогибы	маш.-ч.	157,6
2.1-18-4	Полуприцепы общего назначения, грузоподъемность до 15 т	маш.-ч.	33,0
2.1-18-10	Автомобили грузовые бортовые, грузоподъемность до 10 т	маш.-ч.	62,25
2.1-18-21	Тягачи седельные, грузоподъемность до 15 т	маш.-ч.	33,0
2.1-30-55	Гайковерты ручные электрические	маш.-ч.	36,96
	<b>Материальные ресурсы</b>		
1.1-1-1668	Электроды, тип Э-42А, диаметр 2-2,5 мм	т	0,0245
1.1-1-1899	Накладки металлические путевые трамвайные в комплекте наружные и внутренние, для рельсов типа Т62	т	5,12
1.1-1-1910	Электросоединители стыковые для трамвайных путей, длина 300 мм, диаметр 20 мм	шт.	160,0
1.1-1-3830	Электросоединение путевое (тяга 266.00) для трамвайных путей	шт.	7,0
1.1-1-3831	Электросоединение междупутное (тяга 266.01) для трамвайных путей	шт.	3,0
	<b>Материальные ресурсы, не учтенные расценкой</b>		
5864111000	Шпала железобетонная с упругим шурупно-дюбельным креплением для кривых участков трамвайных путей	компл.	1 680,0
0922000000	Рельсы трамвайные желобчатые	т	124,1

## Сборник 47. Озеленение, благоустройство, малые формы

## Раздел 22. Устройство садовых дорожек и площадок

## Таблица 47-86. Устройство основания наливного полиуретанового покрытия спортивных и детских площадок, беговых дорожек вручную

Измеритель: 100 м<sup>2</sup>

3.47-86-1	Устройство основания наливного полиуретанового покрытия спортивных и детских площадок, беговых дорожек вручную толщиной 10 мм
3.47-86-2	Устройство основания наливного полиуретанового покрытия спортивных и детских площадок, беговых дорожек вручную, добавляется на 2 мм толщины покрытия
3.47-86-3	Устройство многоцветного наливного полиуретанового покрытия спортивных и детских площадок, беговых дорожек вручную толщиной 10 мм

## Состав работ:

3.47-86-1	1. Очистка поверхности 2. Приготовление и нанесение грунтовки 3. Приготовление и укладка резиновой смеси 4. Утрамбовка смеси валиком
3.47-86-2	1. Приготовление и укладка резиновой смеси
3.47-86-3	1. Очистка поверхности 2. Нанесение рисунка на основание 3. Приготовление и нанесение грунтовки 4. Установка трафаретов 5. Приготовление и укладка резиновой смеси 6. Утрамбовка смеси валиком 7. Снятие трафаретов после высыхания смеси

Шифр ресурса	Наименование статей затрат, ресурсов	Ед. изм.	3.47-86-1	3.47-86-2	3.47-86-3
	<b>Прямые затраты:</b>	руб.	<b>4 054,47</b>	<b>366,80</b>	<b>5 287,50</b>
	Заработная плата рабочих	руб.	237,28	36,37	689,23
	Эксплуатация машин	руб.	4,13	0,59	4,97
	в том числе: заработная плата	руб.	0,84	0,13	1,00
	Материальные ресурсы	руб.	3 813,06	329,84	4 593,30
	<b>Затраты труда рабочих</b>	чел.-ч.	21,32	3,22	52,85
	<b>Машины и механизмы</b>				
2.1-4-8	Погрузчики на автомобильном ходу, грузоподъемность до 1 т	маш.-ч.	0,01	-	0,01
2.1-18-7	Автомобили грузовые бортовые, грузоподъемность до 5 т	маш.-ч.	0,04	-	0,05
	<b>Материальные ресурсы</b>				
1.1-1-132	Гвозди строительные	т	-	-	0,0001
1.1-1-1032	Скипидар живичный	т	0,0031	-	0,0031
1.1-1-2579	Лента-скотч малярный, ширина 50 мм	м	24,6792	-	-
1.1-1-3461	Средство связующее универсальное полиуретановое на основе резиновой и каучуковой крошки для устройства высокопрочных эластичных покрытий	кг	54,7426	4,7685	54,7426
1.21-5-856	Уголки монтажные стальные перфорированные окрашенные, тип K237У2, размеры 2000x50x36 мм, толщина стенки 3 мм	шт.	-	-	19,7404
	<b>Материальные ресурсы, не учтенные расценкой</b>				
2511330000	Крошка резиновая и каучуковая, фракция 2-3 мм	кг	236,1111	47,2222	236,1111

## Глава 4. Монтаж оборудования

### Сборник 8. Электротехнические установки

#### Отдел 2. Канализация электроэнергии и электрические сети

#### Раздел 5. Наружное освещение

Таблица 8-149. Светильники, устанавливаемые вне зданий

Измеритель: 1 шт.

4.8-149-5	Светильники светодиодные, устанавливаемые вне здания, с установкой комплекта клеммников внутри опоры через ревизионный лючок
-----------	--

#### Состав работ:

4.8-149-5	<ol style="list-style-type: none"> <li>1. Разделка и подготовка концов кабеля</li> <li>2. Сборка и усадка муфты: надвигание и усадка трубок и перчатки с помощью горелки</li> <li>3. Подготовка и установка комплекта клеммников</li> <li>4. Крепление светильника на опору с лестниц, подключение светильника к клеммникам</li> <li>5. Сборка шины заземления. Монтаж шины внутри опоры</li> <li>6. Установка предохранителя</li> <li>7. Написание и крепление на кабель бирок на кабель</li> <li>8. Закрывание лючка на опоре</li> <li>9. Опробование сети освещения "на зажигание"</li> </ol>
-----------	--

Шифр ресурса	Наименование статей затрат, ресурсов	Ед. изм.	4.8-149-5
	<b>Прямые затраты:</b>	руб.	<b>28,37</b>
	Заработная плата рабочих	руб.	20,47
	Эксплуатация машин	руб.	1,12
	в том числе: заработная плата	руб.	0,17
	Материальные ресурсы	руб.	6,78
	<b>Затраты труда рабочих</b>	чел.-ч.	1,63
	<b>Машины и механизмы</b>		
2.1-17-23	Газовые горелки	маш.-ч.	0,32
2.1-18-7	Автомобили грузовые бортовые, грузоподъемность до 5 т	маш.-ч.	0,01
	<b>Материальные ресурсы</b>		
1.1-1-2613	Пропан-бутан, сжиженный газ	кг	1,0098
1.21-5-1180	Бирки маркировочные для кабелей и проводов, тип У134 У3,5	1000 шт.	0,002
	<b>Материальные ресурсы, не учтенные расценкой</b>		
3424100000	Предохранители	шт.	1,0
3449636000	Муфты концевые термоусаживаемые, напряжением до 1 кВ	компл.	1,0
3461200000	Светильник светодиодный улично-декоративный торшерного типа	шт.	1,0
3424905000	Комплект клеммников	компл.	1,0
3424901000	Шина заземления	шт.	1,0

## Глава 6. Ремонтно-строительные работы

### Сборник 66. Наружные инженерные сети

#### Отдел 1. Водопровод

#### Раздел 2. Ремонт

Таблица 66-222. Гидравлические испытания, проводимые на участке трубопровода, санированного гибким рукавом

Измеритель: 1 участок

6.66-222-1	Гидравлические испытания, проводимые на участке трубопровода, санированного гибким рукавом, диаметр 150 мм - 250 мм
6.66-222-2	Гидравлические испытания, проводимые на участке трубопровода, санированного гибким рукавом, диаметр 300 мм - 400 мм
6.66-222-3	Гидравлические испытания, проводимые на участке трубопровода, санированного гибким рукавом, диаметр 500 мм - 600 мм

Измеритель: м3

6.66-222-4	Наполнение и спуск воды при гидравлических испытаниях, проводимые на участке трубопровода, санированного гибким рукавом, диаметр от 150 мм до 400 мм
6.66-222-5	Наполнение и спуск воды при гидравлических испытаниях, проводимые на участке трубопровода, санированного гибким рукавом, диаметр более 400 мм до 600 мм

Состав работ:

6.66-222-1 6.66-222-3	1. Установка заглушки 2. Ступенчатое нагнетание давления 3. Выдерживание на испытательном давлении 4. Ступенчатый сброс давления 5. Выдерживание под давлением при ступенчатом сбросе 6. Демонтаж заглушки
6.66-222-4 6.66-222-5	1. Наполнение трубопровода водой 2. Спуск воды с одновременной откачкой насосом

Шифр ресурса	Наименование статей затрат, ресурсов	Ед. изм.	6.66-222-1	6.66-222-2	6.66-222-3	6.66-222-4
	<b>Прямые затраты:</b>	руб.	<b>1 538,40</b>	<b>1 653,55</b>	<b>1 807,15</b>	<b>113,03</b>
	Заработная плата рабочих	руб.	507,39	547,05	600,00	33,67
	Эксплуатация машин	руб.	1 031,01	1 106,50	1 207,15	72,29
	в том числе: заработная плата	руб.	199,24	214,67	235,24	15,04
	Материальные ресурсы	руб.	0,00	0,00	0,00	7,07
	<b>Затраты труда рабочих</b>	чел.-ч.	40,98	44,19	48,46	2,72
	<b>Машины и механизмы</b>					
2.1-11-1	Насосы для водопонижения и водоотлива, мощность до 4 кВт	маш.-ч.	-	-	-	0,43
2.1-11-90	Агрегаты электронасосные для опрессовки сосудов, котлов и систем трубопроводов, подача 0,252 м3/ч	маш.-ч.	8,38	8,38	8,38	0,66
2.1-17-89	Мастерские на базе автомобиля для ремонтно-восстановительных работ	маш.-ч.	9,95	10,73	11,77	0,66
	<b>Материальные ресурсы</b>					
1.1-1-118	Вода	м3	-	-	-	1,0

Шифр ресурса	Наименование статей затрат, ресурсов	Ед. изм.	6.66-222-5
	<b>Прямые затраты:</b>	руб.	<b>71,35</b>
	Заработная плата рабочих	руб.	20,40
	Эксплуатация машин	руб.	43,88
	в том числе: заработная плата	руб.	9,16
	Материальные ресурсы	руб.	7,07
	<b>Затраты труда рабочих</b>	чел.-ч.	1,65
	<b>Машины и механизмы</b>		
2.1-11-1	Насосы для водопонижения и водоотлива, мощность до 4 кВт	маш.-ч.	0,27
2.1-11-90	Агрегаты электронасосные для опрессовки сосудов, котлов и систем трубопроводов, подача 0,252 м3/ч	маш.-ч.	0,4
2.1-17-89	Мастерские на базе автомобиля для ремонтно-восстановительных работ	маш.-ч.	0,4
	<b>Материальные ресурсы</b>		
1.1-1-118	Вода	м3	1,0

## Сборник 69. Прочие ремонтно-строительные работы

### Раздел 7. Разные ремонтно-строительные работы

Таблица 69-66. Разбивка бетонных и железобетонных конструкций гидромолотом на базе экскаватора с погрузкой в автомобили-самосвалы

Измеритель: 1 м<sup>3</sup>

<b>6.69-66-1</b>	Разбивка железобетонных конструкций гидромолотом на базе экскаватора с погрузкой в автомобили-самосвалы
<b>6.69-66-2</b>	Разбивка бетонных конструкций гидромолотом на базе экскаватора с погрузкой в автомобили-самосвалы

#### Состав работ:

<b>6.69-66-1</b>	1. Разбивка железобетонных конструкций гидромолотом 2. Резка арматуры аппаратом для газовой резки 3. Погрузка лома в автомобили-самосвалы экскаватором и вручную
<b>6.69-66-2</b>	1. Разбивка бетонных конструкций гидромолотом 2. Погрузка лома в автомобили-самосвалы экскаватором и вручную

Шифр ресурса	Наименование статей затрат, ресурсов	Ед. изм.	6.69-66-1	6.69-66-2
	<b>Прямые затраты:</b>			
	Заработная плата рабочих	руб.	<b>240,33</b>	<b>187,03</b>
	Эксплуатация машин	руб.	230,04	183,66
	в том числе: заработная плата	руб.	29,50	24,29
	Материальные ресурсы	руб.	2,52	0,00
	<b>Затраты труда рабочих</b>	чел.-ч.	0,71	0,33
	<b>Машины и механизмы</b>			
2.1-1-5	Экскаваторы на гусеничном ходу гидравлические, объем ковша до 0,65 м <sup>3</sup>	маш.-ч.	0,32	0,32
2.1-1-7	Экскаваторы на гусеничном ходу гидравлические, объем ковша до 1,0 м <sup>3</sup>	маш.-ч.	0,55	0,37
2.1-13-16	Аппараты для газовой сварки и резки	маш.-ч.	0,37	-
2.1-18-12	Автомобили-самосвалы, грузоподъемность до 7 т	маш.-ч.	0,32	0,32
2.1-19-1	Гидромолоты	маш.-ч.	0,55	0,37
	<b>Материальные ресурсы</b>			
1.1-1-26	Ацетилен технический	м <sup>3</sup>	0,0261	-
1.1-1-376	Кислород технический газообразный	м <sup>3</sup>	0,1895	-

# Глава 19. Сметные нормативы и цены на выполнение комплексов работ

## Сборник 2. Здания

### Отдел 1. Земляные работы

#### Раздел 1. Крепление стен котлована

Таблица 19.2-1. Устройство свайного ограждения котлована из неизвлекаемых стальных труб в котлованах без распорных систем при глубине котлована 2 м

Измеритель: 100 м длины участка

19.2-1-1	Устройство свайного ограждения котлована из неизвлекаемых стальных труб в котлованах без распорных систем при глубине котлована 2 м, сечении трубы сваи 219х8 мм и шаге свай 1 м
19.2-1-2	Устройство свайного ограждения котлована из неизвлекаемых стальных труб в котлованах без распорных систем при глубине котлована 2 м, сечении трубы сваи 273х8 мм и шаге свай 1 м
19.2-1-3	Устройство свайного ограждения котлована из неизвлекаемых стальных труб в котлованах без распорных систем при глубине котлована 2 м, сечении трубы сваи 325х8 мм и шаге свай 1 м

#### Состав работ:

19.2-1-1 19.2-1-3	<ol style="list-style-type: none"> <li>Шнековое бурение скважин</li> <li>Сварка и резка обсадных труб</li> <li>Крепление скважин обсадными трубами со сварным соединением, в грунтах 2 группы по устойчивости</li> <li>Механизированная и ручная разработка грунта для срезки извлекаемой части свай</li> <li>Срезка и подъем извлекаемой части обсадных труб</li> <li>Засыпка песком полостей труб, остающихся в грунте</li> <li>Уплотнение песка, пролив водой</li> <li>Устройство и разборка деревянной забирки из обрезных досок толщиной 40 мм с креплением рамки из уголков сечением 50х5 мм для устройства забирки</li> <li>Устройство и разборка обвязочной балки из 1 двутавра 20 с устройством монтажных столиков и прочих мелких конструкций</li> </ol>
----------------------	--

Шифр ресурса	Наименование статей затрат, ресурсов	Ед. изм.	19.2-1-1	19.2-1-2	19.2-1-3
	Заработная плата рабочих	руб.	9 579,16	10 072,49	10 711,98
	Эксплуатация машин	руб.	18 417,12	20 966,56	26 330,42
	Материалы	руб.	93 196,06	109 189,16	149 279,65
	Оборудование	руб.	0,00	0,00	0,00
	Накладные расходы	руб.	14 643,36	15 783,56	17 751,64
	Сметная прибыль	руб.	12 410,43	13 307,20	14 854,96
	<b>Затраты труда рабочих</b>	чел.-ч.	805,12	846,40	898,78
	<b>Объем грунта</b>	м <sup>3</sup>	94,98	106,09	121,87
	<b>Масса строительного мусора</b>	т	0,459	0,576	0,682

Таблица 19.2-2. Устройство свайного ограждения котлована из неизвлекаемых стальных труб в котлованах без распорных систем при глубине котлована 3 м

Измеритель: 100 м длины участка

19.2-2-1	Устройство свайного ограждения котлована из неизвлекаемых стальных труб в котлованах без распорных систем при глубине котлована 3 м, сечении трубы сваи 219х8 мм и шаге свай 0,8 м
19.2-2-2	Устройство свайного ограждения котлована из неизвлекаемых стальных труб в котлованах без распорных систем при глубине котлована 3 м, сечении трубы сваи 273х8 мм и шаге свай 0,9 м
19.2-2-3	Устройство свайного ограждения котлована из неизвлекаемых стальных труб в котлованах без распорных систем при глубине котлована 3 м, сечении трубы сваи 325х8 мм и шаге свай 1,1 м
19.2-2-4	Устройство свайного ограждения котлована из неизвлекаемых стальных труб в котлованах без распорных систем при глубине котлована 3 м, сечении трубы сваи 377х8 мм и шаге свай 1 м
19.2-2-5	Устройство свайного ограждения котлована из неизвлекаемых стальных труб в котлованах без распорных систем при глубине котлована 3 м, сечении трубы сваи 426х8 мм и шаге свай 0,9 м

#### Состав работ:

19.2-2-1 19.2-2-2	<ol style="list-style-type: none"> <li>Шнековое бурение скважин</li> <li>Сварка и резка обсадных труб</li> <li>Крепление скважин обсадными трубами со сварным соединением, в грунтах 2 группы по устойчивости</li> <li>Механизированная и ручная разработка грунта для срезки извлекаемой части свай</li> <li>Срезка и подъем извлекаемой части обсадных труб</li> <li>Засыпка песком полостей труб, остающихся в грунте</li> <li>Уплотнение песка, пролив водой</li> <li>Устройство и разборка деревянной забирки из обрезных досок толщиной 40 мм с креплением рамки из уголков сечением 50х5 мм для устройства забирки</li> <li>Устройство и разборка обвязочной балки из 1 двутавра 20 с устройством монтажных столиков и прочих мелких конструкций</li> </ol>
19.2-2-3	<ol style="list-style-type: none"> <li>Шнековое бурение скважин</li> <li>Сварка и резка обсадных труб</li> <li>Крепление скважин обсадными трубами со сварным соединением, в грунтах 2 группы по устойчивости</li> <li>Механизированная и ручная разработка грунта для срезки извлекаемой части свай</li> <li>Срезка и подъем извлекаемой части обсадных труб</li> <li>Засыпка песком полостей труб, остающихся в грунте</li> <li>Уплотнение песка, пролив водой</li> </ol>

	8. Устройство и разборка деревянной забирки из обрезных досок толщиной 50 мм с креплением рамки из уголков сечением 63х5 мм для устройства забирки 9. Устройство и разборка обвязочной балки из 1 двутавра 20 с устройством монтажных столиков и прочих мелких конструкций
<b>19.2-2-4</b> <b>19.2-2-5</b>	1. Шнековое бурение скважин 2. Сварка и резка обсадных труб 3. Крепление скважин обсадными трубами со сварным соединением, в грунтах 2 группы по устойчивости 4. Механизированная и ручная разработка грунта для срезки извлекаемой части свай 5. Срезка и подъем извлекаемой части обсадных труб 6. Засыпка песком полостей труб, остающихся в грунте 7. Уплотнение песка, пролив водой 8. Устройство и разборка деревянной забирки из обрезных досок толщиной 40 мм с креплением рамки из уголков сечением 50х5 мм для устройства забирки 9. Устройство и разборка обвязочной балки из 1 двутавра 20 с устройством монтажных столиков и прочих мелких конструкций

Шифр ресурса	Наименование статей затрат, ресурсов	Ед. изм.	19.2-2-1	19.2-2-2	19.2-2-3	19.2-2-4
	Зарботная плата рабочих	руб.	14 900,04	14 960,21	14 820,18	16 913,71
	Эксплуатация машин	руб.	32 851,90	33 619,92	35 488,19	51 381,10
	Материалы	руб.	177 756,69	188 587,36	217 787,00	223 194,56
	Оборудование	руб.	0,00	0,00	0,00	0,00
	Накладные расходы	руб.	23 746,98	24 020,84	24 343,15	30 374,86
	Сметная прибыль	руб.	19 966,64	20 169,07	20 424,78	25 156,34
	<b>Затраты труда рабочих</b>	чел.-ч.	1 253,22	1 257,23	1 242,46	1 417,36
	<b>Объем грунта</b>	м3	103,71	117,24	133,40	155,94
	<b>Масса строительного мусора</b>	т	0,573	0,64	0,62	0,794

Шифр ресурса	Наименование статей затрат, ресурсов	Ед. изм.	19.2-2-5
	Зарботная плата рабочих	руб.	18 542,76
	Эксплуатация машин	руб.	59 356,06
	Материалы	руб.	324 543,97
	Оборудование	руб.	0,00
	Накладные расходы	руб.	33 957,53
	Сметная прибыль	руб.	27 985,75
	<b>Затраты труда рабочих</b>	чел.-ч.	1 556,78
	<b>Объем грунта</b>	м3	184,24
	<b>Масса строительного мусора</b>	т	1,00

**Таблица 19.2-3. Устройство свайного ограждения котлована из неизвлекаемых стальных труб в котлованах без распорных систем при глубине котлована 4 м**

Измеритель: 100 м длины участка

<b>19.2-3-1</b>	Устройство свайного ограждения котлована из неизвлекаемых стальных труб в котлованах без распорных систем при глубине котлована 4 м, сечении трубы сваи 273х8 мм и шаге свай 1 м
<b>19.2-3-2</b>	Устройство свайного ограждения котлована из неизвлекаемых стальных труб в котлованах без распорных систем при глубине котлована 4 м, сечении трубы сваи 325х8 мм и шаге свай 1,1 м
<b>19.2-3-3</b>	Устройство свайного ограждения котлована из неизвлекаемых стальных труб в котлованах без распорных систем при глубине котлована 4 м, сечении трубы сваи 377х8 мм и шаге свай 1,1 м
<b>19.2-3-4</b>	Устройство свайного ограждения котлована из неизвлекаемых стальных труб в котлованах без распорных систем при глубине котлована 4 м, сечении трубы сваи 426х8 мм и шаге свай 1,1 м
<b>19.2-3-5</b>	Устройство свайного ограждения котлована из неизвлекаемых стальных труб в котлованах без распорных систем при глубине котлована 4 м, сечении трубы сваи 530х8 мм и шаге свай 1,2 м

**Состав работ:**

<b>19.2-3-1</b> <b>19.2-3-5</b>	1. Шнековое бурение скважин 2. Сварка и резка обсадных труб 3. Крепление скважин обсадными трубами со сварным соединением, в грунтах 2 группы по устойчивости 4. Механизированная и ручная разработка грунта для срезки извлекаемой части свай 5. Срезка и подъем извлекаемой части обсадных труб 6. Засыпка песком полостей труб, остающихся в грунте 7. Уплотнение песка, пролив водой 8. Устройство и разборка деревянной забирки из обрезных досок толщиной 50 мм с креплением рамки из уголков сечением 63х5 мм для устройства забирки 9. Устройство и разборка обвязочной балки из 1 двутавра 30Б1 с устройством монтажных столиков и прочих мелких конструкций
------------------------------------	---

Шифр ресурса	Наименование статей затрат, ресурсов	Ед. изм.	19.2-3-1	19.2-3-2	19.2-3-3	19.2-3-4
	Зарботная плата рабочих	руб.	19 140,47	19 586,45	21 546,36	22 314,74
	Эксплуатация машин	руб.	40 508,22	46 955,85	62 335,67	65 205,29
	Материалы	руб.	237 773,12	299 008,57	282 243,09	371 550,81
	Оборудование	руб.	0,00	0,00	0,00	0,00
	Накладные расходы	руб.	30 140,60	32 177,08	37 953,36	39 404,77
	Сметная прибыль	руб.	25 424,86	27 012,26	31 555,97	32 698,23
	<b>Затраты труда рабочих</b>	чел.-ч.	1 605,75	1 640,51	1 803,05	1 870,59
	<b>Объем грунта</b>	м3	123,63	146,96	169,84	195,15
	<b>Масса строительного мусора</b>	т	0,576	0,62	0,722	0,818

Шифр ресурса	Наименование статей затрат, ресурсов	Ед. изм.	19.2-3-5
	Заработная плата рабочих	руб.	23 649,14
	Эксплуатация машин	руб.	68 076,39
	Материалы	руб.	397 949,40
	Оборудование	руб.	0,00
	Накладные расходы	руб.	41 447,38
	Сметная прибыль	руб.	34 294,95
	<b>Затраты труда рабочих</b>	чел.-ч.	1 991,71
	<b>Объем грунта</b>	м3	226,82
	<b>Масса строительного мусора</b>	т	0,936

**Таблица 19.2-4. Устройство свайного ограждения котлована из неизвлекаемых стальных труб в котлованах без распорных систем при глубине котлована 5 м**

Измеритель: 100 м длины участка

19.2-4-1	Устройство свайного ограждения котлована из неизвлекаемых стальных труб в котлованах без распорных систем при глубине котлована 5 м, сечении трубы сваи 325x8 мм и шаге свай 1,1 м
19.2-4-2	Устройство свайного ограждения котлована из неизвлекаемых стальных труб в котлованах без распорных систем при глубине котлована 5 м, сечении трубы сваи 377x8 мм и шаге свай 1,1 м
19.2-4-3	Устройство свайного ограждения котлована из неизвлекаемых стальных труб в котлованах без распорных систем при глубине котлована 5 м, сечении трубы сваи 426x8 мм и шаге свай 1,1 м
19.2-4-4	Устройство свайного ограждения котлована из неизвлекаемых стальных труб в котлованах без распорных систем при глубине котлована 5 м, сечении трубы сваи 530x8 мм и шаге свай 1,1 м

**Состав работ:**

19.2-4-1 19.2-4-4	<ol style="list-style-type: none"> <li>1. Шнековое бурение скважин</li> <li>2. Сварка и резка обсадных труб</li> <li>3. Крепление скважин обсадными трубами со сварным соединением, в грунтах 2 группы по устойчивости</li> <li>4. Механизированная и ручная разработка грунта для срезки извлекаемой части свай</li> <li>5. Срезка и подъем извлекаемой части обсадных труб</li> <li>6. Засыпка песком полостей труб, остающихся в грунте</li> <li>7. Уплотнение песка, пролив водой</li> <li>8. Устройство и разборка деревянной забирки из обрезных досок толщиной 50 мм с креплением рамки из уголков сечением 63x5 мм для устройства забирки</li> <li>9. Устройство и разборка обвязочной балки из 1 двутавра 30Б1 с устройством монтажных столиков и прочих мелких конструкций</li> </ol>
----------------------	---

Шифр ресурса	Наименование статей затрат, ресурсов	Ед. изм.	19.2-4-1	19.2-4-2	19.2-4-3	19.2-4-4
	Заработная плата рабочих	руб.	24 003,89	26 432,48	27 391,18	30 411,49
	Эксплуатация машин	руб.	58 225,36	77 380,87	80 968,72	91 686,69
	Материалы	руб.	378 752,01	356 801,62	471 101,52	547 701,04
	Оборудование	руб.	0,00	0,00	0,00	0,00
	Накладные расходы	руб.	39 598,00	46 779,61	48 591,89	54 263,94
	Сметная прибыль	руб.	33 225,66	38 874,88	40 301,22	44 765,91
	<b>Затраты труда рабочих</b>	чел.-ч.	2 010,66	2 211,93	2 296,20	2 562,02
	<b>Объем грунта</b>	м3	160,51	188,30	219,25	269,43
	<b>Масса строительного мусора</b>	т	0,62	0,722	0,818	1,022

**Таблица 19.2-5. Устройство свайного ограждения котлована из извлекаемых стальных труб в котлованах без распорных систем при глубине котлована 2 м**

Измеритель: 100 м длины участка

19.2-5-1	Устройство свайного ограждения котлована из извлекаемых стальных труб в котлованах без распорных систем при глубине котлована 2 м, сечении трубы сваи 219x8 мм и шаге свай 1 м
19.2-5-2	Устройство свайного ограждения котлована из извлекаемых стальных труб в котлованах без распорных систем при глубине котлована 2 м, сечении трубы сваи 273x8 мм и шаге свай 1 м
19.2-5-3	Устройство свайного ограждения котлована из извлекаемых стальных труб в котлованах без распорных систем при глубине котлована 2 м, сечении трубы сваи 325x8 мм и шаге свай 1 м

**Состав работ:**

19.2-5-1 19.2-5-3	<ol style="list-style-type: none"> <li>1. Шнековое бурение скважин</li> <li>2. Сварка и резка обсадных труб</li> <li>3. Крепление скважин обсадными трубами со сварным соединением, в грунтах 2 группы по устойчивости</li> <li>4. Извлечение обсадных труб из скважин</li> <li>5. Засыпка песком полостей, остающихся в грунте после извлечения свай</li> <li>6. Уплотнение песка, пролив водой</li> <li>7. Устройство и разборка деревянной забирки из обрезных досок толщиной 40 мм с креплением рамки из уголков сечением 50x5 мм для устройства забирки</li> <li>8. Устройство и разборка обвязочной балки из 1 двутавра 20 с устройством монтажных столиков и прочих мелких конструкций</li> </ol>
----------------------	--

Шифр ресурса	Наименование статей затрат, ресурсов	Ед. изм.	19.2-5-1	19.2-5-2	19.2-5-3
	Заработная плата рабочих	руб.	12 100,93	12 789,88	13 710,36
	Эксплуатация машин	руб.	28 178,54	31 488,51	37 923,36
	Материалы	руб.	40 121,95	45 774,23	59 385,59
	Оборудование	руб.	0,00	0,00	0,00



Шифр ресурса	Наименование статей затрат, ресурсов	Ед. изм.	19.2-5-1	19.2-5-2	19.2-5-3
	Накладные расходы	руб.	19 477,41	20 993,72	23 497,82
	Сметная прибыль	руб.	16 225,80	17 419,18	19 389,29
	<b>Затраты труда рабочих</b>	чел.-ч.	1 029,82	1 088,57	1 166,07
	<b>Объем грунта</b>	м3	10,74	17,53	29,83
	<b>Масса строительного мусора</b>	т	1,689	2,122	2,513

**Таблица 19.2-6. Устройство свайного ограждения котлована из извлекаемых стальных труб в котлованах без распорных систем при глубине котлована 3 м**

Измеритель: 100 м длины участка

19.2-6-1	Устройство свайного ограждения котлована из извлекаемых стальных труб в котлованах без распорных систем при глубине котлована 3 м, сечении трубы сваи 219х8 мм и шаге свай 0,8 м
19.2-6-2	Устройство свайного ограждения котлована из извлекаемых стальных труб в котлованах без распорных систем при глубине котлована 3 м, сечении трубы сваи 273х8 мм и шаге свай 0,9 м
19.2-6-3	Устройство свайного ограждения котлована из извлекаемых стальных труб в котлованах без распорных систем при глубине котлована 3 м, сечении трубы сваи 325х8 мм и шаге свай 1,1 м
19.2-6-4	Устройство свайного ограждения котлована из извлекаемых стальных труб в котлованах без распорных систем при глубине котлована 3 м, сечении трубы сваи 377х8 мм и шаге свай 1 м
19.2-6-5	Устройство свайного ограждения котлована из извлекаемых стальных труб в котлованах без распорных систем при глубине котлована 3 м, сечении трубы сваи 426х8 мм и шаге свай 0,9 м

**Состав работ:**

19.2-6-1 19.2-6-2	<ol style="list-style-type: none"> <li>1. Шнековое бурение скважин</li> <li>2. Сварка и резка обсадных труб</li> <li>3. Крепление скважин обсадными трубами со сварным соединением, в грунтах 2 группы по устойчивости</li> <li>4. Извлечение обсадных труб из скважин</li> <li>5. Засыпка песком полостей, остающихся в грунте после извлечения свай</li> <li>6. Уплотнение песка, пролив водой</li> <li>7. Устройство и разборка деревянной забирки из обрезных досок толщиной 40 мм, с креплением рамки из уголков сечением 50х5 мм устройства забирки</li> <li>8. Устройство и разборка обвязочной балки из 1 двутавра 20 с устройством монтажных столиков и прочих мелких конструкций</li> </ol>
19.2-6-3	<ol style="list-style-type: none"> <li>1. Шнековое бурение скважин</li> <li>2. Сварка и резка обсадных труб</li> <li>3. Крепление скважин обсадными трубами со сварным соединением, в грунтах 2 группы по устойчивости</li> <li>4. Извлечение обсадных труб из скважин</li> <li>5. Засыпка песком полостей, остающихся в грунте после извлечения свай</li> <li>6. Уплотнение песка, пролив водой</li> <li>7. Устройство и разборка деревянной забирки из обрезных досок толщиной 50 мм, с креплением рамки из уголков сечением 63х5 мм устройства забирки</li> <li>8. Устройство и разборка обвязочной балки из 1 двутавра 20 с устройством монтажных столиков и прочих мелких конструкций</li> </ol>
19.2-6-4 19.2-6-5	<ol style="list-style-type: none"> <li>1. Шнековое бурение скважин</li> <li>2. Сварка и резка обсадных труб</li> <li>3. Крепление скважин обсадными трубами со сварным соединением, в грунтах 2 группы по устойчивости</li> <li>4. Извлечение обсадных труб из скважин</li> <li>5. Засыпка песком полостей, остающихся в грунте после извлечения свай</li> <li>6. Уплотнение песка, пролив водой</li> <li>7. Устройство и разборка деревянной забирки из обрезных досок толщиной 40 мм, с креплением рамки из уголков сечением 50х5 мм устройства забирки</li> <li>8. Устройство и разборка обвязочной балки из 1 двутавра 20 с устройством монтажных столиков и прочих мелких конструкций</li> </ol>

Шифр ресурса	Наименование статей затрат, ресурсов	Ед. изм.	19.2-6-1	19.2-6-2	19.2-6-3	19.2-6-4
	Заработная плата рабочих	руб.	19 892,15	19 755,52	19 092,52	21 973,15
	Эксплуатация машин	руб.	51 799,16	51 865,38	51 812,33	70 678,38
	Материалы	руб.	67 544,50	71 441,83	81 948,12	98 207,04
	Оборудование	руб.	0,00	0,00	0,00	0,00
	Накладные расходы	руб.	33 254,97	33 162,14	32 498,74	40 027,20
	Сметная прибыль	руб.	27 461,34	27 375,64	26 855,95	32 766,01
	<b>Затраты труда рабочих</b>	чел.-ч.	1 698,91	1 685,30	1 623,71	1 868,72
	<b>Объем грунта</b>	м3	20,13	29,22	40,68	60,90
	<b>Масса строительного мусора</b>	т	3,12	3,482	3,375	4,321

Шифр ресурса	Наименование статей затрат, ресурсов	Ед. изм.	19.2-6-5
	Заработная плата рабочих	руб.	24 661,82
	Эксплуатация машин	руб.	82 635,31
	Материалы	руб.	117 393,70
	Оборудование	руб.	0,00
	Накладные расходы	руб.	45 621,85
	Сметная прибыль	руб.	37 179,40
	<b>Затраты труда рабочих</b>	чел.-ч.	2 103,25
	<b>Объем грунта</b>	м3	88,38
	<b>Масса строительного мусора</b>	т	5,44

**Таблица 19.2-7. Устройство свайного ограждения котлована из извлекаемых стальных труб в котлованах без распорных систем при глубине котлована 4 м**

Измеритель: 100 м длины участка

19.2-7-1	Устройство свайного ограждения котлована из извлекаемых стальных труб в котлованах без распорных систем при глубине котлована 4 м, сечении трубы сваи 273x8 мм и шаге свай 1 м
19.2-7-2	Устройство свайного ограждения котлована из извлекаемых стальных труб в котлованах без распорных систем при глубине котлована 4 м, сечении трубы сваи 325x8 мм и шаге свай 1,1 м
19.2-7-3	Устройство свайного ограждения котлована из извлекаемых стальных труб в котлованах без распорных систем при глубине котлована 4 м, сечении трубы сваи 377x8 мм и шаге свай 1,1 м
19.2-7-4	Устройство свайного ограждения котлована из извлекаемых стальных труб в котлованах без распорных систем при глубине котлована 4 м, сечении трубы сваи 426x8 мм и шаге свай 1,1 м
19.2-7-5	Устройство свайного ограждения котлована из извлекаемых стальных труб в котлованах без распорных систем при глубине котлована 4 м, сечении трубы сваи 530x8 мм и шаге свай 1,2 м

**Состав работ:**

19.2-7-1 19.2-7-5	<ol style="list-style-type: none"> <li>1. Шнековое бурение скважин</li> <li>2. Сварка и резка обсадных труб</li> <li>3. Крепление скважин обсадными трубами со сварным соединением, в грунтах 2 группы по устойчивости</li> <li>4. Извлечение обсадных труб из скважин</li> <li>5. Засыпка песком полостей, оставшихся в грунте после извлечения свай</li> <li>6. Уплотнение песка, пролив водой</li> <li>7. Устройство и разборка деревянной забирки из обрезных досок толщиной 50 мм с креплением рамки из уголков сечением 63x5 мм для устройства забирки</li> <li>8. Устройство и разборка обвязочной балки из 1 двутавра 30Б1 с устройством монтажных столиков и прочих мелких конструкций</li> </ol>
----------------------	--

Шифр ресурса	Наименование статей затрат, ресурсов	Ед. изм.	19.2-7-1	19.2-7-2	19.2-7-3	19.2-7-4
	Заработная плата рабочих	руб.	25 014,49	25 424,34	27 820,75	29 103,41
	Эксплуатация машин	руб.	62 759,99	69 096,82	86 146,75	90 966,67
	Материалы	руб.	90 360,27	109 020,98	123 156,21	134 411,66
	Оборудование	руб.	0,00	0,00	0,00	0,00
	Накладные расходы	руб.	41 322,19	43 294,06	49 903,72	52 334,54
	Сметная прибыль	руб.	34 237,68	35 774,69	40 974,82	42 888,40
	<b>Затраты труда рабочих</b>	чел.-ч.	2 130,31	2 161,82	2 363,03	2 476,90
	<b>Объем грунта</b>	м3	35,07	54,24	73,82	96,42
	<b>Масса строительного мусора</b>	т	4,147	4,465	5,198	5,888

Шифр ресурса	Наименование статей затрат, ресурсов	Ед. изм.	19.2-7-5
	Заработная плата рабочих	руб.	30 183,21
	Эксплуатация машин	руб.	92 957,32
	Материалы	руб.	150 850,89
	Оборудование	руб.	0,00
	Накладные расходы	руб.	53 907,23
	Сметная прибыль	руб.	44 115,91
	<b>Затраты труда рабочих</b>	чел.-ч.	2 575,25
	<b>Объем грунта</b>	м3	122,02
	<b>Масса строительного мусора</b>	т	6,741

**Таблица 19.2-8. Устройство свайного ограждения котлована из извлекаемых стальных труб в котлованах без распорных систем при глубине котлована 5 м**

Измеритель: 100 м длины участка

19.2-8-1	Устройство свайного ограждения котлована из извлекаемых стальных труб в котлованах без распорных систем при глубине котлована 5 м, сечении трубы сваи 325x8 мм и шаге свай 1,1 м
19.2-8-2	Устройство свайного ограждения котлована из извлекаемых стальных труб в котлованах без распорных систем при глубине котлована 5 м, сечении трубы сваи 377x8 мм и шаге свай 1,1 м
19.2-8-3	Устройство свайного ограждения котлована из извлекаемых стальных труб в котлованах без распорных систем при глубине котлована 5 м, сечении трубы сваи 426x8 мм и шаге свай 1,1 м
19.2-8-4	Устройство свайного ограждения котлована из извлекаемых стальных труб в котлованах без распорных систем при глубине котлована 5 м, сечении трубы сваи 530x8 мм и шаге свай 1,1 м

**Состав работ:**

19.2-8-1 19.2-8-4	<ol style="list-style-type: none"> <li>1. Шнековое бурение скважин</li> <li>2. Сварка и резка обсадных труб</li> <li>3. Крепление скважин обсадными трубами со сварным соединением, в грунтах 2 группы по устойчивости</li> <li>4. Извлечение обсадных труб из скважин</li> <li>5. Засыпка песком полостей, оставшихся в грунте после извлечения свай</li> <li>6. Уплотнение песка, пролив водой</li> <li>7. Устройство и разборка деревянной забирки из обрезных досок толщиной 50 мм с креплением рамки из уголков сечением 63x5 мм для устройства забирки</li> <li>8. Устройство и разборка обвязочной балки из 1 двутавра 30Б1 с устройством монтажных столиков и прочих мелких конструкций</li> </ol>
----------------------	--

Шифр ресурса	Наименование статей затрат, ресурсов	Ед. изм.	19.2-8-1	19.2-8-2	19.2-8-3	19.2-8-4
	Заработная плата рабочих	руб.	31 407,33	34 402,13	36 004,99	39 520,57

Шифр ресурса	Наименование статей затрат, ресурсов	Ед. изм.	19.2-8-1	19.2-8-2	19.2-8-3	19.2-8-4
	Эксплуатация машин	руб.	86 183,10	107 494,38	113 518,05	126 148,88
	Материалы	руб.	134 647,06	152 273,19	166 304,13	201 017,28
	Оборудование	руб.	0,00	0,00	0,00	0,00
	Накладные расходы	руб.	53 676,34	61 937,21	64 975,00	71 597,02
	Сметная прибыль	руб.	44 319,34	50 818,55	53 209,96	58 422,96
	<b>Затраты труда рабочих</b>	чел.-ч.	2 672,02	2 923,47	3 065,79	3 375,94
	<b>Объем грунта</b>	м3	65,11	92,28	120,52	166,4
	<b>Масса строительного мусора</b>	т	5,556	6,468	7,327	9,15

**Таблица 19.2-9. Устройство свайного ограждения котлована из неизвлекаемых стальных труб в котлованах с распорными системами при глубине котлована 4 м**

Измеритель: 100 м длины участка

19.2-9-1	Устройство свайного ограждения котлована из неизвлекаемых стальных труб в котлованах с распорными системами при глубине котлована 4 м, сечении трубы сваи 273х8 мм и шаге свай 1 м
19.2-9-2	Устройство свайного ограждения котлована из неизвлекаемых стальных труб в котлованах с распорными системами при глубине котлована 4 м, сечении трубы сваи 325х8 мм и шаге свай 1 м
19.2-9-3	Устройство свайного ограждения котлована из неизвлекаемых стальных труб в котлованах с распорными системами при глубине котлована 4 м, сечении трубы сваи 377х8 мм и шаге свай 1 м

**Состав работ:**

19.2-9-1 19.2-9-3	<ol style="list-style-type: none"> <li>1. Шнековое бурение скважин</li> <li>2. Сварка и резка обсадных труб</li> <li>3. Крепление скважин обсадными трубами со сварным соединением, в грунтах 2 группы по устойчивости</li> <li>4. Механизированная и ручная разработка грунта для срезки извлекаемой части свай</li> <li>5. Срезка и подъем извлекаемой части обсадных труб</li> <li>6. Засыпка песком полостей труб, остающихся в грунте</li> <li>7. Уплотнение песка, пролив водой</li> <li>8. Устройство и разборка деревянной забирки из обрезных досок толщиной 50 мм с креплением рамки из уголков сечением 63х5 мм для устройства забирки</li> <li>9. Устройство и разборка обвязочной балки из 2 двутавров 30Ш1 с устройством монтажных столиков и прочих мелких конструкций</li> </ol>
----------------------	--

Шифр ресурса	Наименование статей затрат, ресурсов	Ед. изм.	19.2-9-1	19.2-9-2	19.2-9-3
	Заработная плата рабочих	руб.	19 838,36	20 851,24	22 585,45
	Эксплуатация машин	руб.	34 542,54	43 083,31	56 612,25
	Материалы	руб.	201 209,92	270 029,06	256 238,28
	Оборудование	руб.	0,00	0,00	0,00
	Накладные расходы	руб.	29 446,81	32 573,77	37 665,15
	Сметная прибыль	руб.	25 163,59	27 622,98	31 627,95
	<b>Затраты труда рабочих</b>	чел.-ч.	1 655,13	1 738,04	1 881,97
	<b>Объем грунта</b>	м3	115,28	138,34	158,49
	<b>Масса строительного мусора</b>	т	0,576	0,682	0,794

**Таблица 19.2-10. Устройство свайного ограждения котлована из неизвлекаемых стальных труб в котлованах с распорными системами при глубине котлована 5 м**

Измеритель: 100 м длины участка

19.2-10-1	Устройство свайного ограждения котлована из неизвлекаемых стальных труб в котлованах с распорными системами при глубине котлована 5 м, сечении трубы сваи 273х8 мм и шаге свай 0,8 м
19.2-10-2	Устройство свайного ограждения котлована из неизвлекаемых стальных труб в котлованах с распорными системами при глубине котлована 5 м, сечении трубы сваи 325х8 мм и шаге свай 1 м
19.2-10-3	Устройство свайного ограждения котлована из неизвлекаемых стальных труб в котлованах с распорными системами при глубине котлована 5 м, сечении трубы сваи 377х8 мм и шаге свай 0,9 м
19.2-10-4	Устройство свайного ограждения котлована из неизвлекаемых стальных труб в котлованах с распорными системами при глубине котлована 5 м, сечении трубы сваи 426х8 мм и шаге свай 0,9 м

**Состав работ:**

19.2-10-1 19.2-10-3	<ol style="list-style-type: none"> <li>1. Шнековое бурение скважин</li> <li>2. Сварка и резка обсадных труб</li> <li>3. Крепление скважин обсадными трубами со сварным соединением, в грунтах 2 группы по устойчивости</li> <li>4. Механизированная и ручная разработка грунта для срезки извлекаемой части свай</li> <li>5. Срезка и подъем извлекаемой части обсадных труб</li> <li>6. Засыпка песком полостей труб, остающихся в грунте</li> <li>7. Уплотнение песка, пролив водой</li> <li>8. Устройство и разборка деревянной забирки из обрезных досок толщиной 50 мм с креплением рамки из уголков сечением 63х5 мм для устройства забирки</li> <li>9. Устройство и разборка обвязочной балки из 2 двутавров 30Ш1 с устройством монтажных столиков и прочих мелких конструкций</li> </ol>
19.2-10-4	<ol style="list-style-type: none"> <li>1. Шнековое бурение скважин</li> <li>2. Сварка и резка обсадных труб</li> <li>3. Крепление скважин обсадными трубами со сварным соединением, в грунтах 2 группы по устойчивости</li> <li>4. Механизированная и ручная разработка грунта для срезки извлекаемой части свай</li> <li>5. Срезка и подъем извлекаемой части обсадных труб</li> <li>6. Засыпка песком полостей труб, остающихся в грунте</li> <li>7. Уплотнение песка, пролив водой</li> <li>8. Устройство и разборка деревянной забирки из обрезных досок толщиной 40 мм с креплением рамки из уголков сечением 50х5 мм для устройства забирки</li> <li>9. Устройство и разборка обвязочной балки из 2 двутавров 30Ш1 с устройством монтажных столиков и прочих мелких конструкций</li> </ol>

Шифр ресурса	Наименование статей затрат, ресурсов	Ед. изм.	19.2-10-1	19.2-10-2	19.2-10-3	19.2-10-4
	Заработная плата рабочих	руб.	25 831,06	25 072,40	28 491,47	29 119,68
	Эксплуатация машин	руб.	51 501,83	53 079,13	77 008,16	80 324,11
	Материалы	руб.	306 514,63	341 032,94	354 304,26	459 692,77
	Оборудование	руб.	0,00	0,00	0,00	0,00
	Накладные расходы	руб.	39 870,18	39 483,87	48 844,68	50 247,17
	Сметная прибыль	руб.	33 791,77	33 437,52	40 823,32	41 884,01
	<b>Затраты труда рабочих</b>	чел.-ч.	2 158,29	2 091,54	2 375,95	2 433,57
	<b>Объем грунта</b>	м3	129,78	150,22	182,44	213,15
	<b>Масса строительного мусора</b>	т	0,72	0,682	0,882	1,00

**Таблица 19.2-11. Устройство свайного ограждения котлована из неизвлекаемых стальных труб в котлованах с распорными системами при глубине котлована 6 м**

Измеритель: 100 м длины участка

19.2-11-1	Устройство свайного ограждения котлована из неизвлекаемых стальных труб в котлованах с распорными системами при глубине котлована 6 м, сечении трубы сваи 325x8 мм и шаге свай 0,9 м
19.2-11-2	Устройство свайного ограждения котлована из неизвлекаемых стальных труб в котлованах с распорными системами при глубине котлована 6 м, сечении трубы сваи 377x8 мм и шаге свай 0,9 м
19.2-11-3	Устройство свайного ограждения котлована из неизвлекаемых стальных труб в котлованах с распорными системами при глубине котлована 6 м, сечении трубы сваи 426x8 мм и шаге свай 0,9 м
19.2-11-4	Устройство свайного ограждения котлована из неизвлекаемых стальных труб в котлованах с распорными системами при глубине котлована 6 м, сечении трубы сваи 530x8 мм и шаге свай 1 м

**Состав работ:**

19.2-11-1 19.2-11-2	1. Шнековое бурение скважин 2. Сварка и резка обсадных труб 3. Крепление скважин обсадными трубами со сварным соединением, в грунтах 2 группы по устойчивости 4. Механизованная и ручная разработка грунта для срезки извлекаемой части свай 5. Срезка и подъем извлекаемой части обсадных труб 6. Засыпка песком полостей труб, остающихся в грунте 7. Уплотнение песка, пролив водой 8. Устройство и разборка деревянной заборки из обрезных досок толщиной 50 мм с креплением рамки из уголков сечением 63x5 мм для устройства заборки 9. Устройство и разборка обвязочной балки из 2 двутавров 30Ш1 с устройством монтажных столиков и прочих мелких конструкций
19.2-11-3 19.2-11-4	1. Шнековое бурение скважин 2. Сварка и резка обсадных труб 3. Крепление скважин обсадными трубами со сварным соединением, в грунтах 2 группы по устойчивости 4. Механизованная и ручная разработка грунта для срезки извлекаемой части свай 5. Срезка и подъем извлекаемой части обсадных труб 6. Засыпка песком полостей труб, остающихся в грунте 7. Уплотнение песка, пролив водой 8. Устройство и разборка деревянной заборки из обрезных досок толщиной 40 мм с креплением рамки из уголков сечением 50x5 мм для устройства заборки 9. Устройство и разборка обвязочной балки из 2 двутавров 30Ш1 с устройством монтажных столиков и прочих мелких конструкций

Шифр ресурса	Наименование статей затрат, ресурсов	Ед. изм.	19.2-11-1	19.2-11-2	19.2-11-3	19.2-11-4
	Заработная плата рабочих	руб.	30 530,09	33 367,63	34 122,22	35 709,10
	Эксплуатация машин	руб.	69 326,44	91 705,20	95 686,93	98 090,07
	Материалы	руб.	452 971,87	427 550,36	556 678,91	585 633,03
	Оборудование	руб.	0,00	0,00	0,00	0,00
	Накладные расходы	руб.	49 186,77	57 576,76	59 260,83	61 436,85
	Сметная прибыль	руб.	41 475,19	48 075,14	49 349,21	51 042,77
	<b>Затраты труда рабочих</b>	чел.-ч.	2 548,63	2 783,79	2 853,01	2 999,04
	<b>Объем грунта</b>	м3	169,17	200,40	236,6	275,8
	<b>Масса строительного мусора</b>	т	0,758	0,882	1,00	1,124

**Таблица 19.2-12. Устройство свайного ограждения котлована из неизвлекаемых стальных труб в котлованах с распорными системами при глубине котлована 7 м**

Измеритель: 100 м длины участка

19.2-12-1	Устройство свайного ограждения котлована из неизвлекаемых стальных труб в котлованах с распорными системами при глубине котлована 7 м, сечении трубы сваи 377x8 мм и шаге свай 0,9 м
19.2-12-2	Устройство свайного ограждения котлована из неизвлекаемых стальных труб в котлованах с распорными системами при глубине котлована 7 м, сечении трубы сваи 426x8 мм и шаге свай 0,8 м
19.2-12-3	Устройство свайного ограждения котлована из неизвлекаемых стальных труб в котлованах с распорными системами при глубине котлована 7 м, сечении трубы сваи 530x8 мм и шаге свай 0,9 м

**Состав работ:**

19.2-12-1 19.2-12-3	1. Шнековое бурение скважин 2. Сварка и резка обсадных труб 3. Крепление скважин обсадными трубами со сварным соединением, в грунтах 2 группы по устойчивости 4. Механизованная и ручная разработка грунта для срезки извлекаемой части свай 5. Срезка и подъем извлекаемой части обсадных труб 6. Засыпка песком полостей труб, остающихся в грунте
------------------------	---

	7. Уплотнение песка, пролив водой 8. Устройство и разборка деревянной забирки из обрезных досок толщиной 50 мм с креплением рамки из уголков сечением 63х5 мм для устройства забирки 9. Устройство и разборка обвязочной балки из 2 двутавров 45Б2 с устройством монтажных столиков и прочих мелких конструкций
--	---

Шифр ресурса	Наименование статей затрат, ресурсов	Ед. изм.	19.2-12-1	19.2-12-2	19.2-12-3
	Заработная плата рабочих	руб.	39 034,94	42 700,70	44 423,17
	Эксплуатация машин	руб.	106 851,74	124 689,03	126 253,50
	Материалы	руб.	503 967,91	737 316,95	766 243,72
	Оборудование	руб.	0,00	0,00	0,00
	Накладные расходы	руб.	67 245,67	75 287,22	77 385,81
	Сметная прибыль	руб.	56 175,45	62 540,15	64 157,48
	<b>Затраты труда рабочих</b>	чел.-ч.	3 254,96	3 567,72	3 728,98
	<b>Объем грунта</b>	м3	218,36	277,40	323,83
	<b>Масса строительного мусора</b>	т	0,882	1,125	1,248

**Таблица 19.2-13. Устройство свайного ограждения котлована из извлекаемых стальных труб в котлованах с распорными системами при глубине котлована 4 м**

Измеритель: 100 м длины участка

19.2-13-1	Устройство свайного ограждения котлована из извлекаемых стальных труб в котлованах с распорными системами при глубине котлована 4 м, сечении трубы сваи 273х8 мм и шаге свай 1 м
19.2-13-2	Устройство свайного ограждения котлована из извлекаемых стальных труб в котлованах с распорными системами при глубине котлована 4 м, сечении трубы сваи 325х8 мм и шаге свай 1 м
19.2-13-3	Устройство свайного ограждения котлована из извлекаемых стальных труб в котлованах с распорными системами при глубине котлована 4 м, сечении трубы сваи 377х8 мм и шаге свай 1 м

Состав работ:

19.2-13-1 19.2-13-3	1. Шнековое бурение скважин 2. Сварка и резка обсадных труб 3. Крепление скважин обсадными трубами со сварным соединением, в грунтах 2 группы по устойчивости 4. Извлечение обсадных труб из скважин 5. Засыпка песком полостей, остающихся в грунте после извлечения свай 6. Уплотнение песка, пролив водой 7. Устройство и разборка деревянной забирки из обрезных досок толщиной 50 мм с креплением рамки из уголков сечением 63х5 мм для устройства забирки 8. Устройство и разборка обвязочной балки из 2 двутавров 30Ш1 с устройством монтажных столиков и прочих мелких конструкций
------------------------	---

Шифр ресурса	Наименование статей затрат, ресурсов	Ед. изм.	19.2-13-1	19.2-13-2	19.2-13-3
	Заработная плата рабочих	руб.	24 428,40	25 892,80	27 992,17
	Эксплуатация машин	руб.	52 017,92	62 262,65	77 195,41
	Материалы	руб.	88 034,42	109 586,19	122 003,33
	Оборудование	руб.	0,00	0,00	0,00
	Накладные расходы	руб.	38 198,61	42 183,99	47 973,63
	Сметная прибыль	руб.	32 063,47	35 199,03	39 754,04
	<b>Затраты труда рабочих</b>	чел.-ч.	2 064,84	2 188,12	2 364,40
	<b>Объем грунта</b>	м3	27,92	47,50	64,65
	<b>Масса строительного мусора</b>	т	3,321	3,934	4,579

**Таблица 19.2-14. Устройство свайного ограждения котлована из извлекаемых стальных труб в котлованах с распорными системами при глубине котлована 5 м**

Измеритель: 100 м длины участка

19.2-14-1	Устройство свайного ограждения котлована из извлекаемых стальных труб в котлованах с распорными системами при глубине котлована 5 м, сечении трубы сваи 273х8 мм и шаге свай 0,8 м
19.2-14-2	Устройство свайного ограждения котлована из извлекаемых стальных труб в котлованах с распорными системами при глубине котлована 5 м, сечении трубы сваи 325х8 мм и шаге свай 1 м
19.2-14-3	Устройство свайного ограждения котлована из извлекаемых стальных труб в котлованах с распорными системами при глубине котлована 5 м, сечении трубы сваи 377х8 мм и шаге свай 0,9 м
19.2-14-4	Устройство свайного ограждения котлована из извлекаемых стальных труб в котлованах с распорными системами при глубине котлована 5 м, сечении трубы сваи 426х8 мм и шаге свай 0,9 м

Состав работ:

19.2-14-1 19.2-14-3	1. Шнековое бурение скважин 2. Сварка и резка обсадных труб 3. Крепление скважин обсадными трубами со сварным соединением, в грунтах 2 группы по устойчивости 4. Извлечение обсадных труб из скважин 5. Засыпка песком полостей, остающихся в грунте после извлечения свай 6. Уплотнение песка, пролив водой 7. Устройство и разборка деревянной забирки из обрезных досок толщиной 50 мм с креплением рамки из уголков сечением 63х5 мм для устройства забирки 8. Устройство и разборка обвязочной балки из 2 двутавров 30Ш1 с устройством монтажных столиков и прочих мелких конструкций
19.2-14-4	1. Шнековое бурение скважин 2. Сварка и резка обсадных труб 3. Крепление скважин обсадными трубами со сварным соединением, в грунтах 2 группы по устойчивости 4. Извлечение обсадных труб из скважин

5. Засыпка песком полостей, остающихся в грунте после извлечения свай
6. Уплотнение песка, пролив водой
7. Устройство и разборка деревянной забирки из обрезных досок толщиной 40 мм с креплением рамки из уголков сечением 50х5 мм для устройства забирки
8. Устройство и разборка обвязочной балки из 2 двутавров 30Ш1 с устройством монтажных столиков и прочих мелких конструкций

Шифр ресурса	Наименование статей затрат, ресурсов	Ед. изм.	19.2-14-1	19.2-14-2	19.2-14-3	19.2-14-4
	Заработная плата рабочих	руб.	33 189,03	31 485,26	36 173,63	37 427,39
	Эксплуатация машин	руб.	79 268,64	77 353,43	106 054,56	111 743,23
	Материалы	руб.	123 245,45	133 187,67	160 907,78	171 431,91
	Оборудование	руб.	0,00	0,00	0,00	0,00
	Накладные расходы	руб.	53 859,10	51 688,01	63458,73	66 052,66
	Сметная прибыль	руб.	44 814,29	43 055,57	52338,70	54 337,68
	<b>Затраты труда рабочих</b>	чел.-ч.	2 815,63	2 664,29	3 061,85	3 175,83
	<b>Объем грунта</b>	м3	43,62	59,38	89,80	117,29
	<b>Масса строительного мусора</b>	т	5,16	4,889	6,323	7,163

**Таблица 19.2-15. Устройство свайного ограждения котлована из извлекаемых стальных труб в котлованах с распорными системами при глубине котлована 6 м**

**Измеритель:** 100 м длины участка

<b>19.2-15-1</b>	Устройство свайного ограждения котлована из извлекаемых стальных труб в котлованах с распорными системами при глубине котлована 6 м, сечении трубы сваи 325х8 мм и шаге свай 0,9 м
<b>19.2-15-2</b>	Устройство свайного ограждения котлована из извлекаемых стальных труб в котлованах с распорными системами при глубине котлована 6 м, сечении трубы сваи 377х8 мм и шаге свай 0,9 м
<b>19.2-15-3</b>	Устройство свайного ограждения котлована из извлекаемых стальных труб в котлованах с распорными системами при глубине котлована 6 м, сечении трубы сваи 426х8 мм и шаге свай 0,9 м
<b>19.2-15-4</b>	Устройство свайного ограждения котлована из извлекаемых стальных труб в котлованах с распорными системами при глубине котлована 6 м, сечении трубы сваи 530х8 мм и шаге свай 1 м

**Состав работ:**

<b>19.2-15-1</b> <b>19.2-15-2</b>	1. Шнековое бурение скважин 2. Сварка и резка обсадных труб 3. Крепление скважин обсадными трубами со сварным соединением, в грунтах 2 группы по устойчивости 4. Извлечение обсадных труб из скважин 5. Засыпка песком полостей, остающихся в грунте после извлечения свай 6. Уплотнение песка, пролив водой 7. Устройство и разборка деревянной забирки из обрезных досок толщиной 50 мм с креплением рамки из уголков сечением 63х5 мм для устройства забирки 8. Устройство и разборка обвязочной балки из 2 двутавров 30Ш1 с устройством монтажных столиков и прочих мелких конструкций
<b>19.2-15-3</b> <b>19.2-15-4</b>	1. Шнековое бурение скважин 2. Сварка и резка обсадных труб 3. Крепление скважин обсадными трубами со сварным соединением, в грунтах 2 группы по устойчивости 4. Извлечение обсадных труб из скважин 5. Засыпка песком полостей, остающихся в грунте после извлечения свай 6. Уплотнение песка, пролив водой 7. Устройство и разборка деревянной забирки из обрезных досок толщиной 40 мм с креплением рамки из уголков сечением 50х5 мм для устройства забирки 8. Устройство и разборка обвязочной балки из 2 двутавров 30Ш1 с устройством монтажных столиков и прочих мелких конструкций

Шифр ресурса	Наименование статей затрат, ресурсов	Ед. изм.	19.2-15-1	19.2-15-2	19.2-15-3	19.2-15-4
	Заработная плата рабочих	руб.	39 202,63	42 699,96	44 206,54	45 276,41
	Эксплуатация машин	руб.	101 999,85	126 886,44	133 713,39	134 261,58
	Материалы	руб.	169 357,26	189 948,94	202 573,50	223 185,34
	Оборудование	руб.	0,00	0,00	0,00	0,00
	Накладные расходы	руб.	65 665,89	75 312,78	78 427,85	79 637,91
	Сметная прибыль	руб.	54 458,50	62 048,19	64 449,14	65 382,92
	<b>Затраты труда рабочих</b>	чел.-ч.	3 323,56	3 617,23	3 754,19	3 854,00
	<b>Объем грунта</b>	м3	79,17	107,76	140,74	174,88
	<b>Масса строительного мусора</b>	т	6,494	7,559	8,563	9,624

**Таблица 19.2-16. Устройство свайного ограждения котлована из извлекаемых стальных труб в котлованах с распорными системами при глубине котлована 7 м**

**Измеритель:** 100 м длины участка

<b>19.2-16-1</b>	Устройство свайного ограждения котлована из извлекаемых стальных труб в котлованах с распорными системами при глубине котлована 7 м, сечении трубы сваи 377х8 мм и шаге свай 0,9 м
<b>19.2-16-2</b>	Устройство свайного ограждения котлована из извлекаемых стальных труб в котлованах с распорными системами при глубине котлована 7 м, сечении трубы сваи 426х8 мм и шаге свай 0,8 м
<b>19.2-16-3</b>	Устройство свайного ограждения котлована из извлекаемых стальных труб в котлованах с распорными системами при глубине котлована 7 м, сечении трубы сваи 530х8 мм и шаге свай 0,9 м

**Состав работ:**

<b>19.2-16-1</b> <b>19.2-16-3</b>	1. Шнековое бурение скважин 2. Сварка и резка обсадных труб 3. Крепление скважин обсадными трубами со сварным соединением, в грунтах 2 группы по устойчивости
--------------------------------------	---

<p>4. Извлечение обсадных труб из скважин  5. Засыпка песком полостей, остающихся в грунте после извлечения свай  6. Уплотнение песка, пролив водой  7. Устройство и разборка деревянной забирки из обрезных досок толщиной 50 мм с креплением рамки из уголков сечением 63х5 мм для устройства забирки  8. Устройство и разборка обвязочной балки из 2 двутавров 45Б2 с устройством монтажных столиков и прочих мелких конструкций</p>
---

Шифр ресурса	Наименование статей затрат, ресурсов	Ед. изм.	19.2-16-1	19.2-16-2	19.2-16-3
	Заработная плата рабочих	руб.	50 017,45	56 076,46	56 990,00
	Эксплуатация машин	руб.	148 167,81	174 956,82	173 581,98
	Материалы	руб.	222 128,17	264 865,13	288 463,35
	Оборудование	руб.	0,00	0,00	0,00
	Накладные расходы	руб.	88 103,65	100 682,11	101 262,92
	Сметная прибыль	руб.	72 606,20	82 542,45	82 965,47
	<b>Затраты труда рабочих</b>	чел.-ч.	4 235,93	4 763,41	4 852,32
	<b>Объем грунта</b>	м3	125,72	184,73	226,7
	<b>Масса строительного мусора</b>	т	8,794	11,208	12,441

**Отдел 2. Основания и фундаменты****Раздел 1. Жилые дома****Таблица 19.2-17. Устройство монолитных железобетонных фундаментных плит толщиной до 800 мм для жилых домов многосекционных****Измеритель:** 1 м3 конструкций

<b>19.2-17-1</b>	Устройство монолитных железобетонных фундаментных плит толщиной до 800 мм для жилых домов из сборно-монолитного железобетона многосекционных высотой до 15 этажей
<b>19.2-17-2</b>	Устройство монолитных железобетонных фундаментных плит толщиной до 800 мм для жилых домов с подземной автостоянкой из сборно-монолитного железобетона многосекционных высотой до 19 этажей
<b>19.2-17-3</b>	Устройство монолитных железобетонных фундаментных плит толщиной до 800 мм для жилых домов из монолитного железобетона многосекционных высотой до 22 этажей

**Состав работ:**

<b>19.2-17-1 19.2-17-3</b>	<ol style="list-style-type: none"> <li>1. Устройство бетонной подготовки</li> <li>2. Оклеенная горизонтальная гидроизоляция стен, фундаментов в 2 слоя</li> <li>3. Устройство стяжек цементных</li> <li>4. Устройство галтели</li> <li>5. Монтаж и демонтаж опалубки монолитных железобетонных конструкций фундаментных плит</li> <li>6. Установка арматурных изделий, отдельных стержней в опалубку массивов, отдельных фундаментов и плит</li> <li>7. Бетонирование автобетононасосом монолитных железобетонных конструкций фундаментных плит</li> <li>8. Уход за бетоном при среднесуточной температуре воздуха +5 градусов С и выше</li> <li>9. Гидроизоляция стен, фундаментов боковая оклеечная по выравненной поверхности бутовой кладки, кирпичу и бетону в 2 слоя</li> </ol>
--------------------------------	---

Шифр ресурса	Наименование статей затрат, ресурсов	Ед. изм.	19.2-17-1	19.2-17-2	19.2-17-3
	Заработная плата рабочих	руб.	45,59	49,93	56,49
	Эксплуатация машин	руб.	40,64	40,73	41,37
	Материалы	руб.	1 596,97	1 711,42	1 837,43
	Оборудование	руб.	0,00	0,00	0,00
	Накладные расходы	руб.	54,06	58,24	64,70
	Сметная прибыль	руб.	39,19	42,16	46,79
	<b>Затраты труда рабочих</b>	чел.-ч.	3,87	4,23	4,76
	<b>Объем грунта</b>	м3	0,00	0,00	0,00
	<b>Масса строительного мусора</b>	т	0,00	0,00	0,00



## Отдел 3. Каркас, лестницы, площадки

## Раздел 1. Колонны и пилоны монолитные железобетонные

Таблица 19.2-18. Устройство монолитных железобетонных колонн и пилонов подземной части жилых домов

Измеритель: 1 м3 конструкций

19.2-18-1	Устройство монолитных железобетонных колонн и пилонов подземной части жилых домов многосекционных, со стенами надземной части со 2-го этажа из сборного железобетона, высотой до 15 этажей
19.2-18-2	Устройство монолитных железобетонных колонн и пилонов подземной части жилых домов многосекционных с подземной автостоянкой, со стенами надземной части со 2-го этажа из сборного железобетона, высотой до 16 этажей
19.2-18-3	Устройство монолитных железобетонных колонн и пилонов подземной части жилых домов многосекционных, со стенами надземной части из монолитного железобетона и ячеисто-бетонных блоков, высотой до 22 этажей
19.2-18-4	Устройство монолитных железобетонных колонн и пилонов подземной части жилых домов односекционных, со стенами надземной части из монолитного железобетона и ячеисто-бетонных блоков, высотой до 22 этажей

## Состав работ:

19.2-18-1 19.2-18-4	1. Монтаж опалубки монолитных железобетонных конструкций колонн и пилонов 2. Установка арматурных изделий, отдельных стержней в опалубку монолитных железобетонных конструкций колонн и пилонов 3. Бетонирование монолитных железобетонных конструкций колонн и пилонов 4. Демонтаж опалубки монолитных железобетонных конструкций колонн и пилонов 5. Уход за бетоном при среднесуточной температуре воздуха +5 градусов С и выше
------------------------	--

Шифр ресурса	Наименование статей затрат, ресурсов	Ед. изм.	19.2-18-1	19.2-18-2	19.2-18-3	19.2-18-4
	Заработная плата рабочих	руб.	151,95	150,49	214,33	183,18
	Эксплуатация машин	руб.	50,00	42,05	71,18	40,19
	Материалы	руб.	1 653,57	2 014,86	2 168,32	2 869,26
	Оборудование	руб.	0,00	0,00	0,00	0,00
	Накладные расходы	руб.	153,41	151,26	216,49	183,13
	Сметная прибыль	руб.	109,90	108,31	155,09	131,07
	<b>Затраты труда рабочих</b>	чел.-ч.	12,81	12,53	18,04	14,98
	<b>Объем грунта</b>	м3	0,00	0,00	0,00	0,00
	<b>Масса строительного мусора</b>	т	0,00	0,00	0,00	0,00

Таблица 19.2-19. Устройство монолитных железобетонных колонн и пилонов надземной части жилых домов, 1-ый этаж

Измеритель: 1 м3 конструкций

19.2-19-1	Устройство монолитных железобетонных колонн и пилонов надземной части жилых домов многосекционных, со стенами надземной части со 2-го этажа из сборного железобетона, высотой до 15 этажей, 1-ый этаж
19.2-19-2	Устройство монолитных железобетонных колонн и пилонов надземной части жилых домов многосекционных с подземной автостоянкой, со стенами надземной части со 2-го этажа из сборного железобетона, высотой до 16 этажей, 1-ый этаж
19.2-19-3	Устройство монолитных железобетонных колонн и пилонов надземной части жилых домов многосекционных, со стенами надземной части из монолитного железобетона и ячеисто-бетонных блоков, высотой до 22 этажей, 1-ый этаж
19.2-19-4	Устройство монолитных железобетонных колонн и пилонов надземной части жилых домов односекционных, со стенами надземной части из монолитного железобетона и ячеисто-бетонных блоков, высотой до 22 этажей, 1-ый этаж

## Состав работ:

19.2-19-1 19.2-19-4	1. Монтаж опалубки монолитных железобетонных конструкций колонн и пилонов 2. Установка арматурных изделий, отдельных стержней в опалубку монолитных железобетонных конструкций колонн и пилонов 3. Бетонирование монолитных железобетонных конструкций колонн и пилонов 4. Демонтаж опалубки монолитных железобетонных конструкций колонн и пилонов 5. Уход за бетоном при среднесуточной температуре воздуха +5 градусов С и выше
------------------------	--

Шифр ресурса	Наименование статей затрат, ресурсов	Ед. изм.	19.2-19-1	19.2-19-2	19.2-19-3	19.2-19-4
	Заработная плата рабочих	руб.	165,89	155,68	246,14	179,97
	Эксплуатация машин	руб.	51,16	38,27	70,73	28,24
	Материалы	руб.	1 589,03	1 994,97	2 025,56	2 763,91
	Оборудование	руб.	0,00	0,00	0,00	0,00
	Накладные расходы	руб.	167,17	156,00	247,60	178,89
	Сметная прибыль	руб.	119,74	111,67	177,32	127,96
	<b>Затраты труда рабочих</b>	чел.-ч.	14,02	12,93	20,77	14,57
	<b>Объем грунта</b>	м3	0,00	0,00	0,00	0,00
	<b>Масса строительного мусора</b>	т	0,00	0,00	0,00	0,00

## Отдел 4. Стены наружные

## Раздел 1. Стены монолитные железобетонные

Таблица 19.2-20. Устройство монолитных железобетонных стен подземной части жилых домов

Измеритель: 1 м3 конструкций

19.2-20-1	Устройство монолитных железобетонных стен подземной части жилых домов трехсекционных, со стенами надземной части из монолитного железобетона и ячеисто-бетонных блоков, высотой до 17 этажей, толщиной 200 мм
19.2-20-2	Устройство монолитных железобетонных стен подземной части жилых домов многосекционных, со стенами надземной части из монолитного железобетона и ячеисто-бетонных блоков, высотой до 22 этажей, толщиной 300 мм
19.2-20-3	Устройство монолитных железобетонных стен подземной части жилых домов односекционных, со стенами надземной части из монолитного железобетона и ячеисто-бетонных блоков, высотой до 22 этажей, толщиной 200 мм
19.2-20-4	Устройство монолитных железобетонных стен подземной части жилых домов односекционных, со стенами надземной части из монолитного железобетона и ячеисто-бетонных блоков, высотой до 22 этажей, толщиной 300 мм

## Состав работ:

19.2-20-1 19.2-20-4	1. Монтаж опалубки монолитных железобетонных конструкций стен подземной и цокольной частей здания 2. Установка арматурных изделий, отдельных стержней в опалубку монолитных железобетонных конструкций стен подземной и цокольной частей здания 3. Бетонирование по схеме «кран-бадья» монолитных железобетонных конструкций стен подземной и цокольной частей здания 4. Демонтаж опалубки монолитных железобетонных конструкций стен подземной и цокольной частей здания 5. Уход за бетоном при среднесуточной температуре воздуха +5 градусов С и выше
------------------------	--

Шифр ресурса	Наименование статей затрат, ресурсов	Ед. изм.	19.2-20-1	19.2-20-2	19.2-20-3	19.2-20-4
	Заработная плата рабочих	руб.	213,09	164,72	231,45	169,36
	Эксплуатация машин	руб.	10,24	8,47	11,14	8,71
	Материалы	руб.	1 768,25	1 792,31	1 931,80	1 841,82
	Оборудование	руб.	0,00	0,00	0,00	0,00
	Накладные расходы	руб.	209,55	162,05	227,62	166,62
	Сметная прибыль	руб.	149,73	115,80	162,65	119,06
	<b>Затраты труда рабочих</b>	чел.-ч.	17,52	13,46	19,00	13,83
	<b>Объем грунта</b>	м3	0,00	0,00	0,00	0,00
	<b>Масса строительного мусора</b>	т	0,00	0,00	0,00	0,00

Таблица 19.2-21. Устройство монолитных железобетонных стен надземной части жилых домов, 1-ый этаж

Измеритель: 1 м3 конструкций

19.2-21-1	Устройство монолитных железобетонных стен надземной части жилых домов трехсекционных, со стенами надземной части из монолитного железобетона и ячеисто-бетонных блоков, высотой до 17 этажей, 1-ый этаж
19.2-21-2	Устройство монолитных железобетонных стен надземной части жилых домов односекционных, со стенами надземной части из монолитного железобетона и ячеисто-бетонных блоков, высотой до 22 этажей, 1-ый этаж

## Состав работ:

19.2-21-1 19.2-21-2	1. Монтаж опалубки монолитных железобетонных конструкций стен надземной части зданий 2. Установка арматурных изделий, отдельных стержней в опалубку монолитных железобетонных конструкций стен надземной части зданий 3. Бетонирование по схеме «кран-бадья» монолитных железобетонных конструкций стен надземной части зданий 4. Демонтаж опалубки монолитных железобетонных конструкций стен надземной части зданий 5. Уход за бетоном при среднесуточной температуре воздуха +5 градусов С и выше
------------------------	--

Шифр ресурса	Наименование статей затрат, ресурсов	Ед. изм.	19.2-21-1	19.2-21-2
	Заработная плата рабочих	руб.	227,45	213,13
	Эксплуатация машин	руб.	10,07	9,37
	Материалы	руб.	1 768,10	1 840,94
	Оборудование	руб.	0,00	0,00
	Накладные расходы	руб.	223,61	209,56
	Сметная прибыль	руб.	159,78	149,73
	<b>Затраты труда рабочих</b>	чел.-ч.	18,69	17,44
	<b>Объем грунта</b>	м3	0,00	0,00
	<b>Масса строительного мусора</b>	т	0,00	0,00

Таблица 19.2-22. Устройство монолитных железобетонных стен надземной части жилых домов, со 2-го этажа и выше

Измеритель: 1 м3 конструкций

19.2-22-1	Устройство монолитных железобетонных стен надземной части жилых домов трехсекционных, со стенами надземной части из монолитного железобетона и ячеисто-бетонных блоков, высотой до 17 этажей, со 2-го этажа и выше
19.2-22-2	Устройство монолитных железобетонных стен надземной части жилых домов многосекционных, со стенами надземной части из монолитного железобетона и ячеисто-бетонных блоков, высотой до 22 этажей, со 2-го этажа и выше
19.2-22-3	Устройство монолитных железобетонных стен надземной части жилых домов односекционных, со стенами надземной части из монолитного железобетона и ячеисто-бетонных блоков, высотой до 22 этажей, со 2-го этажа и выше

## Состав работ:

19.2-22-1 19.2-22-3	1. Монтаж опалубки монолитных железобетонных конструкций стен надземной части зданий 2. Установка арматурных изделий, отдельных стержней в опалубку монолитных железобетонных конструкций стен надземной части зданий 3. Бетонирование по схеме «кран-бадья» монолитных железобетонных конструкций стен надземной части зданий
------------------------	--

4. Демонтаж опалубки монолитных железобетонных конструкций стен надземной части зданий  
5. Уход за бетоном при среднесуточной температуре воздуха +5 градусов С и выше

Шифр ресурса	Наименование статей затрат, ресурсов	Ед. изм.	19.2-22-1	19.2-22-2	19.2-22-3
	Заработная плата рабочих	руб.	231,58	244,77	234,12
	Эксплуатация машин	руб.	10,20	10,41	10,10
	Материалы	руб.	1 779,22	1 840,69	1 899,22
	Оборудование	руб.	0,00	0,00	0,00
	Накладные расходы	руб.	227,68	240,62	230,17
	Сметная прибыль	руб.	162,68	171,93	164,46
	<b>Затраты труда рабочих</b>	чел.-ч.	19,03	20,10	19,18
	<b>Объем грунта</b>	м3	0,00	0,00	0,00
	<b>Масса строительного мусора</b>	т	0,00	0,00	0,00

## Раздел 2. Гидроизоляция стен

Таблица 19.2-23. Устройство вертикальной гидроизоляции стен подземной части здания

Измеритель: 1 м2 площади изоляции

19.2-23-1	Устройство вертикальной гидроизоляции стен подземной части здания из двух слоев рулонного гидроизоляционного битумно-полимерного СБС-модифицированного материала, профилированной мембраны, с прокладкой шнура типа Аквастоп ПНБ 25х15 (Тип 1)
19.2-23-2	Устройство вертикальной гидроизоляции стен подземной части здания из двух слоев рулонного гидроизоляционного битумно-полимерного СБС-модифицированного материала, профилированной мембраны, утеплением из ПСБС-50 толщиной 100 мм, обмазочной гидроизоляции битумом в два слоя (Тип 2)
19.2-23-3	Устройство вертикальной гидроизоляции стен подземной части здания из двух слоев рулонного гидроизоляционного битумно-полимерного СБС-модифицированного материала, профилированной мембраны, утеплением из ПСБС-50 толщиной 130 мм, защитой изоляции из асбестоцементного листа (Тип 3)
19.2-23-4	Устройство вертикальной гидроизоляции стен подземной части здания из двух слоев рулонного гидроизоляционного битумно-полимерного СБС-модифицированного материала, профилированной мембраны, утеплением из ПСБС-50 толщиной 100 мм, устройством прижимной стенки из кирпича, прокладкой шнура типа Аквастоп ПНБ 25х15 (Тип 4)

### Состав работ:

19.2-23-1	1. Устройство гидроизоляции стен, с применением рулонных гидроизоляционных битумно-полимерных СБС-модифицированных материалов в два слоя, устройство боковой изоляции методом наплавления 2. Устройство систем дренажа и гидроизоляции мембраной, вертикальная, наружная дренажная система со слоем геотекстиля 3. Прокладка шнура типа Аквастоп ПНБ 25х15
19.2-23-2	1. Устройство гидроизоляции стен, с применением рулонных гидроизоляционных битумно-полимерных СБС-модифицированных материалов в два слоя, устройство боковой изоляции методом наплавления 2. Устройство систем дренажа и гидроизоляции мембраной, вертикальная, наружная дренажная система со слоем геотекстиля 3. Теплоизоляция конструкций стен плитами ПСБС-50 4. Гидроизоляция стен, боковая обмазочная битумная в 2 слоя
19.2-23-3	1. Устройство гидроизоляции стен, с применением рулонных гидроизоляционных битумно-полимерных СБС-модифицированных материалов в два слоя, устройство боковой изоляции методом наплавления 2. Теплоизоляция конструкций стен плитами ПСБС-50 3. Устройство систем дренажа и гидроизоляции мембраной, вертикальная, наружная дренажная система со слоем геотекстиля 4. Защита боковой изоляции стен асбестоцементными прессованными листами
19.2-23-4	1. Устройство гидроизоляции стен, с применением рулонных гидроизоляционных битумно-полимерных СБС-модифицированных материалов в два слоя, устройство боковой изоляции методом наплавления 2. Устройство систем дренажа и гидроизоляции мембраной, вертикальная, наружная дренажная система со слоем геотекстиля 3. Теплоизоляция конструкций стен плитами ПСБС-50 4. Устройство прижимной стенки из кирпича толщиной 120мм 5. Прокладка шнура типа Аквастоп ПНБ 25х15

Шифр ресурса	Наименование статей затрат, ресурсов	Ед. изм.	19.2-23-1	19.2-23-2	19.2-23-3	19.2-23-4
	Заработная плата рабочих	руб.	10,47	38,72	43,96	47,72
	Эксплуатация машин	руб.	1,40	4,52	4,85	3,86
	Материалы	руб.	250,79	494,02	527,68	615,16
	Оборудование	руб.	0,00	0,00	0,00	0,00
	Накладные расходы	руб.	11,10	39,72	44,75	50,24
	Сметная прибыль	руб.	8,15	29,43	33,21	37,99
	<b>Затраты труда рабочих</b>	чел.-ч.	0,68	2,86	3,24	3,73
	<b>Объем грунта</b>	м3	0,00	0,00	0,00	0,00
	<b>Масса строительного мусора</b>	т	0,00	0,00	0,00	0,00

## Отдел 11. Полы

Таблица 19.2-24. Полы с покрытием из бетонной плитки по железобетонной плите

Измеритель: 1 м<sup>2</sup>

19.2-24-1	Полы с покрытием из бетонной плитки с устройством цементной стяжки, без гидроизоляции
-----------	---

## Состав работ:

19.2-24-1	1. Устройство выравнивающих стяжек цементно-песчаных 2. Устройство стяжек цементных 3. Устройство покрытий на цементном растворе из плиток бетонных
-----------	---

Шифр ресурса	Наименование статей затрат, ресурсов	Ед. изм.	19.2-24-1
	Заработная плата рабочих	руб.	12,58
	Эксплуатация машин	руб.	2,41
	Материалы	руб.	275,81
	Оборудование	руб.	0,00
	Накладные расходы	руб.	15,65
	Сметная прибыль	руб.	11,00
	<b>Затраты труда рабочих</b>	чел.-ч.	1,18
	<b>Объем грунта</b>	м <sup>3</sup>	0,00
	<b>Масса строительного мусора</b>	т	0,00

Таблица 19.2-25. Полы с виниловым покрытием по железобетонной плите

Измеритель: 1 м<sup>2</sup>

19.2-25-1	Полы с виниловым покрытием на клею с теплоизоляцией из минплиты, пароизоляцией из ПЭ пленки, армированной цементной стяжкой, наливным полом, обмазочной гидроизоляцией
19.2-25-2	Полы с виниловым покрытием на клею с теплоизоляцией из минплиты, пароизоляцией из ПЭ пленки, армированной цементной стяжкой, наливным полом, без гидроизоляции

## Состав работ:

19.2-25-1	1. Устройство тепло и звукоизоляции сплошной из плит или матов минераловатных или стекловолоконных 2. Устройство пароизоляции из полиэтиленовой пленки в один слой 3. Устройство стяжек цементных 4. Армирование подстилающих слоев и набетонок 5. Устройство первого слоя обмазочной гидроизоляции битумной мастикой 6. Устройство самовыравнивающихся стяжек из специализированных сухих смесей (наливной пол) 7. Устройство винилового покрытия
19.2-25-2	1. Устройство тепло и звукоизоляции сплошной из плит или матов минераловатных или стекловолоконных 2. Устройство пароизоляции из полиэтиленовой пленки в один слой 3. Устройство стяжек цементных 4. Армирование подстилающих слоев и набетонок 5. Устройство самовыравнивающихся стяжек из специализированных сухих смесей (наливной пол) 6. Устройство винилового покрытия

Шифр ресурса	Наименование статей затрат, ресурсов	Ед. изм.	19.2-25-1	19.2-25-2
	Заработная плата рабочих	руб.	19,36	16,33
	Эксплуатация машин	руб.	5,08	2,66
	Материалы	руб.	458,69	382,41
	Оборудование	руб.	0,00	0,00
	Накладные расходы	руб.	23,95	19,90
	Сметная прибыль	руб.	16,83	13,96
	<b>Затраты труда рабочих</b>	чел.-ч.	1,65	1,41
	<b>Объем грунта</b>	м <sup>3</sup>	0,00	0,00
	<b>Масса строительного мусора</b>	т	0,00	0,00

Таблица 19.2-26. Полы бетонные по железобетонной плите

Измеритель: 1 м<sup>2</sup>

19.2-26-1	Полы бетонные с покрытием из сухой смеси на основе высокоактивного портландцемента, корундовых заполнителей и добавок, с цементной стяжкой, звукоизоляцией, пароизоляцией из ПЭ пленки, с устройством армированной бетонной стяжки (плавающий пол), оклеечной гидроизоляцией
-----------	--

## Состав работ:

19.2-26-1	1. Устройство стяжек цементных 2. Устройство звукоизоляции рулонными материалами на битумной мастике в 2 слоя 3. Устройство пароизоляции из полиэтиленовой пленки в один слой 4. Устройство покрытий бетонных 5. Армирование подстилающих слоев и набетонок 6. Устройство оклеечной гидроизоляции рулонными материалами на битумной мастике в 2 слоя 7. Нанесение антикоррозионного и износостойкого защитного покрытия бетонных и железобетонных конструкций, 1 слой
-----------	---

Шифр ресурса	Наименование статей затрат, ресурсов	Ед. изм.	19.2-26-1
	Заработная плата рабочих	руб.	41,13
	Эксплуатация машин	руб.	16,51
	Материалы	руб.	688,12

Шифр ресурса	Наименование статей затрат, ресурсов	Ед. изм.	19.2-26-1
	Оборудование	руб.	0,00
	Накладные расходы	руб.	49,76
	Сметная прибыль	руб.	35,54
	<b>Затраты труда рабочих</b>	чел.-ч.	3,30
	<b>Объем грунта</b>	м3	0,00
	<b>Масса строительного мусора</b>	т	0,00

**Таблица 19.2-27. Полы с покрытием из двухкомпонентной полиуретановой эмали, с наполнителем высокой твердости по железобетонной плите**

Измеритель: 1 м<sup>2</sup>

19.2-27-1	Полы с покрытием из двухкомпонентной полиуретановой эмали, с наполнителем высокой твердости толщиной 2 мм, теплоизоляцией из экструдированного пенополистирола, стяжкой армированной фиброволокном, с гидроизоляцией на основе полимерной композиции
19.2-27-2	Полы с покрытием из двухкомпонентной полиуретановой эмали, с наполнителем высокой твердости толщиной 2 мм, стяжкой армированной фиброволокном, с гидроизоляцией на основе полимерной композиции
19.2-27-3	Полы с покрытием из двухкомпонентной полиуретановой эмали, с наполнителем высокой твердости толщиной 0,9 мм, керамзитовым гравием пропитанным цементным молочком, стяжкой армированной фиброволокном, с гидроизоляцией на основе полимерной композиции
19.2-27-4	Полы с покрытием из двухкомпонентной полиуретановой эмали, с наполнителем высокой твердости толщиной 0,9 мм, стяжкой армированной фиброволокном, с гидроизоляцией на основе полимерной композиции

**Состав работ:**

19.2-27-1	1. Нанесение антикоррозионного и износостойкого защитного покрытия бетонных и железобетонных конструкций 2. Устройство тепло и звукоизоляции сплошной из плит или матов минераловатных или стекловолоконистых 3. Устройство цементно-песчаных стяжек из жесткого раствора 4. Окраска оштукатуренных бетонных и оштукатуренных поверхностей в 2 слоя 5. Затирка песком поверхности
19.2-27-2	1. Нанесение антикоррозионного и износостойкого защитного покрытия бетонных и железобетонных конструкций 2. Устройство цементно-песчаных стяжек из жесткого раствора 3. Окраска оштукатуренных бетонных и оштукатуренных поверхностей в 2 слоя 4. Затирка песком поверхности
19.2-27-3	1. Нанесение антикоррозионного и износостойкого защитного покрытия бетонных и железобетонных конструкций 2. Устройство тепло и звукоизоляции засыпной керамзитовой 3. Пролитка подстилающих слоев раствором 4. Устройство цементно-песчаных стяжек из жесткого раствора 5. Окраска оштукатуренных бетонных и оштукатуренных поверхностей в 1 слой 6. Затирка песком поверхности
19.2-27-4	1. Нанесение антикоррозионного и износостойкого защитного покрытия бетонных и железобетонных конструкций 2. Устройство цементно-песчаных стяжек из жесткого раствора 3. Окраска оштукатуренных бетонных и оштукатуренных поверхностей в 1 слой 4. Затирка песком поверхности

Шифр ресурса	Наименование статей затрат, ресурсов	Ед. изм.	19.2-27-1	19.2-27-2	19.2-27-3	19.2-27-4
	Заработная плата рабочих	руб.	56,77	53,73	57,08	51,11
	Эксплуатация машин	руб.	23,35	22,66	26,44	22,53
	Материалы	руб.	579,09	522,47	596,29	482,18
	Оборудование	руб.	0,00	0,00	0,00	0,00
	Накладные расходы	руб.	62,21	58,45	63,88	55,68
	Сметная прибыль	руб.	45,16	42,51	46,30	40,48
	<b>Затраты труда рабочих</b>	чел.-ч.	3,93	3,67	4,23	3,67
	<b>Объем грунта</b>	м3	0,00	0,00	0,00	0,00
	<b>Масса строительного мусора</b>	т	0,00	0,00	0,00	0,00

**Таблица 19.2-28. Ламинированное напольное покрытие по железобетонной плите**

Измеритель: 1 м<sup>2</sup>

19.2-28-1	Полы с ламинированным напольным покрытием 32 класса с устройством подсыпки из керамзита, пароизоляции из ПЭ пленки, армированной цементной стяжки, без гидроизоляции
19.2-28-2	Полы с ламинированным напольным покрытием 32 класса с устройством 2 слоев из ГВЛ, пароизоляции из ПЭ пленки, стяжки армированной фиброволокном и полимерцементной, без гидроизоляции
19.2-28-3	Полы с ламинированным напольным покрытием 32 класса с пароизоляцией из ПЭ пленки, стяжкой армированной фиброволокном, без гидроизоляции

**Состав работ:**

19.2-28-1	1. Устройство тепло и звукоизоляции засыпной керамзитовой 2. Устройство пароизоляции из полиэтиленовой пленки в один слой 3. Устройство стяжек цементных 4. Армирование подстилающих слоев и набетонки 5. Устройство покрытия из ламинат-паркета на основе износостойкого пластика бесклеевым (замковым) способом
19.2-28-2	1. Устройство пароизоляции из полиэтиленовой пленки в один слой 2. Устройство цементно-песчаных стяжек из жесткого раствора 3. Устройство стяжек полимерцементно-песчаных 4. Устройство тепло и звукоизоляции сплошной из плит древесноволокнистых насухо 5. Устройство покрытия из ламинат-паркета на основе износостойкого пластика бесклеевым (замковым) способом
19.2-28-3	1. Устройство пароизоляции из полиэтиленовой пленки в один слой 2. Устройство цементно-песчаных стяжек из жесткого раствора 3. Устройство покрытия из ламинат-паркета на основе износостойкого пластика бесклеевым (замковым) способом

Шифр ресурса	Наименование статей затрат, ресурсов	Ед. изм.	19.2-28-1	19.2-28-2	19.2-28-3
	Заработная плата рабочих	руб.	7,59	18,62	12,11
	Эксплуатация машин	руб.	2,28	16,97	19,39
	Материалы	руб.	370,92	387,37	412,76
	Оборудование	руб.	0,00	0,00	0,00
	Накладные расходы	руб.	9,51	22,89	14,92
	Сметная прибыль	руб.	6,70	16,07	10,48
	<b>Затраты труда рабочих</b>	чел.-ч.	0,66	1,75	0,80
	<b>Объем грунта</b>	м3	0,00	0,00	0,00
	<b>Масса строительного мусора</b>	т	0,00	0,00	0,00

Таблица 19.2-29. Грязезащитное покрытие по железобетонной плите

Измеритель: 1 м2

19.2-29-1	Полы с грязезащитным покрытием с теплоизоляцией из минплиты, пароизоляцией из ПЭ пленки, армированной цементной стяжкой, обмазочной гидроизоляцией
19.2-29-2	Полы с грязезащитным покрытием с подсыпкой из керамзита, пароизоляцией из ПЭ пленки, армированной цементной стяжкой, теплоизоляцией из минплиты, обмазочной гидроизоляцией

## Состав работ:

19.2-29-1	<ol style="list-style-type: none"> <li>1. Устройство тепло и звукоизоляции сплошной из плит или матов минераловатных или стекловолокнистых</li> <li>2. Устройство пароизоляции из полиэтиленовой пленки</li> <li>3. Устройство стяжек цементных</li> <li>4. Армирование подстилающих слоев и набетонок</li> <li>5. Огрунтовка бетонных и оштукатуренных поверхностей</li> <li>6. Устройство обмазочной гидроизоляции битумной мастикой (2 слоя)</li> <li>7. Устройство грязезащитного покрытия</li> </ol>
19.2-29-2	<ol style="list-style-type: none"> <li>1. Устройство тепло и звукоизоляции засыпной керамзитовой</li> <li>2. Устройство пароизоляции из полиэтиленовой пленки</li> <li>3. Устройство стяжек цементных</li> <li>4. Армирование подстилающих слоев и набетонок</li> <li>5. Устройство тепло и звукоизоляции сплошной из плит или матов минераловатных или стекловолокнистых</li> <li>6. Огрунтовка бетонных и оштукатуренных поверхностей</li> <li>7. Устройство обмазочной гидроизоляции битумной мастикой (2 слоя)</li> <li>8. Устройство грязезащитного покрытия</li> </ol>

Шифр ресурса	Наименование статей затрат, ресурсов	Ед. изм.	19.2-29-1	19.2-29-2
	Заработная плата рабочих	руб.	18,95	28,12
	Эксплуатация машин	руб.	7,51	13,72
	Материалы	руб.	2 255,11	2 364,41
	Оборудование	руб.	0,00	0,00
	Накладные расходы	руб.	23,28	35,66
	Сметная прибыль	руб.	17,19	25,98
	<b>Затраты труда рабочих</b>	чел.-ч.	1,61	2,48
	<b>Объем грунта</b>	м3	0,00	0,00
	<b>Масса строительного мусора</b>	т	0,00	0,00

Таблица 19.2-32. Полы цементные по железобетонной плите

Измеритель: 1 м2

19.2-32-1	Полы цементные армированные фиброволокном с тепло- и звукоизоляцией из минплиты, пароизоляцией из ПЭ пленки, без гидроизоляции
19.2-32-2	Полы цементные армированные фиброволокном с тепло- и звукоизоляцией из минплиты, пароизоляцией из пергамина, без гидроизоляции
19.2-32-3	Полы цементные армированные фиброволокном с теплоизоляцией из экструдированного пенополистирола, обмазочной гидроизоляцией
19.2-32-4	Полы цементные армированные фиброволокном с подсыпкой из керамзита, оклеечной гидроизоляцией

## Состав работ:

19.2-32-1	<ol style="list-style-type: none"> <li>1. Устройство тепло и звукоизоляции сплошной из плит или матов минераловатных</li> <li>2. Устройство пароизоляции из полиэтиленовой пленки</li> <li>3. Устройство цементно-песчаных стяжек из жесткого раствора</li> </ol>
19.2-32-2	<ol style="list-style-type: none"> <li>1. Устройство пароизоляции из полиэтиленовой пленки в один слой</li> <li>2. Устройство тепло и звукоизоляции сплошной из плит или матов минераловатных</li> <li>3. Устройство пароизоляции из пергамина</li> <li>4. Устройство цементно-песчаных стяжек из жесткого раствора</li> <li>5. Обработка поверхностей грунтовкой глубокого проникновения</li> </ol>
19.2-32-3	<ol style="list-style-type: none"> <li>1. Устройство обмазочной гидроизоляции</li> <li>2. Устройство тепло и звукоизоляции сплошной из плит или матов минераловатных</li> <li>3. Устройство цементно-песчаных стяжек из жесткого раствора</li> </ol>
19.2-32-4	<ol style="list-style-type: none"> <li>1. Устройство оклеечной гидроизоляции</li> <li>2. Устройство тепло и звукоизоляции засыпной керамзитовой</li> <li>3. Проливка подстилающих слоев раствором</li> <li>4. Устройство цементно-песчаных стяжек из жесткого раствора</li> </ol>

Шифр ресурса	Наименование статей затрат, ресурсов	Ед. изм.	19.2-32-1	19.2-32-2	19.2-32-3	19.2-32-4
	Заработная плата рабочих	руб.	9,40	10,09	13,03	15,41
	Эксплуатация машин	руб.	12,99	12,27	17,42	21,16
	Материалы	руб.	67,41	169,48	186,65	297,21

Шифр ресурса	Наименование статей затрат, ресурсов	Ед. изм.	19.2-32-1	19.2-32-2	19.2-32-3	19.2-32-4
	Оборудование	руб.	0,00	0,00	0,00	0,00
	Накладные расходы	руб.	11,56	12,38	16,52	20,11
	Сметная прибыль	руб.	8,11	8,69	11,64	14,22
	<b>Затраты труда рабочих</b>	чел.-ч.	0,81	0,87	1,10	1,34
	<b>Объем грунта</b>	м3	0,00	0,00	0,00	0,00
	<b>Масса строительного мусора</b>	т	0,00	0,00	0,00	0,00

Таблица 19.2-33. Полы с покрытием из полимерной мастики по железобетонной плите

Измеритель: 1 м2

19.2-33-1	Полы с покрытием из полимерной гидроизоляционной мастики, с устройством стяжки армированной фиброволокном, с тепло- и звукоизоляцией из минплиты, пароизоляцией из ПЭ пленки
-----------	--

Состав работ:

19.2-33-1	1. Устройство тепло и звукоизоляции сплошной из плит или матов минераловатных 2. Устройство пароизоляции из полиэтиленовой пленки 3. Устройство цементно-песчаных стяжек из жесткого раствора 4. Устройство обмазочной гидроизоляции
-----------	---

Шифр ресурса	Наименование статей затрат, ресурсов	Ед. изм.	19.2-33-1
	Заработная плата рабочих	руб.	13,71
	Эксплуатация машин	руб.	17,30
	Материалы	руб.	205,35
	Оборудование	руб.	0,00
	Накладные расходы	руб.	17,41
	Сметная прибыль	руб.	12,27
	<b>Затраты труда рабочих</b>	чел.-ч.	1,16
	<b>Объем грунта</b>	м3	0,00
	<b>Масса строительного мусора</b>	т	0,00

Таблица 19.2-34. Полы с покрытием из полимерной краски по железобетонной плите

Измеритель: 1 м2

19.2-34-1	Полы с покрытием из полимерной краски, с устройством цементной стяжки, обмазочной гидроизоляции
-----------	---

Состав работ:

19.2-34-1	1. Устройство обмазочной гидроизоляции 2. Устройство стяжек цементных 3. Окрашивание поверхности полимерной краской
-----------	---

Шифр ресурса	Наименование статей затрат, ресурсов	Ед. изм.	19.2-34-1
	Заработная плата рабочих	руб.	6,12
	Эксплуатация машин	руб.	3,24
	Материалы	руб.	155,79
	Оборудование	руб.	0,00
	Накладные расходы	руб.	7,84
	Сметная прибыль	руб.	5,53
	<b>Затраты труда рабочих</b>	чел.-ч.	0,53
	<b>Объем грунта</b>	м3	0,00
	<b>Масса строительного мусора</b>	т	0,00

## Сборник 3. Инженерные сети и системы зданий

## Отдел 5. Устройство охранно-защитной дератизационной системы жилого многоквартирного дома

Таблица 19.3-30. Устройство охранно-защитной дератизационной системы жилого многоквартирного дома

Измеритель: 1 м2

19.3-30-1	Устройство охранно-защитной дератизационной системы жилого многоквартирного дома
-----------	--

## Состав работ:

19.3-30-1	<ol style="list-style-type: none"> <li>1. Установка блока преобразователя высоковольтного импульсного (БПИ) на стене</li> <li>2. Установка блока высоковольтного усилителя (БВУ) на стене</li> <li>3. Установка барьера электризуемого (БЭ) в местах возможного проникновения грызунов</li> <li>4. Прокладка кабеля в гофрированных трубах ПВХ для питания блоков БПИ, БВУ, барьеров электризуемых (БЭ) по стенам и конструкциям</li> <li>5. Установка коробок соединительных с клеммами для соединения линий питания</li> <li>6. Устройство видимого защитного заземления блоков БПИ и БВУ</li> <li>7. Выполнение комплекса измерений на заземление</li> </ol>
-----------	---

Шифр ресурса	Наименование статей затрат, ресурсов	Ед. изм.	19.3-30-1
	Заработная плата рабочих	руб.	6,62
	Эксплуатация машин	руб.	0,54
	Материалы	руб.	18,30
	Оборудование	руб.	16,95
	Накладные расходы	руб.	7,27
	Сметная прибыль	руб.	4,67
	<b>Затраты труда рабочих</b>	чел.-ч.	0,49
	<b>Объем грунта</b>	м3	0,00
	<b>Масса строительного мусора</b>	т	0,00

Таблица 19.3-31. Автоматическая пожарная сигнализация жилого дома

Измеритель: 1 здание

19.3-31-1	Автоматическая пожарная сигнализация жилого дома, основное оборудование
-----------	---

Измеритель: 1 секция

19.3-31-2	Автоматическая пожарная сигнализация жилого дома, секция
-----------	--

Измеритель: 1 этаж

19.3-31-3	Автоматическая пожарная сигнализация жилого дома многосекционного, типовой этаж
-----------	---

19.3-31-4	Автоматическая пожарная сигнализация жилого дома односекционного, типовой этаж
-----------	--

Измеритель: 1 квартира

19.3-31-5	Автоматическая пожарная сигнализация жилого дома, однокомнатная квартира
-----------	--

19.3-31-6	Автоматическая пожарная сигнализация жилого дома, двухкомнатная квартира
-----------	--

19.3-31-7	Автоматическая пожарная сигнализация жилого дома, трехкомнатная квартира
-----------	--

Измеритель: 1 помещение

19.3-31-8	Автоматическая пожарная сигнализация жилого дома, помещение сетей связи
-----------	---

19.3-31-9	Автоматическая пожарная сигнализация жилого дома, помещение электрощитовой
-----------	--

## Состав работ:

19.3-31-1	<ol style="list-style-type: none"> <li>1. Установка шкафа навесного металлического на стене</li> <li>2. Установка приборов приемно-контрольных охранно-пожарных адресный в шкаф</li> <li>3. Установка модуля сопряжения в шкаф</li> <li>4. Установка адресной метки в шкаф</li> <li>5. Установка адресного релейного модуля с контролем целостности цепи в шкаф</li> <li>6. Установка адресных релейных модулей</li> <li>7. Установка источника резервированного питания</li> <li>8. Установка аккумуляторных батарей</li> <li>9. Прокладка кабеля в гофрированных трубах ПВХ по стенам и конструкциям</li> <li>10. Прокладка провода заземления</li> <li>11. Выполнение комплекса пусконаладочных работ</li> </ol>
19.3-31-2	<ol style="list-style-type: none"> <li>1. Установка изолятора шлейфа</li> <li>2. Установка извещателей пожарных дымовых оптико-электронных адресно-аналоговых на потолке</li> <li>3. Установка извещателя пожарного ручного электроконтактного адресного на стене</li> <li>4. Прокладка кабеля в гофрированных трубах ПВХ по стенам и потолку</li> <li>5. Установка блока индикации и управления на стене</li> <li>6. Установка источника резервированного питания</li> <li>7. Установка аккумуляторных батарей</li> <li>8. Прокладка провода заземления</li> <li>9. Выполнение комплекса пусконаладочных работ</li> </ol>
19.3-31-3 19.3-31-4	<ol style="list-style-type: none"> <li>1. Установка изолятора шлейфа</li> <li>2. Установка извещателей пожарных дымовых оптико-электронных адресно-аналоговых на потолке межквартирного коридора, лифтового холла</li> <li>3. Установка извещателя пожарного ручного электроконтактного адресного на стене</li> <li>4. Прокладка кабеля в гофрированных трубах ПВХ по стенам и потолкам</li> <li>5. Выполнение комплекса пусконаладочных работ</li> </ol>



<b>19.3-31-5</b> <b>19.3-31-7</b>	1. Установка изолятора шлейфа на стене 2. Установка извещателей пожарных дымовых оптико-электронных автономных на потолках 3. Установка извещателей пожарных дымовых оптико-электронных адресно-аналоговых на потолке 4. Установка извещателя пожарного ручного электроконтактного адресного на стене 5. Прокладка кабеля в гофрированных трубах ПВХ по стенам и потолкам 6. Выполнение комплекса пусконаладочных работ
<b>19.3-31-8</b> <b>19.3-31-9</b>	1. Установка изолятора шлейфа на стене 2. Установка извещателей пожарных дымовых оптико-электронных адресно-аналоговых на потолке 3. Установка извещателя пожарного ручного электроконтактного адресного на стене 4. Прокладка кабеля в гофрированных трубах ПВХ по стенам и потолкам 5. Выполнение комплекса пусконаладочных работ

Шифр ресурса	Наименование статей затрат, ресурсов	Ед. изм.	19.3-31-1	19.3-31-2	19.3-31-3	19.3-31-4
	Заработная плата рабочих	руб.	1 911,46	1 456,54	258,98	440,21
	Эксплуатация машин	руб.	169,86	62,40	6,47	10,03
	Материалы	руб.	2 541,08	4 590,91	1 095,07	1 813,12
	Оборудование	руб.	13 684,79	3 467,54	0,00	0,00
	Накладные расходы	руб.	1 892,47	1 408,45	256,94	433,13
	Сметная прибыль	руб.	1 361,43	1 029,22	182,17	309,49
	<b>Затраты труда рабочих</b>	чел.-ч.	134,13	106,55	19,52	33,07
	<b>Объем грунта</b>	м3	0,00	0,00	0,00	0,00
	<b>Масса строительного мусора</b>	т	0,00	0,00	0,00	0,00

Шифр ресурса	Наименование статей затрат, ресурсов	Ед. изм.	19.3-31-5	19.3-31-6	19.3-31-7	19.3-31-8
	Заработная плата рабочих	руб.	177,79	198,99	220,19	143,80
	Эксплуатация машин	руб.	4,27	4,33	4,39	2,53
	Материалы	руб.	701,45	747,88	794,31	590,91
	Оборудование	руб.	0,00	0,00	0,00	0,00
	Накладные расходы	руб.	179,32	203,08	226,83	140,95
	Сметная прибыль	руб.	125,03	139,88	154,73	101,01
	<b>Затраты труда рабочих</b>	чел.-ч.	13,47	15,15	16,83	10,78
	<b>Объем грунта</b>	м3	0,00	0,00	0,00	0,00
	<b>Масса строительного мусора</b>	т	0,00	0,00	0,00	0,00

Шифр ресурса	Наименование статей затрат, ресурсов	Ед. изм.	19.3-31-9
	Заработная плата рабочих	руб.	156,59
	Эксплуатация машин	руб.	4,21
	Материалы	руб.	655,02
	Оборудование	руб.	0,00
	Накладные расходы	руб.	155,57
	Сметная прибыль	руб.	110,19
	<b>Затраты труда рабочих</b>	чел.-ч.	11,79
	<b>Объем грунта</b>	м3	0,00
	<b>Масса строительного мусора</b>	т	0,00

Нормативная таблица  
по применению норм накладных расходов, сметной прибыли и  
коэффициентов, учитывающих дополнительные затраты,  
связанные с производством работ в зимнее время  
в базисном уровне цен

Наименование сборников расценок, номера таблиц и расценок	Строительно-монтажные работы				При использовании расценок других глав при определении стоимости ремонтно-строительных работ			
	Нормы в %		Коэффициенты, учитывающие дополнительные затраты, связанные с производством работ в зимнее время		Нормы в %		Коэффициенты, учитывающие дополнительные затраты, связанные с производством работ в зимнее время	
	НР	СП	к затратам труда, заработной плате рабочих и стоимости эксплуатации машин	к стоимости материалов	НР	СП	к затратам труда, заработной плате рабочих и стоимости эксплуатации машин	к стоимости материалов
1	2	3	4	5	6	7	8	9
<b>Глава 3. Строительные работы</b>								
<b>Сборник 5. Свайные работы, закрепление грунтов</b>								
3.5-138-1÷ 3.5-138-3	149	158	1,047	1,000	149	158	1,047	1,000
<b>Сборник 15. Отделочные работы</b>								
3.15-188-1÷ 3.15-188-3	120	84	1,025	1,000	100	64	1,025	1,000
3.15-189-1÷ 3.15-189-12	120	84	1,047	1,003	100	64	1,047	1,003
<b>Сборник 26. Теплоизоляционные работы</b>								
3.26-65-1÷ 3.26-66-6	98	73	1,047	1,019	91	70	1,047	1,019
<b>Сборник 29. Тоннели и метрополитены</b>								
3.29-1970-1	113	103	1,047	1,022	113	103	1,047	1,022
3.29-1971-1	131	134	1,010	1,010	131	134	1,010	1,010
3.29-1972-1÷ 3.29-1972-7	113	103	1,047	1,000	113	103	1,047	1,000
3.29-1973-1÷ 3.29-1973-3	113	103	1,047	1,022	113	103	1,047	1,022
3.29-1974-1	131	134	1,010	1,010	131	134	1,010	1,010
3.29-1975-1÷ 3.29-1975-3	131	134	1,047	1,000	131	134	1,047	1,000
<b>Сборник 32. Трамвайные пути</b>								
3.32-35-1	120	125	1,047	1,006	91	70	1,047	1,006
<b>Сборник 47. Озеленение, благоустройство, малые формы</b>								
3.47-86-1÷ 3.47-86-3	134	83	1,047	1,006	140	79	1,047	1,006
<b>Глава 4. Монтаж оборудования</b>								
<b>Сборник 8. Электротехнические установки</b>								
4.8-149-5	112	70	1,087	1,000	114	67	1,087	1,000
<b>Глава 6. Ремонтно-строительные работы</b>								
<b>Сборник 66. Наружные инженерные сети</b>								
6.66-222-1÷ 6.66-222-5	116	68	1,067	1,003	116	68	1,067	1,003
<b>Сборник 69. Прочие ремонтно-строительные работы</b>								
6.69-66-1÷ 6.69-66-2	80	55	1,047	1,002	80	55	1,047	1,002

№ п/п	Номера таблиц, шифры НЦКР	Коэффициенты, учитывающие дополнительные затраты, связанные с производством работ в зимнее время к				
		Затратам труда, заработной плате рабочих для НЦКР	Стоимости эксплуатации машин для НЦКР	Стоимости материалов для НЦКР	Накладным расходом для НЦКР	Сметной прибыли для НЦКР
1	2	3	4	5	6	7
<b>Глава 19. Сметные нормативы и цены на выполнение комплексов работ</b>						
1.	19.2-1-1	1,055	1,051	1,062	1,054	1,054
2.	19.2-1-2	1,055	1,051	1,064	1,054	1,053
3.	19.2-1-3	1,054	1,05	1,068	1,053	1,053
4.	19.2-2-1	1,053	1,05	1,066	1,052	1,052
5.	19.2-2-2	1,053	1,05	1,067	1,052	1,052
6.	19.2-2-3	1,053	1,05	1,068	1,052	1,052
7.	19.2-2-4	1,052	1,049	1,068	1,051	1,051
8.	19.2-2-5	1,052	1,049	1,07	1,051	1,051
9.	19.2-3-1	1,053	1,05	1,065	1,052	1,052
10.	19.2-3-2	1,053	1,05	1,068	1,052	1,052
11.	19.2-3-3	1,052	1,049	1,067	1,051	1,051
12.	19.2-3-4	1,052	1,049	1,069	1,051	1,051
13.	19.2-3-5	1,052	1,049	1,069	1,051	1,051
14.	19.2-4-1	1,052	1,049	1,068	1,051	1,051
15.	19.2-4-2	1,052	1,049	1,067	1,051	1,051
16.	19.2-4-3	1,052	1,049	1,07	1,051	1,051
17.	19.2-4-4	1,051	1,049	1,07	1,051	1,051
18.	19.2-5-1	1,05	1,048	1,039	1,05	1,05
19.	19.2-5-2	1,05	1,048	1,043	1,05	1,05
20.	19.2-5-3	1,05	1,048	1,049	1,049	1,049
21.	19.2-6-1	1,05	1,048	1,043	1,049	1,049
22.	19.2-6-2	1,05	1,048	1,045	1,049	1,049
23.	19.2-6-3	1,05	1,048	1,048	1,049	1,049
24.	19.2-6-4	1,049	1,048	1,052	1,049	1,049
25.	19.2-6-5	1,049	1,048	1,054	1,049	1,049
26.	19.2-7-1	1,05	1,048	1,042	1,049	1,05
27.	19.2-7-2	1,05	1,048	1,048	1,049	1,049
28.	19.2-7-3	1,05	1,048	1,05	1,049	1,049
29.	19.2-7-4	1,05	1,048	1,051	1,049	1,049
30.	19.2-7-5	1,049	1,048	1,051	1,049	1,049
31.	19.2-8-1	1,05	1,048	1,048	1,049	1,049
32.	19.2-8-2	1,049	1,048	1,05	1,049	1,049
33.	19.2-8-3	1,049	1,048	1,051	1,049	1,049
34.	19.2-8-4	1,049	1,048	1,052	1,049	1,049
35.	19.2-9-1	1,057	1,051	1,06	1,055	1,056
36.	19.2-9-2	1,057	1,051	1,064	1,055	1,055
37.	19.2-9-3	1,056	1,05	1,063	1,054	1,054
38.	19.2-10-1	1,056	1,05	1,063	1,054	1,054
39.	19.2-10-2	1,055	1,05	1,065	1,054	1,054
40.	19.2-10-3	1,055	1,05	1,065	1,053	1,053
41.	19.2-10-4	1,054	1,05	1,068	1,052	1,053
42.	19.2-11-1	1,054	1,05	1,067	1,053	1,053
43.	19.2-11-2	1,054	1,049	1,065	1,052	1,052
44.	19.2-11-3	1,053	1,049	1,069	1,052	1,052
45.	19.2-11-4	1,053	1,05	1,068	1,052	1,052
46.	19.2-12-1	1,054	1,049	1,065	1,052	1,052
47.	19.2-12-2	1,054	1,049	1,069	1,052	1,052
48.	19.2-12-3	1,053	1,05	1,068	1,052	1,052
49.	19.2-13-1	1,054	1,049	1,035	1,052	1,053
50.	19.2-13-2	1,053	1,049	1,042	1,052	1,052
51.	19.2-13-3	1,053	1,049	1,044	1,051	1,052
52.	19.2-14-1	1,053	1,049	1,038	1,051	1,052
53.	19.2-14-2	1,052	1,049	1,043	1,051	1,051
54.	19.2-14-3	1,052	1,048	1,046	1,051	1,051
55.	19.2-14-4	1,051	1,048	1,048	1,05	1,051
56.	19.2-15-1	1,052	1,049	1,045	1,051	1,051

57.	19.2-15-2	1,051	1,048	1,047	1,05	1,05
58.	19.2-15-3	1,051	1,048	1,049	1,05	1,05
59.	19.2-15-4	1,051	1,049	1,05	1,05	1,05
60.	19.2-16-1	1,052	1,048	1,047	1,05	1,051
61.	19.2-16-2	1,051	1,048	1,049	1,05	1,05
62.	19.2-16-3	1,051	1,049	1,05	1,05	1,05
63.	19.2-17-1	1,048	1,047	1,027	1,048	1,048
64.	19.2-17-2	1,048	1,047	1,026	1,048	1,048
65.	19.2-17-3	1,048	1,047	1,026	1,048	1,048
66.	19.2-18-1	1,047	1,047	1,022	1,047	1,047
67.	19.2-18-2	1,047	1,047	1,022	1,047	1,047
68.	19.2-18-3	1,047	1,047	1,022	1,047	1,047
69.	19.2-18-4	1,047	1,047	1,022	1,047	1,047
70.	19.2-19-1	1,047	1,047	1,022	1,047	1,047
71.	19.2-19-2	1,047	1,047	1,022	1,047	1,047
72.	19.2-19-3	1,047	1,047	1,022	1,047	1,047
73.	19.2-19-4	1,047	1,047	1,022	1,047	1,047
74.	19.2-20-1	1,047	1,047	1,022	1,047	1,047
75.	19.2-20-2	1,047	1,047	1,022	1,047	1,047
76.	19.2-20-3	1,047	1,047	1,022	1,047	1,047
77.	19.2-20-4	1,047	1,047	1,022	1,047	1,047
78.	19.2-21-1	1,047	1,047	1,022	1,047	1,047
79.	19.2-21-2	1,047	1,047	1,022	1,047	1,047
80.	19.2-22-1	1,047	1,047	1,022	1,047	1,047
81.	19.2-22-2	1,047	1,047	1,022	1,047	1,047
82.	19.2-22-3	1,047	1,047	1,022	1,047	1,047
83.	19.2-23-1	1,047	1,047	1,027	1,047	1,047
84.	19.2-23-2	1,047	1,047	1,034	1,047	1,047
85.	19.2-23-3	1,047	1,047	1,024	1,047	1,047
86.	19.2-23-4	1,053	1,047	1,021	1,053	1,053
87.	19.2-24-1	1,047	1,047	1	1,047	1,047
88.	19.2-25-1	1,047	1,047	1,001	1,047	1,047
89.	19.2-25-2	1,047	1,047	1,001	1,047	1,047
90.	19.2-26-1	1,047	1,047	1,001	1,047	1,047
91.	19.2-27-1	1,047	1,047	1	1,047	1,047
92.	19.2-27-2	1,047	1,047	1	1,047	1,047
93.	19.2-27-3	1,047	1,047	1	1,047	1,047
94.	19.2-27-4	1,047	1,047	1	1,047	1,047
95.	19.2-28-1	1,047	1,047	1,001	1,047	1,047
96.	19.2-28-2	1,047	1,047	1	1,047	1,047
97.	19.2-28-3	1,047	1,047	1	1,047	1,047
98.	19.2-29-1	1,055	1,052	1,023	1,054	1,055
99.	19.2-29-2	1,052	1,05	1,022	1,052	1,052
100.	19.3-30-1	1,044	1,047	1	1,045	1,044
101.	19.3-31-1	1,029	1,047	1,001	1,033	1,029
102.	19.3-31-2	1,027	1,047	1	1,031	1,027
103.	19.3-31-3	1,03	1,045	1	1,034	1,03
104.	19.3-31-4	1,029	1,047	1	1,033	1,029
105.	19.3-31-5	1,032	1,049	1	1,036	1,032
106.	19.3-31-6	1,034	1,048	1	1,037	1,034
107.	19.3-31-7	1,035	1,048	1	1,038	1,035
108.	19.3-31-8	1,029	1,047	1	1,033	1,029
109.	19.3-31-9	1,03	1,05	1	1,035	1,03
110.	19.2-32-1	1,047	1,047	1	1,047	1,047
111.	19.2-32-2	1,046	1,047	1	1,046	1,046
112.	19.2-32-3	1,047	1,047	1	1,047	1,047
113.	19.2-32-4	1,047	1,047	1	1,047	1,047
114.	19.2-33-1	1,047	1,047	1	1,047	1,047
115.	19.2-34-1	1,045	1,047	1	1,045	1,045

















Шифр ресурса	Графа	Напечатано	Следует читать
1.13-1-79	Наименование	Вентили чугунные запорные фланцевые, марка 15кч19п2, давление 1,6 (16) МПа (кгс/см <sup>2</sup> ), диаметр 50 мм	Клапан чугунный, запорный, проходной, фланцевый, 15кч19п2, давление номинальное PN 1,6 МПа, диаметр номинальный DN 50 мм
1.13-1-80	Наименование	Вентили чугунные проходные запорные фланцевые, для воды и пара, марка 15кч16нж, давление 2,5 (25) МПа (кгс/см <sup>2</sup> ), диаметр 32 мм	Клапан чугунный, запорный, проходной, фланцевый, 15кч16нж, давление номинальное PN 2,5 МПа, диаметр номинальный DN 32 мм
1.13-1-93	Наименование	Вентиль проходной регулирующий для трубопроводов из полипропилена, номинальный диаметр DN 20 мм	Клапан полипропиленовый, запорно-регулирующий, проходной, давление номинальное PN 2,5 МПа, диаметр номинальный DN 20 мм
1.13-1-94	Наименование	Вентиль проходной регулирующий для трубопроводов из полипропилена, номинальный диаметр DN 25 мм	Клапан полипропиленовый, запорно-регулирующий, проходной, давление номинальное PN 2,5 МПа, диаметр номинальный DN 25 мм
1.13-1-95	Наименование	Вентиль проходной регулирующий для трубопроводов из полипропилена, номинальный диаметр DN 32 мм	Клапан полипропиленовый, запорно-регулирующий, проходной, давление номинальное PN 2,5 МПа, диаметр номинальный DN 32 мм
1.13-1-96	Наименование	Вентиль проходной регулирующий для трубопроводов из полипропилена, номинальный диаметр DN 40 мм	Клапан полипропиленовый, запорно-регулирующий, проходной, давление номинальное PN 2,5 МПа, диаметр номинальный DN 40 мм
1.13-1-97	Наименование	Вентиль проходной регулирующий для трубопроводов из полипропилена, номинальный диаметр DN 50 мм	Клапан полипропиленовый, запорно-регулирующий, проходной, давление номинальное PN 2,5 МПа, диаметр номинальный DN 50 мм
1.13-1-98	Наименование	Вентиль проходной регулирующий для трубопроводов из полипропилена, номинальный диаметр DN 63 мм	Клапан полипропиленовый, запорно-регулирующий, проходной, давление номинальное PN 2,5 МПа, диаметр номинальный DN 63 мм
1.13-1-102	Наименование	Вентили стальные, фланцевые для воды и пара, марка 19с38нж, давление 2,5 (25) МПа (кгс/см <sup>2</sup> ), диаметр 150 мм	Клапан стальной, запорный, проходной, фланцевый, 15с22нж, давление номинальное PN 4,0 МПа, диаметр номинальный DN 150 мм
1.13-1-103	Наименование	Вентили стальные цапковые, запорные, игольчатые, марка 15с54бк2 (15с67бк, ВИ-160), давление 16 (160) МПа (кгс/см <sup>2</sup> ) диаметр 6 мм	Клапан стальной, запорный, игольчатый, проходной, цапковый, 15с54бк, давление номинальное PN 16 МПа, диаметр номинальный DN 6 мм
1.13-1-105	Наименование	Вентиль латунный, прямоточный, с невыдвижным шпинделем, номинальное давление PN 1,6 МПа, номинальный диаметр DN 15 мм	Клапан латунный, запорно-регулирующий, прямоточный, с невыдвижным шпинделем, муфтовый, давление номинальное PN 1,6 МПа, диаметр номинальный DN 15 мм
1.13-1-106	Наименование	Вентиль латунный, прямоточный, с невыдвижным шпинделем, номинальное давление PN 1,6 МПа, номинальный диаметр DN 20 мм	Клапан латунный, запорно-регулирующий, прямоточный, с невыдвижным шпинделем, муфтовый, давление номинальное PN 1,6 МПа, диаметр номинальный DN 20 мм
1.13-1-107	Наименование	Вентиль латунный, прямоточный, с невыдвижным шпинделем, номинальное давление PN 1,6 МПа, номинальный диаметр DN 25 мм	Клапан латунный, запорно-регулирующий, прямоточный, с невыдвижным шпинделем, муфтовый, давление номинальное PN 1,6 МПа, диаметр номинальный DN 25 мм
1.13-1-114	Наименование	Вентили угловые латунные хромированные универсальные для подключения сантехнических приборов, с надвигной розеткой, диаметр 15 мм	Клапан латунный, запорно-регулирующий, штуцерный, давление номинальное PN 1,0 МПа, диаметр номинальный DN 15 мм, для подключения сантехнических приборов, хромированный
1.13-3-160	Наименование	Клапаны чугунные, муфтовые, запорные, марка 15кч33п, давление 1,6 (16) МПа (кгс/см <sup>2</sup> ), диаметр 65 мм	Клапан чугунный, запорный, проходной, муфтовый, 15кч33п, давление номинальное PN 1,6 МПа, диаметр номинальный DN 65 мм

## Раздел 17. Материалы и изделия для систем водоснабжения, канализации и водостоков

Внести изменения в графу Наименование

Шифр ресурса	Графа	Напечатано	Следует читать
1.17-1-38	Наименование	Умывальники керамические полукруглые "Водолей"	Умывальник керамический овальный, 3-й величины
1.17-1-39	Наименование	Умывальники керамические полукруглые "Лотос"	Умывальник керамический овальный, 2-й величины
1.17-1-40	Наименование	Умывальники керамические полукруглые "Тюльпан"	Умывальник керамический полукруглый, 2-й величины
1.17-1-41	Наименование	Умывальники керамические прямоугольные "Классик"	Умывальник керамический прямоугольный, 2-й величины
1.17-1-45	Наименование	Пьедесталы под умывальники "Тюльпан"	Пьедестал под умывальник керамический полукруглый, 2-й величины
1.17-1-46	Наименование	Пьедесталы под умывальники "Лотос"	Пьедестал под умывальник керамический овальный, 2-й величины
1.17-1-50	Наименование	Унитазы керамические тарельчатые, "Волна", "Лотос", размер 370х605 мм, без комплекта	Унитаз керамический, напольный, тарельчатый, без комплекта
1.17-1-51	Наименование	Унитаз керамический напольный, размер 800х500х365 мм	Унитаз керамический, напольный, воронкообразный, с цельноотлитой полочкой, без бачка

Шифр ресурса	Графа	Напечатано	Следует читать
1.17-2-1	Наименование	Бачки смывные "Волна", "Лотос", 430x215 мм, без комплекта	Бачок смывной керамический к унитазу напольному, без арматуры
1.17-2-2	Наименование	Бачки смывные для унитазов-компакт "Комфорт" с запорной арматурой	Бачок смывной керамический к унитазу напольному, с комплектом арматуры

## Глава 2. Сметные цены эксплуатации строительных машин

### Раздел 1. Строительные машины, механизмы и инструменты

Внести изменения в графу Базисная сметная цена

Шифр ресурса	Графа	Напечатано	Следует читать
2.1-1-42	Базисная сметная цена	55,33	73,45
2.1-1-43	Базисная сметная цена	95,06	163,48
2.1-1-44	Базисная сметная цена	110,31	161,49
2.1-1-45	Базисная сметная цена	142,30	201,33
2.1-1-46	Базисная сметная цена	165,99	240,45
2.1-1-47	Базисная сметная цена	168,98	287,53
2.1-1-48	Базисная сметная цена	169,90	292,33
2.1-1-49	Базисная сметная цена	522,75	595,79
2.1-1-54	Базисная сметная цена	296,51	854,40

Внести изменения в графу Заработная плата машиниста

Шифр ресурса	Графа	Напечатано	Следует читать
2.1-1-42	Заработная плата машиниста	19,94	12,83
2.1-1-43	Заработная плата машиниста	22,22	15,47
2.1-1-44	Заработная плата машиниста	26,52	17,70
2.1-1-45	Заработная плата машиниста	26,70	17,93
2.1-1-46	Заработная плата машиниста	28,14	18,25
2.1-1-47	Заработная плата машиниста	28,14	18,84
2.1-1-48	Заработная плата машиниста	28,20	18,77
2.1-1-49	Заработная плата машиниста	79,38	23,37
2.1-1-54	Заработная плата машиниста	43,58	25,99

Внести изменения в графу Наименование

Шифр ресурса	Графа	Напечатано	Следует читать
2.1-5-35	Наименование	Автогудронаторы битумные, емкость до 3500 л	Автогудронаторы, емкость до 4000 л
2.1-5-36	Наименование	Автогудронаторы битумные, емкость до 7000 л	Автогудронаторы, емкость до 8000 л
2.1-5-99	Наименование	Катки самоходные вибрационные (при проведении ремонтных работ), масса до 4 т	Катки самоходные вибрационные, масса до 4 т
2.1-5-101	Наименование	Катки самоходные вибрационные (при проведении ремонтных работ), масса до 12 т	Катки самоходные вибрационные, масса до 12 т
2.1-5-102	Наименование	Катки самоходные вибрационные (при проведении ремонтных работ), масса до 16 т	Катки самоходные вибрационные, масса до 16 т
2.1-5-105	Наименование	Автогудронаторы битумные (при проведении ремонтных работ), емкость до 6000 л	Автогудронаторы, емкость до 6000 л

Внести изменения в графу Базисная сметная цена

Шифр ресурса	Графа	Напечатано	Следует читать
2.1-5-35	Базисная сметная цена	124,60	282,36
2.1-5-36	Базисная сметная цена	96,19	328,70
2.1-5-99	Базисная сметная цена	87,86	95,42

Шифр ресурса	Графа	Напечатано	Следует читать
2.1-5-101	Базисная сметная цена	255,14	193,04
2.1-5-102	Базисная сметная цена	300,93	239,32
2.1-5-105	Базисная сметная цена	293,74	311,66

Внести изменения в графу Заработная плата машиниста

Шифр ресурса	Графа	Напечатано	Следует читать
2.1-5-35	Заработная плата машиниста	28,40	15,08
2.1-5-36	Заработная плата машиниста	34,59	15,58
2.1-5-99	Заработная плата машиниста	17,75	12,92
2.1-5-101	Заработная плата машиниста	22,21	17,48
2.1-5-102	Заработная плата машиниста	22,36	17,53
2.1-5-105	Заработная плата машиниста	21,26	15,39

Внести изменения в графу Наименование

Шифр ресурса	Графа	Напечатано	Следует читать
2.1-16-35	Наименование	Рельсорезы, мощность 5,8 кВт, глубина реза до 145 мм, диаметр диска до 400 мм	Станки рельсорезные дисковые с захват-приставкой, мощность до 5,8 кВт (7,9 л.с.)

Внести изменения в графу Базисная сметная цена

Шифр ресурса	Графа	Напечатано	Следует читать
2.1-16-35	Базисная сметная цена	14,62	9,30

Внести изменения в графу Заработная плата машиниста

Шифр ресурса	Графа	Напечатано	Следует читать
2.1-16-35	Заработная плата машиниста	0,03	0,00

Внести изменения в графу Наименование

Шифр ресурса	Графа	Напечатано	Следует читать
2.1-17-26	Наименование	Аппараты рентгеновские	Аппараты рентгеновские для контроля сварных соединений
2.1-17-27	Наименование	Дозиметры	Дозиметры при рентгенографическом контроле сварных соединений
2.1-17-28	Наименование	Приборы, тип "ДИ"	Дефектоскопы электроискровые для оценки качества изоляции трубопроводов (кабелей)
2.1-17-29	Наименование	Приборы, тип "АНПИ"	Аппараты для нахождения повреждений изоляции трубопроводов (кабелей) без вскрытия грунта
2.1-17-33	Наименование	Гидросеялки	Установки для гидросева газона, объем бака до 1000 л, мощность до 5,15 кВт (7 л.с.)
2.1-17-34	Наименование	Вибросито	Сита вибрационные для строительных материалов, мощность до 2,7 кВт
2.1-17-164	Наименование	Рельсошлифовалки	Машины рельсошлифовальные, мощность до 2600 Вт

Внести изменения в графу Базисная сметная цена

Шифр ресурса	Графа	Напечатано	Следует читать
2.1-17-26	Базисная сметная цена	4,13	3,52
2.1-17-27	Базисная сметная цена	1,89	0,40
2.1-17-28	Базисная сметная цена	3,24	0,83
2.1-17-29	Базисная сметная цена	6,54	1,74
2.1-17-33	Базисная сметная цена	2,49	19,46
2.1-17-34	Базисная сметная цена	10,85	10,59
2.1-17-74	Базисная сметная цена	493,99	457,46

Шифр ресурса	Графа	Напечатано	Следует читать
2.1-17-164	Базисная сметная цена	5,95	1,15

Внести изменения в графу Заработная плата машиниста

Шифр ресурса	Графа	Напечатано	Следует читать
2.1-17-26	Заработная плата машиниста	0,20	0,02
2.1-17-27	Заработная плата машиниста	0,07	0,00
2.1-17-28	Заработная плата машиниста	0,32	0,00
2.1-17-29	Заработная плата машиниста	0,37	0,01
2.1-17-33	Заработная плата машиниста	0,29	0,04
2.1-17-34	Заработная плата машиниста	0,85	0,02
2.1-17-74	Заработная плата машиниста	58,62	13,80

Внести изменения в графу Расход электроэнергии

Шифр ресурса	Графа	Напечатано	Следует читать
2.1-17-26	Расход электроэнергии	0,63	0,01
2.1-17-27	Расход электроэнергии	0,07	0,00
2.1-17-28	Расход электроэнергии	0,03	0,00
2.1-17-29	Расход электроэнергии	0,13	0,08
2.1-17-34	Расход электроэнергии	4,62	1,42
2.1-17-164	Расход электроэнергии	1,70	0,18

Внести изменения в графу Наименование

Шифр ресурса	Графа	Напечатано	Следует читать
2.1-30-19	Наименование	Машины шлифовальные электрические	Машины шлифовальные электрические, мощность до 1700 Вт
2.1-30-24	Наименование	Машины для шлифовки паркета дисковые	Машины для шлифовки паркета дисковые, мощность до 2300 Вт
2.1-30-25	Наименование	Машины паркетшлифовальные ленточные, ширина до 200 мм, длина до 750 мм	Машины для шлифовки паркета ленточные, ширина ленты до 200 мм
2.1-30-45	Наименование	Станки камнерезные универсальные	Станки камнерезные универсальные, мощность до 2,5 кВт

Внести изменения в графу Базисная сметная цена

Шифр ресурса	Графа	Напечатано	Следует читать
2.1-30-19	Базисная сметная цена	0,68	0,44
2.1-30-20	Базисная сметная цена	0,96	0,35
2.1-30-21	Базисная сметная цена	2,10	1,56
2.1-30-24	Базисная сметная цена	3,07	2,86
2.1-30-25	Базисная сметная цена	6,91	2,46
2.1-30-45	Базисная сметная цена	6,43	1,33

Внести изменения в графу Заработная плата машиниста

Шифр ресурса	Графа	Напечатано	Следует читать
2.1-30-19	Заработная плата машиниста	0,04	0,00
2.1-30-20	Заработная плата машиниста	0,03	0,00
2.1-30-21	Заработная плата машиниста	0,09	0,01
2.1-30-24	Заработная плата машиниста	0,04	0,01

Шифр ресурса	Графа	Напечатано	Следует читать
2.1-30-25	Заработная плата машиниста	0,04	0,01
2.1-30-45	Заработная плата машиниста	0,09	0,00

Внести изменения в графу Расход электроэнергии

Шифр ресурса	Графа	Напечатано	Следует читать
2.1-30-19	Расход электроэнергии	0,50	0,10
2.1-30-21	Расход электроэнергии	0,80	0,20
2.1-30-24	Расход электроэнергии	1,19	0,16
2.1-30-25	Расход электроэнергии	1,19	0,20
2.1-30-45	Расход электроэнергии	4,00	0,27

### Глава 3. Строительные работы

#### Сборник 1. Земляные работы

Внести изменения в графу Стоимостные показатели

Шифр расценки	Графа	Напечатано	Следует читать
3.1-5-1	Прямые затраты	320,63	338,68
3.1-5-1	Эксплуатация машин	314,84	332,89
3.1-5-1	Заработная плата машинистов	68,15	65,04
3.1-5-2	Прямые затраты	530,46	559,11
3.1-5-2	Эксплуатация машин	521,10	549,75
3.1-5-2	Заработная плата машинистов	112,72	107,78
3.1-5-3	Прямые затраты	664,15	698,95
3.1-5-3	Эксплуатация машин	652,79	687,59
3.1-5-3	Заработная плата машинистов	141,14	135,15
3.1-5-4	Прямые затраты	346,35	365,31
3.1-5-4	Эксплуатация машин	340,93	359,89
3.1-5-4	Заработная плата машинистов	72,32	69,06
3.1-5-5	Прямые затраты	583,49	613,69
3.1-5-5	Эксплуатация машин	574,70	604,90
3.1-5-5	Заработная плата машинистов	121,79	116,58
3.1-5-6	Прямые затраты	726,96	763,30
3.1-5-6	Эксплуатация машин	716,54	752,88
3.1-5-6	Заработная плата машинистов	151,76	145,50
3.1-5-7	Прямые затраты	473,36	493,01
3.1-5-7	Эксплуатация машин	467,64	487,29
3.1-5-7	Заработная плата машинистов	101,12	97,74
3.1-5-8	Прямые затраты	778,65	810,38
3.1-5-8	Эксплуатация машин	769,45	801,18
3.1-5-8	Заработная плата машинистов	166,36	160,88
3.1-5-9	Прямые затраты	922,42	959,78
3.1-5-9	Эксплуатация машин	911,59	948,95
3.1-5-9	Заработная плата машинистов	197,07	190,63
3.1-6-1	Прямые затраты	515,70	542,42
3.1-6-1	Эксплуатация машин	508,34	535,06
3.1-6-1	Заработная плата машинистов	86,20	81,59
3.1-6-2	Прямые затраты	811,02	852,99
3.1-6-2	Эксплуатация машин	799,47	841,44
3.1-6-2	Заработная плата машинистов	135,55	128,32
3.1-6-3	Прямые затраты	1 001,23	1 058,04
3.1-6-3	Эксплуатация машин	985,59	1 042,40
3.1-6-3	Заработная плата машинистов	167,99	158,20
3.1-6-4	Прямые затраты	550,59	584,32
3.1-6-4	Эксплуатация машин	541,29	575,02



Шифр расценки	Графа	Напечатано	Следует читать
3.1-6-4	Зарботная плата машинистов	95,14	89,33
3.1-6-5	Прямые затраты	868,76	921,47
3.1-6-5	Эксплуатация машин	854,25	906,96
3.1-6-5	Зарботная плата машинистов	150,07	140,98
3.1-6-6	Прямые затраты	1 077,94	1 148,06
3.1-6-6	Эксплуатация машин	1 058,73	1 128,85
3.1-6-6	Зарботная плата машинистов	186,76	174,68
3.1-6-7	Прямые затраты	594,74	633,68
3.1-6-7	Эксплуатация машин	584,01	622,95
3.1-6-7	Зарботная плата машинистов	103,48	96,77
3.1-6-8	Прямые затраты	942,85	1 003,75
3.1-6-8	Эксплуатация машин	926,09	986,99
3.1-6-8	Зарботная плата машинистов	163,96	153,47
3.1-6-9	Прямые затраты	1 153,77	1 233,61
3.1-6-9	Эксплуатация машин	1 131,80	1 211,64
3.1-6-9	Зарботная плата машинистов	201,25	187,49
3.1-6-10	Прямые затраты	771,65	822,68
3.1-6-10	Эксплуатация машин	757,55	808,58
3.1-6-10	Зарботная плата машинистов	140,48	131,69
3.1-6-11	Прямые затраты	1 171,65	1 249,44
3.1-6-11	Эксплуатация машин	1 150,19	1 227,98
3.1-6-11	Зарботная плата машинистов	213,34	199,93
3.1-6-12	Прямые затраты	1 532,47	1 631,76
3.1-6-12	Эксплуатация машин	1 505,08	1 604,37
3.1-6-12	Зарботная плата машинистов	278,82	261,71
3.1-7-1	Прямые затраты	773,61	869,64
3.1-7-1	Эксплуатация машин	753,89	849,92
3.1-7-1	Зарботная плата машинистов	157,62	148,15
3.1-7-2	Прямые затраты	675,35	791,50
3.1-7-2	Эксплуатация машин	645,20	761,35
3.1-7-2	Зарботная плата машинистов	186,30	174,84
3.1-8-1	Прямые затраты	42,18	59,99
3.1-8-1	Эксплуатация машин	38,91	56,72
3.1-8-1	Зарботная плата машинистов	9,35	6,28
3.1-8-2	Прямые затраты	47,75	67,92
3.1-8-2	Эксплуатация машин	44,04	64,21
3.1-8-2	Зарботная плата машинистов	10,59	7,11
3.1-8-3	Прямые затраты	125,37	183,20
3.1-8-3	Эксплуатация машин	125,37	183,20
3.1-8-3	Зарботная плата машинистов	30,14	20,17
3.1-9-1	Прямые затраты	307,26	328,54
3.1-9-1	Эксплуатация машин	299,90	321,18
3.1-9-1	Зарботная плата машинистов	78,79	76,69
3.1-9-2	Прямые затраты	422,69	443,97
3.1-9-2	Эксплуатация машин	416,46	437,74
3.1-9-2	Зарботная плата машинистов	93,21	91,11
3.1-9-3	Прямые затраты	354,24	365,29
3.1-9-3	Эксплуатация машин	349,85	360,90
3.1-9-3	Зарботная плата машинистов	69,15	67,24
3.1-9-4	Прямые затраты	349,00	360,05
3.1-9-4	Эксплуатация машин	345,32	356,37
3.1-9-4	Зарботная плата машинистов	65,17	63,26
3.1-9-5	Прямые затраты	271,40	278,67
3.1-9-5	Эксплуатация машин	268,54	275,81
3.1-9-5	Зарботная плата машинистов	48,34	47,08
3.1-9-6	Прямые затраты	391,55	398,82
3.1-9-6	Эксплуатация машин	389,10	396,37
3.1-9-6	Зарботная плата машинистов	49,69	48,43
3.1-10-1	Прямые затраты	950,88	958,45

Шифр расценки	Графа	Напечатано	Следует читать
3.1-10-1	Эксплуатация машин	943,32	950,89
3.1-10-1	Зароботная плата машинистов	151,96	150,66
3.1-10-2	Прямые затраты	817,55	822,97
3.1-10-2	Эксплуатация машин	814,08	819,50
3.1-10-2	Зароботная плата машинистов	123,20	122,27
3.1-11-1	Прямые затраты	121,77	209,42
3.1-11-1	Эксплуатация машин	121,77	209,42
3.1-11-1	Зароботная плата машинистов	28,46	19,82
3.1-11-2	Прямые затраты	77,66	113,69
3.1-11-2	Эксплуатация машин	77,66	113,69
3.1-11-2	Зароботная плата машинистов	18,67	12,46
3.1-11-3	Прямые затраты	100,48	172,80
3.1-11-3	Эксплуатация машин	100,48	172,80
3.1-11-3	Зароботная плата машинистов	23,49	16,35
3.1-11-4	Прямые затраты	60,56	88,66
3.1-11-4	Эксплуатация машин	60,56	88,66
3.1-11-4	Зароботная плата машинистов	14,56	9,72
3.1-12-1	Прямые затраты	155,11	219,45
3.1-12-1	Эксплуатация машин	155,11	219,45
3.1-12-1	Зароботная плата машинистов	29,10	19,54
3.1-12-2	Прямые затраты	127,79	180,79
3.1-12-2	Эксплуатация машин	127,79	180,79
3.1-12-2	Зароботная плата машинистов	23,98	16,10
3.1-13-1	Прямые затраты	69,49	119,56
3.1-13-1	Эксплуатация машин	69,49	119,56
3.1-13-1	Зароботная плата машинистов	11,53	7,68
3.1-13-2	Прямые затраты	55,22	95,01
3.1-13-2	Эксплуатация машин	55,22	95,01
3.1-13-2	Зароботная плата машинистов	9,16	6,10
3.1-14-1	Прямые затраты	84,89	145,99
3.1-14-1	Эксплуатация машин	84,89	145,99
3.1-14-1	Зароботная плата машинистов	19,84	13,81
3.1-14-2	Прямые затраты	48,21	70,57
3.1-14-2	Эксплуатация машин	48,21	70,57
3.1-14-2	Зароботная плата машинистов	11,59	7,73
3.1-14-3	Прямые затраты	40,97	70,46
3.1-14-3	Эксплуатация машин	40,97	70,46
3.1-14-3	Зароботная плата машинистов	9,58	6,67
3.1-14-4	Прямые затраты	21,18	31,01
3.1-14-4	Эксплуатация машин	21,18	31,01
3.1-14-4	Зароботная плата машинистов	5,09	3,40
3.1-15-1	Прямые затраты	65,54	92,73
3.1-15-1	Эксплуатация машин	65,54	92,73
3.1-15-1	Зароботная плата машинистов	12,30	8,26
3.1-15-2	Прямые затраты	41,81	59,15
3.1-15-2	Эксплуатация машин	41,81	59,15
3.1-15-2	Зароботная плата машинистов	7,84	5,27
3.1-16-1	Прямые затраты	44,51	76,59
3.1-16-1	Эксплуатация машин	44,51	76,59
3.1-16-1	Зароботная плата машинистов	7,39	4,92
3.1-16-2	Прямые затраты	17,69	30,43
3.1-16-2	Эксплуатация машин	17,69	30,43
3.1-16-2	Зароботная плата машинистов	2,94	1,95
3.1-17-1	Прямые затраты	43,73	75,20
3.1-17-1	Эксплуатация машин	43,73	75,20
3.1-17-1	Зароботная плата машинистов	10,22	7,12
3.1-17-2	Прямые затраты	26,47	38,76
3.1-17-2	Эксплуатация машин	26,47	38,76
3.1-17-2	Зароботная плата машинистов	6,36	4,25

Шифр расценки	Графа	Напечатано	Следует читать
3.1-17-3	Прямые затраты	35,68	61,39
3.1-17-3	Эксплуатация машин	35,68	61,39
3.1-17-3	Заработная плата машинистов	5,92	3,94
3.1-17-4	Прямые затраты	99,32	113,20
3.1-17-4	Эксплуатация машин	99,32	113,20
3.1-17-4	Заработная плата машинистов	15,08	4,44
3.1-18-1	Прямые затраты	432,55	495,55
3.1-18-1	Эксплуатация машин	428,56	491,56
3.1-18-1	Заработная плата машинистов	79,64	68,78
3.1-18-2	Прямые затраты	645,28	715,91
3.1-18-2	Эксплуатация машин	638,61	709,24
3.1-18-2	Заработная плата машинистов	114,67	102,50
3.1-18-3	Прямые затраты	466,91	529,91
3.1-18-3	Эксплуатация машин	462,21	525,21
3.1-18-3	Заработная плата машинистов	87,02	76,17
3.1-18-4	Прямые затраты	694,12	764,76
3.1-18-4	Эксплуатация машин	686,50	757,14
3.1-18-4	Заработная плата машинистов	125,60	113,43
3.1-18-5	Прямые затраты	734,13	797,13
3.1-18-5	Эксплуатация машин	725,55	788,55
3.1-18-5	Заработная плата машинистов	136,51	125,65
3.1-18-6	Прямые затраты	1 109,46	1 180,09
3.1-18-6	Эксплуатация машин	1 095,77	1 166,40
3.1-18-6	Заработная плата машинистов	202,76	190,60
3.1-19-1	Прямые затраты	2 794,88	2 843,35
3.1-19-1	Эксплуатация машин	2 223,09	2 271,56
3.1-19-1	Заработная плата машинистов	386,41	378,06
3.1-19-2	Прямые затраты	3 843,33	3 916,51
3.1-19-2	Эксплуатация машин	3 142,54	3 215,72
3.1-19-2	Заработная плата машинистов	545,34	532,73
3.1-19-3	Прямые затраты	3 643,38	3 720,54
3.1-19-3	Эксплуатация машин	2 887,99	2 965,15
3.1-19-3	Заработная плата машинистов	492,74	479,45
3.1-19-4	Прямые затраты	5 027,69	5 148,48
3.1-19-4	Эксплуатация машин	4 108,02	4 228,81
3.1-19-4	Заработная плата машинистов	698,01	677,20
3.1-20-1	Прямые затраты	420,58	494,22
3.1-20-1	Эксплуатация машин	417,00	490,64
3.1-20-1	Заработная плата машинистов	79,62	66,92
3.1-20-2	Прямые затраты	614,94	698,87
3.1-20-2	Эксплуатация машин	609,06	692,99
3.1-20-2	Заработная плата машинистов	112,22	97,75
3.1-20-3	Прямые затраты	451,07	524,72
3.1-20-3	Эксплуатация машин	446,98	520,63
3.1-20-3	Заработная плата машинистов	86,18	73,49
3.1-20-4	Прямые затраты	659,24	743,17
3.1-20-4	Эксплуатация машин	652,52	736,45
3.1-20-4	Заработная плата машинистов	122,06	107,59
3.1-20-5	Прямые затраты	687,28	760,92
3.1-20-5	Эксплуатация машин	679,72	753,36
3.1-20-5	Заработная плата машинистов	129,91	117,22
3.1-20-6	Прямые затраты	1 026,08	1 110,01
3.1-20-6	Эксплуатация машин	1 014,02	1 097,95
3.1-20-6	Заработная плата машинистов	190,21	175,75
3.1-21-1	Прямые затраты	159,84	234,00
3.1-21-1	Эксплуатация машин	159,84	234,00
3.1-21-1	Заработная плата машинистов	38,43	25,65
3.1-21-2	Прямые затраты	62,60	91,65
3.1-21-2	Эксплуатация машин	62,60	91,65

Шифр расценки	Графа	Напечатано	Следует читать
3.1-21-2	Заработная плата машинистов	15,05	10,04
3.1-23-1	Прямые затраты	1 542,37	1 553,42
3.1-23-1	Эксплуатация машин	222,12	233,17
3.1-23-1	Заработная плата машинистов	38,76	36,85
3.1-24-1	Прямые затраты	1 395,54	1 450,67
3.1-24-1	Эксплуатация машин	837,39	892,52
3.1-24-1	Заработная плата машинистов	148,27	138,77
3.1-24-2	Прямые затраты	1 928,52	1 994,54
3.1-24-2	Эксплуатация машин	1 059,14	1 125,16
3.1-24-2	Заработная плата машинистов	186,94	175,56
3.1-25-1	Прямые затраты	141,54	243,42
3.1-25-1	Эксплуатация машин	141,54	243,42
3.1-25-1	Заработная плата машинистов	33,09	23,03
3.1-25-2	Прямые затраты	89,68	131,29
3.1-25-2	Эксплуатация машин	89,68	131,29
3.1-25-2	Заработная плата машинистов	21,56	14,39
3.1-25-3	Прямые затраты	66,31	93,82
3.1-25-3	Эксплуатация машин	66,31	93,82
3.1-25-3	Заработная плата машинистов	12,44	8,36
3.1-25-4	Прямые затраты	115,21	198,14
3.1-25-4	Эксплуатация машин	115,21	198,14
3.1-25-4	Заработная плата машинистов	26,93	18,75
3.1-25-5	Прямые затраты	70,60	103,35
3.1-25-5	Эксплуатация машин	70,60	103,35
3.1-25-5	Заработная плата машинистов	16,97	11,33
3.1-25-6	Прямые затраты	40,13	56,78
3.1-25-6	Эксплуатация машин	40,13	56,78
3.1-25-6	Заработная плата машинистов	7,53	5,06
3.1-26-1	Прямые затраты	179,49	252,68
3.1-26-1	Эксплуатация машин	179,49	252,68
3.1-26-1	Заработная плата машинистов	40,03	27,42
3.1-26-2	Прямые затраты	160,38	225,59
3.1-26-2	Эксплуатация машин	160,38	225,59
3.1-26-2	Заработная плата машинистов	35,71	24,47
3.1-26-3	Прямые затраты	121,72	170,76
3.1-26-3	Эксплуатация машин	121,72	170,76
3.1-26-3	Заработная плата машинистов	26,96	18,51
3.1-26-4	Прямые затраты	102,38	143,32
3.1-26-4	Эксплуатация машин	102,38	143,32
3.1-26-4	Заработная плата машинистов	22,59	15,53
3.1-26-5	Прямые затраты	83,05	115,91
3.1-26-5	Эксплуатация машин	83,05	115,91
3.1-26-5	Заработная плата машинистов	18,21	12,54
3.1-26-6	Прямые затраты	44,37	61,06
3.1-26-6	Эксплуатация машин	44,37	61,06
3.1-26-6	Заработная плата машинистов	9,46	6,58
3.1-27-1	Прямые затраты	387,33	514,26
3.1-27-1	Эксплуатация машин	387,33	514,26
3.1-27-1	Заработная плата машинистов	74,11	52,25
3.1-27-2	Прямые затраты	331,36	439,86
3.1-27-2	Эксплуатация машин	331,36	439,86
3.1-27-2	Заработная плата машинистов	63,37	44,67
3.1-27-3	Прямые затраты	275,73	365,96
3.1-27-3	Эксплуатация машин	275,73	365,96
3.1-27-3	Заработная плата машинистов	52,71	37,17
3.1-28-1	Прямые затраты	139,24	198,09
3.1-28-1	Эксплуатация машин	139,24	198,09
3.1-28-1	Заработная плата машинистов	33,06	22,91
3.1-28-2	Прямые затраты	126,98	180,72

Шифр расценки	Графа	Напечатано	Следует читать
3.1-28-2	Эксплуатация машин	126,98	180,72
3.1-28-2	Зарботная плата машинистов	30,15	20,89
3.1-28-3	Прямые затраты	114,48	163,00
3.1-28-3	Эксплуатация машин	114,48	163,00
3.1-28-3	Зарботная плата машинистов	27,19	18,83
3.1-28-4	Прямые затраты	101,99	145,29
3.1-28-4	Эксплуатация машин	101,99	145,29
3.1-28-4	Зарботная плата машинистов	24,23	16,76
3.1-28-5	Прямые затраты	77,01	109,87
3.1-28-5	Эксплуатация машин	77,01	109,87
3.1-28-5	Зарботная плата машинистов	18,31	12,64
3.1-28-6	Прямые затраты	52,04	74,46
3.1-28-6	Эксплуатация машин	52,04	74,46
3.1-28-6	Зарботная плата машинистов	12,38	8,52
3.1-35-1	Прямые затраты	125,02	159,98
3.1-35-1	Эксплуатация машин	125,02	159,98
3.1-35-1	Зарботная плата машинистов	27,93	21,91
3.1-35-4	Прямые затраты	1 235,61	1 263,30
3.1-35-4	Эксплуатация машин	420,55	448,24
3.1-35-4	Зарботная плата машинистов	77,92	73,16
3.1-35-5	Прямые затраты	664,25	683,83
3.1-35-5	Эксплуатация машин	353,70	373,28
3.1-35-5	Зарботная плата машинистов	68,14	64,77
3.1-35-6	Прямые затраты	2 256,58	2 299,27
3.1-35-6	Эксплуатация машин	826,97	869,66
3.1-35-6	Зарботная плата машинистов	153,10	145,74
3.1-35-7	Прямые затраты	1 619,37	1 657,96
3.1-35-7	Эксплуатация машин	875,57	914,16
3.1-35-7	Зарботная плата машинистов	161,21	154,57
3.1-37-1	Прямые затраты	1 604,19	1 688,28
3.1-37-1	Эксплуатация машин	116,83	200,92
3.1-37-1	Зарботная плата машинистов	27,31	19,01
3.1-38-1	Прямые затраты	443,95	481,31
3.1-38-1	Эксплуатация машин	51,90	89,26
3.1-38-1	Зарботная плата машинистов	12,13	8,45
3.1-44-1	Прямые затраты	3 066,25	3 103,88
3.1-44-1	Эксплуатация машин	215,35	252,98
3.1-44-1	Зарботная плата машинистов	61,73	58,01
3.1-44-2	Прямые затраты	3 990,49	4 041,81
3.1-44-2	Эксплуатация машин	297,85	349,17
3.1-44-2	Зарботная плата машинистов	85,48	80,41
3.1-44-3	Прямые затраты	5 084,22	5 154,69
3.1-44-3	Эксплуатация машин	407,82	478,29
3.1-44-3	Зарботная плата машинистов	117,04	110,08
3.1-44-4	Прямые затраты	6 640,99	6 738,15
3.1-44-4	Эксплуатация машин	563,39	660,55
3.1-44-4	Зарботная плата машинистов	161,71	152,13
3.1-44-5	Прямые затраты	5 327,34	5 397,81
3.1-44-5	Эксплуатация машин	407,82	478,29
3.1-44-5	Зарботная плата машинистов	117,04	110,08
3.1-44-6	Прямые затраты	9 992,59	10 147,91
3.1-44-6	Эксплуатация машин	897,59	1 052,91
3.1-44-6	Зарботная плата машинистов	257,78	242,46
3.1-59-3	Прямые затраты	23,17	33,91
3.1-59-3	Эксплуатация машин	23,17	33,91
3.1-59-3	Зарботная плата машинистов	5,57	3,72
3.1-59-4	Прямые затраты	7,50	10,98
3.1-59-4	Эксплуатация машин	7,50	10,98
3.1-59-4	Зарботная плата машинистов	1,80	1,20

Шифр расценки	Графа	Напечатано	Следует читать
3.1-64-1	Прямые затраты	233,86	342,36
3.1-64-1	Эксплуатация машин	233,86	342,36
3.1-64-1	Заработная плата машинистов	56,22	37,52
3.1-64-2	Прямые затраты	293,80	425,60
3.1-64-2	Эксплуатация машин	293,80	425,60
3.1-64-2	Заработная плата машинистов	49,81	32,30
3.1-64-3	Прямые затраты	178,70	261,61
3.1-64-3	Эксплуатация машин	178,70	261,61
3.1-64-3	Заработная плата машинистов	42,96	28,67
3.1-64-4	Прямые затраты	235,71	341,44
3.1-64-4	Эксплуатация машин	235,71	341,44
3.1-64-4	Заработная плата машинистов	39,96	25,92
3.1-66-1	Прямые затраты	3 024,40	8 714,88
3.1-66-1	Эксплуатация машин	3 024,40	8 714,88
3.1-66-1	Заработная плата машинистов	444,52	265,10
3.1-66-2	Прямые затраты	1 995,51	5 750,11
3.1-66-2	Эксплуатация машин	1 995,51	5 750,11
3.1-66-2	Заработная плата машинистов	293,29	174,91
3.1-66-3	Прямые затраты	1 610,05	4 639,39
3.1-66-3	Эксплуатация машин	1 610,05	4 639,39
3.1-66-3	Заработная плата машинистов	236,64	141,13
3.1-78-2	Прямые затраты	9 388,40	9 464,56
3.1-78-2	Эксплуатация машин	5 000,43	5 076,58
3.1-78-2	Заработная плата машинистов	939,75	928,44
3.1-78-2	Материальные ресурсы	953,22	953,23

#### Сборник 4. Скважины

Внести изменения в графу Стоимостные показатели

Шифр расценки	Графа	Напечатано	Следует читать
3.4-24-3	Прямые затраты	98 160,08	98 158,56
3.4-24-3	Эксплуатация машин	94 101,13	94 099,60
3.4-24-3	Заработная плата машинистов	2 591,61	2 591,35
3.4-24-3	Материальные ресурсы	1 562,77	1 562,78
3.4-24-4	Прямые затраты	228 242,49	228 239,21
3.4-24-4	Эксплуатация машин	218 547,94	218 544,66
3.4-24-4	Заработная плата машинистов	6 021,61	6 021,06
3.4-24-5	Прямые затраты	249 949,75	249 946,10
3.4-24-5	Эксплуатация машин	239 351,15	239 347,50
3.4-24-5	Заработная плата машинистов	6 602,24	6 601,63

#### Сборник 5. Свайные работы, закрепление грунтов

Внести изменения в графу Стоимостные показатели

Шифр расценки	Графа	Напечатано	Следует читать
3.5-43-1	Прямые затраты	305,07	305,76
3.5-43-1	Эксплуатация машин	156,00	156,69
3.5-43-1	Заработная плата машинистов	40,71	40,44
3.5-43-2	Прямые затраты	381,24	382,06
3.5-43-2	Эксплуатация машин	228,70	229,52
3.5-43-2	Заработная плата машинистов	59,41	59,09
3.5-43-3	Прямые затраты	622,43	623,28
3.5-43-3	Эксплуатация машин	458,59	459,44
3.5-43-3	Заработная плата машинистов	118,44	118,11
3.5-43-4	Прямые затраты	219,73	220,38
3.5-43-4	Эксплуатация машин	109,41	110,06
3.5-43-4	Заработная плата машинистов	29,11	28,85
3.5-43-5	Прямые затраты	263,46	264,18
3.5-43-5	Эксплуатация машин	152,43	153,15
3.5-43-5	Заработная плата машинистов	40,17	39,88

Шифр расценки	Графа	Напечатано	Следует читать
3.5-43-6	Прямые затраты	416,87	417,67
3.5-43-6	Эксплуатация машин	299,13	299,93
3.5-43-6	Заработная плата машинистов	77,88	77,57
3.5-43-7	Прямые затраты	193,21	193,86
3.5-43-7	Эксплуатация машин	89,28	89,91
3.5-43-7	Заработная плата машинистов	23,99	23,74
3.5-43-7	Материальные ресурсы	87,95	87,97
3.5-43-8	Прямые затраты	224,24	224,99
3.5-43-8	Эксплуатация машин	118,79	119,52
3.5-43-8	Заработная плата машинистов	31,60	31,31
3.5-43-8	Материальные ресурсы	87,95	87,97
3.5-43-9	Прямые затраты	335,32	336,10
3.5-43-9	Эксплуатация машин	225,00	225,76
3.5-43-9	Заработная плата машинистов	58,86	58,56
3.5-43-9	Материальные ресурсы	87,95	87,97
3.5-46-1	Прямые затраты	29 153,15	30 048,29
3.5-46-1	Эксплуатация машин	27 596,62	28 491,76
3.5-46-1	Заработная плата машинистов	2 635,25	2 284,01
3.5-46-2	Прямые затраты	47 201,39	48 661,87
3.5-46-2	Эксплуатация машин	44 769,93	46 230,41
3.5-46-2	Заработная плата машинистов	4 255,69	3 682,62
3.5-46-3	Прямые затраты	79 380,04	81 862,48
3.5-46-3	Эксплуатация машин	75 598,24	78 080,68
3.5-46-3	Заработная плата машинистов	7 146,32	6 172,25
3.5-46-4	Прямые затраты	115 464,55	119 088,55
3.5-46-4	Эксплуатация машин	110 072,07	113 696,07
3.5-46-4	Заработная плата машинистов	10 384,52	8 962,52
3.5-51-1	Прямые затраты	424,71	424,73
3.5-51-1	Эксплуатация машин	24,05	24,07
3.5-51-2	Прямые затраты	189,84	189,86
3.5-51-2	Эксплуатация машин	21,33	21,35
3.5-51-3	Прямые затраты	124,02	124,03
3.5-51-3	Эксплуатация машин	20,95	20,96
3.5-51-3	Заработная плата машинистов	1,29	1,28
3.5-56-1	Прямые затраты	5 256,16	5 542,45
3.5-56-1	Эксплуатация машин	3 321,18	3 607,47
3.5-56-1	Заработная плата машинистов	812,36	700,02
3.5-56-2	Прямые затраты	5 691,12	5 997,34
3.5-56-2	Эксплуатация машин	3 541,16	3 847,38
3.5-56-2	Заработная плата машинистов	866,66	746,51
3.5-56-3	Прямые затраты	6 209,02	6 536,99
3.5-56-3	Эксплуатация машин	3 825,06	4 153,03
3.5-56-3	Заработная плата машинистов	934,67	805,97
3.5-56-4	Прямые затраты	6 671,34	7 015,62
3.5-56-4	Эксплуатация машин	4 066,38	4 410,66
3.5-56-4	Заработная плата машинистов	991,36	856,27
3.5-56-5	Прямые затраты	5 130,12	5 398,30
3.5-56-5	Эксплуатация машин	3 503,26	3 771,44
3.5-56-5	Заработная плата машинистов	774,17	668,94
3.5-56-6	Прямые затраты	5 697,03	5 994,20
3.5-56-6	Эксплуатация машин	3 876,87	4 174,04
3.5-56-6	Заработная плата машинистов	856,89	740,28
3.5-56-7	Прямые затраты	6 253,71	6 583,49
3.5-56-7	Эксплуатация машин	4 281,37	4 611,15
3.5-56-7	Заработная плата машинистов	946,78	817,38
3.5-56-8	Прямые затраты	6 645,94	6 992,04
3.5-56-8	Эксплуатация машин	4 522,90	4 869,00
3.5-56-8	Заработная плата машинистов	999,57	863,77
3.5-57-5	Прямые затраты	4 952,31	5 837,73
3.5-57-5	Эксплуатация машин	2 798,16	3 683,58
3.5-57-5	Заработная плата машинистов	544,44	391,85

Шифр расценки	Графа	Напечатано	Следует читать
3.5-57-6	Прямые затраты	6 156,47	7 338,73
3.5-57-6	Эксплуатация машин	3 437,96	4 620,22
3.5-57-6	Заработная плата машинистов	698,26	494,51
3.5-100-1	Прямые затраты	62 059,74	62 743,95
3.5-100-1	Эксплуатация машин	60 247,33	60 931,54
3.5-100-1	Заработная плата машинистов	3 819,57	3 551,10
3.5-100-2	Прямые затраты	88 541,36	89 519,84
3.5-100-2	Эксплуатация машин	86 158,84	87 137,32
3.5-100-2	Заработная плата машинистов	5 462,32	5 078,38
3.5-100-3	Прямые затраты	126 603,10	128 001,99
3.5-100-3	Эксплуатация машин	123 175,20	124 574,09
3.5-100-3	Заработная плата машинистов	7 809,09	7 260,20
3.5-100-4	Прямые затраты	164 743,95	166 563,02
3.5-100-4	Эксплуатация машин	160 175,70	161 994,77
3.5-100-4	Заработная плата машинистов	10 154,85	9 441,07
3.5-133-1	Прямые затраты	91,48	91,47
3.5-133-1	Эксплуатация машин	43,61	43,60
3.5-134-1	Прямые затраты	2 369,39	2 369,37
3.5-134-1	Эксплуатация машин	2 323,94	2 323,92

## Сборник 6. Бетонные, железобетонные конструкции монолитные

Внести изменения в графу Стоимостные показатели

Шифр расценки	Графа	Напечатано	Следует читать
3.6-14-1	Прямые затраты	4 830,33	5 842,94
3.6-14-1	Эксплуатация машин	2 748,81	3 761,42
3.6-14-1	Заработная плата машинистов	674,18	574,28
3.6-14-2	Прямые затраты	4 445,43	5 131,68
3.6-14-2	Эксплуатация машин	2 375,67	3 061,92
3.6-14-2	Заработная плата машинистов	586,78	519,07
3.6-75-1	Прямые затраты	4 980,29	4 979,48
3.6-75-1	Эксплуатация машин	3,13	2,32
3.6-75-1	Заработная плата машинистов	0,13	0,01
3.6-79-1	Прямые затраты	5 028,72	5 027,11
3.6-79-1	Эксплуатация машин	6,24	4,63
3.6-79-1	Заработная плата машинистов	0,27	0,03
3.6-83-1	Прямые затраты	5 051,53	5 049,92
3.6-83-1	Эксплуатация машин	6,24	4,63
3.6-83-1	Заработная плата машинистов	0,27	0,03
3.6-87-1	Прямые затраты	5 052,35	5 050,74
3.6-87-1	Эксплуатация машин	6,24	4,63
3.6-87-1	Заработная плата машинистов	0,27	0,03
3.6-91-1	Прямые затраты	5 099,59	5 097,98
3.6-91-1	Эксплуатация машин	6,24	4,63
3.6-91-1	Заработная плата машинистов	0,27	0,03
3.6-95-1	Прямые затраты	5 146,95	5 145,34
3.6-95-1	Эксплуатация машин	6,24	4,63
3.6-95-1	Заработная плата машинистов	0,27	0,03
3.6-103-2	Прямые затраты	3 530,71	3 529,46
3.6-103-2	Эксплуатация машин	1 844,96	1 843,71
3.6-103-2	Заработная плата машинистов	212,12	211,91
3.6-114-1	Прямые затраты	104,18	104,13
3.6-114-1	Эксплуатация машин	0,83	0,78
3.6-114-1	Заработная плата машинистов	0,05	0,04
3.6-118-2	Прямые затраты	99,72	98,83
3.6-118-2	Эксплуатация машин	2,53	1,64
3.6-118-2	Заработная плата машинистов	0,15	0,00

## Сборник 7. Бетонные, железобетонные конструкции сборные

Внести изменения в графу Стоимостные показатели



Шифр расценки	Графа	Напечатано	Следует читать
3.7-27-14	Прямые затраты	5 515,85	5 513,21
3.7-27-14	Эксплуатация машин	197,37	194,72
3.7-27-14	Зароботная плата машинистов	7,66	7,22
3.7-27-14	Материальные ресурсы	1 067,54	1 067,55
3.7-27-15	Прямые затраты	6 869,51	6 865,91
3.7-27-15	Эксплуатация машин	220,23	216,63
3.7-27-15	Зароботная плата машинистов	8,79	8,18
3.7-27-16	Прямые затраты	8 101,36	8 096,53
3.7-27-16	Эксплуатация машин	240,54	235,71
3.7-27-16	Зароботная плата машинистов	9,46	8,66
3.7-27-17	Прямые затраты	5 521,81	5 521,25
3.7-27-17	Эксплуатация машин	144,61	144,05
3.7-27-17	Зароботная плата машинистов	3,85	3,75
3.7-27-18	Прямые затраты	5 555,47	5 554,92
3.7-27-18	Эксплуатация машин	158,76	158,21
3.7-27-18	Зароботная плата машинистов	5,62	5,52
3.7-27-19	Прямые затраты	7 321,45	7 320,90
3.7-27-19	Эксплуатация машин	163,32	162,77
3.7-27-19	Зароботная плата машинистов	5,86	5,77
3.7-27-20	Прямые затраты	5 485,26	5 484,71
3.7-27-20	Эксплуатация машин	206,79	206,24
3.7-27-20	Зароботная плата машинистов	6,91	6,81
3.7-37-12	Прямые затраты	5 759,71	5 756,92
3.7-37-12	Эксплуатация машин	206,26	203,46
3.7-37-12	Зароботная плата машинистов	7,85	7,40
3.7-37-12	Материальные ресурсы	1 067,54	1 067,55
3.7-37-13	Прямые затраты	7 164,54	7 160,75
3.7-37-13	Эксплуатация машин	230,12	226,33
3.7-37-13	Зароботная плата машинистов	9,01	8,37
3.7-37-14	Прямые затраты	8 437,91	8 432,81
3.7-37-14	Эксплуатация машин	251,46	246,36
3.7-37-14	Зароботная плата машинистов	9,70	8,85
3.7-37-15	Прямые затраты	5 736,12	5 735,53
3.7-37-15	Эксплуатация машин	152,05	151,46
3.7-37-15	Зароботная плата машинистов	4,02	3,92
3.7-37-16	Прямые затраты	5 801,41	5 800,82
3.7-37-16	Эксплуатация машин	166,21	165,62
3.7-37-16	Зароботная плата машинистов	5,79	5,69
3.7-37-17	Прямые затраты	7 607,25	7 606,66
3.7-37-17	Эксплуатация машин	171,00	170,41
3.7-37-17	Зароботная плата машинистов	6,04	5,94
3.7-37-18	Прямые затраты	5 697,07	5 696,49
3.7-37-18	Эксплуатация машин	217,17	216,59
3.7-37-18	Зароботная плата машинистов	7,19	7,10

## Сборник 9. Металлические конструкции

Внести изменения в графу Стоимостные показатели

Шифр расценки	Графа	Напечатано	Следует читать
3.9-2-1	Прямые затраты	571,59	571,38
3.9-2-1	Эксплуатация машин	81,19	80,98
3.9-2-1	Зароботная плата машинистов	7,00	6,96
3.9-2-2	Прямые затраты	741,98	741,93
3.9-2-2	Эксплуатация машин	68,19	68,14
3.9-2-2	Зароботная плата машинистов	5,84	5,83
3.9-2-3	Прямые затраты	616,25	616,21
3.9-2-3	Эксплуатация машин	62,88	62,83
3.9-2-3	Материальные ресурсы	260,33	260,34
3.9-4-1	Прямые затраты	559,95	559,92
3.9-4-1	Эксплуатация машин	56,29	56,25

Шифр расценки	Графа	Напечатано	Следует читать
3.9-4-1	Заработная плата машинистов	7,30	7,29
3.9-4-1	Материальные ресурсы	209,30	209,31
3.9-4-2	Прямые затраты	603,49	603,43
3.9-4-2	Эксплуатация машин	63,22	63,16
3.9-4-2	Заработная плата машинистов	7,88	7,87
3.9-4-3	Прямые затраты	722,16	722,08
3.9-4-3	Эксплуатация машин	54,97	54,89
3.9-4-3	Заработная плата машинистов	7,02	7,01
3.9-5-1	Прямые затраты	1 152,54	1 152,41
3.9-5-1	Эксплуатация машин	112,74	112,61
3.9-5-1	Заработная плата машинистов	12,90	12,88
3.9-7-3	Прямые затраты	456,68	456,63
3.9-7-3	Эксплуатация машин	91,95	91,90
3.9-9-1	Прямые затраты	1 142,08	1 141,87
3.9-9-1	Эксплуатация машин	266,01	265,80
3.9-9-1	Заработная плата машинистов	35,55	35,51
3.9-9-2	Прямые затраты	1 091,47	1 091,30
3.9-9-2	Эксплуатация машин	319,44	319,27
3.9-9-2	Заработная плата машинистов	56,25	56,20
3.9-9-3	Прямые затраты	1 098,41	1 098,32
3.9-9-3	Эксплуатация машин	219,40	219,31
3.9-9-3	Заработная плата машинистов	31,01	31,02
3.9-11-1	Эксплуатация машин	59,44	59,43
3.9-11-1	Материальные ресурсы	32,55	32,56
3.9-11-2	Прямые затраты	213,88	213,89
3.9-11-2	Эксплуатация машин	46,81	46,80
3.9-11-2	Материальные ресурсы	46,29	46,31
3.9-11-3	Эксплуатация машин	37,39	37,38
3.9-11-3	Материальные ресурсы	33,97	33,98
3.9-11-4	Прямые затраты	312,36	312,32
3.9-11-4	Эксплуатация машин	79,13	79,10
3.9-11-4	Материальные ресурсы	68,23	68,22
3.9-11-5	Эксплуатация машин	57,33	57,31
3.9-11-5	Заработная плата машинистов	7,28	7,29
3.9-11-5	Материальные ресурсы	42,14	42,16
3.9-16-1	Прямые затраты	539,42	539,38
3.9-16-1	Эксплуатация машин	134,45	134,39
3.9-16-1	Заработная плата машинистов	17,24	17,22
3.9-16-1	Материальные ресурсы	101,37	101,39
3.9-16-2	Прямые затраты	373,98	373,94
3.9-16-2	Эксплуатация машин	87,73	87,69
3.9-16-2	Заработная плата машинистов	11,07	11,06
3.9-16-3	Прямые затраты	291,51	291,48
3.9-16-3	Эксплуатация машин	61,60	61,57
3.9-16-3	Заработная плата машинистов	7,84	7,83
3.9-16-4	Прямые затраты	534,97	534,94
3.9-16-4	Эксплуатация машин	97,58	97,54
3.9-16-4	Материальные ресурсы	202,43	202,44
3.9-16-5	Прямые затраты	380,29	380,27
3.9-16-5	Эксплуатация машин	67,42	67,40
3.9-16-5	Заработная плата машинистов	7,99	7,98
3.9-16-6	Прямые затраты	288,41	288,38
3.9-16-6	Эксплуатация машин	55,67	55,64
3.9-16-6	Заработная плата машинистов	6,67	6,66
3.9-16-7	Эксплуатация машин	42,27	42,25
3.9-16-7	Заработная плата машинистов	5,07	5,06
3.9-16-7	Материальные ресурсы	91,38	91,40
3.9-16-8	Прямые затраты	457,74	457,72
3.9-16-8	Эксплуатация машин	70,34	70,31
3.9-16-8	Заработная плата машинистов	8,05	8,04
3.9-16-8	Материальные ресурсы	197,32	197,33
3.9-16-9	Прямые затраты	381,85	381,82
3.9-16-9	Эксплуатация машин	59,10	59,07

Шифр расценки	Графа	Напечатано	Следует читать
3.9-16-10	Прямые затраты	292,67	292,65
3.9-16-10	Эксплуатация машин	42,65	42,62
3.9-16-10	Зарботная плата машинистов	4,94	4,93
3.9-16-10	Материальные ресурсы	121,45	121,46
3.9-16-11	Эксплуатация машин	35,00	34,98
3.9-16-11	Зарботная плата машинистов	4,11	4,10
3.9-16-11	Материальные ресурсы	98,35	98,37
3.9-23-1	Прямые затраты	4 043,17	4 041,16
3.9-23-1	Эксплуатация машин	462,16	460,15
3.9-23-1	Зарботная плата машинистов	26,93	26,59
3.9-23-2	Прямые затраты	4 188,37	4 186,36
3.9-23-2	Эксплуатация машин	462,16	460,15
3.9-23-2	Зарботная плата машинистов	26,93	26,59
3.9-24-1	Прямые затраты	3 930,80	3 929,97
3.9-24-1	Эксплуатация машин	336,59	335,76
3.9-24-1	Зарботная плата машинистов	20,36	20,22
3.9-24-2	Прямые затраты	4 076,00	4 075,17
3.9-24-2	Эксплуатация машин	336,59	335,76
3.9-24-2	Зарботная плата машинистов	20,36	20,22
3.9-29-1	Прямые затраты	1 170,12	1 170,06
3.9-29-1	Эксплуатация машин	89,74	89,68
3.9-29-1	Зарботная плата машинистов	11,14	11,13
3.9-30-1	Прямые затраты	581,28	581,05
3.9-30-1	Эксплуатация машин	274,44	274,22
3.9-30-1	Зарботная плата машинистов	26,70	26,67
3.9-30-1	Материальные ресурсы	48,12	48,11
3.9-31-1	Прямые затраты	422,63	421,00
3.9-31-1	Эксплуатация машин	63,95	62,32
3.9-31-1	Зарботная плата машинистов	9,93	9,66
3.9-32-1	Прямые затраты	40,83	40,81
3.9-32-1	Эксплуатация машин	21,13	21,11
3.9-32-2	Прямые затраты	51,49	51,50
3.9-32-2	Эксплуатация машин	28,66	28,67
3.9-32-3	Прямые затраты	107,51	107,50
3.9-32-3	Эксплуатация машин	62,43	62,42
3.9-32-5	Прямые затраты	77,81	77,82
3.9-32-5	Материальные ресурсы	8,10	8,11
3.9-32-6	Зарботная плата машинистов	30,38	30,39
3.9-32-7	Зарботная плата машинистов	9,76	9,78
3.9-32-8	Прямые затраты	66,80	66,79
3.9-32-8	Эксплуатация машин	35,44	35,43
3.9-32-8	Зарботная плата машинистов	13,98	13,99
3.9-32-9	Прямые затраты	93,59	93,58
3.9-32-9	Эксплуатация машин	53,24	53,23
3.9-32-10	Эксплуатация машин	55,44	55,43
3.9-32-10	Зарботная плата машинистов	19,26	19,27
3.9-32-10	Материальные ресурсы	19,89	19,90
3.9-32-11	Эксплуатация машин	78,09	78,08
3.9-32-11	Материальные ресурсы	28,90	28,91
3.9-32-12	Прямые затраты	218,81	218,80
3.9-32-12	Эксплуатация машин	111,60	111,59
3.9-42-1	Прямые затраты	4,70	4,63
3.9-42-1	Эксплуатация машин	0,21	0,14
3.9-42-1	Зарботная плата машинистов	0,01	0,00
3.9-43-1	Прямые затраты	88,13	88,11
3.9-43-1	Эксплуатация машин	9,94	9,92
3.9-43-1	Зарботная плата машинистов	0,29	0,28
3.9-43-2	Прямые затраты	34,63	34,62
3.9-43-2	Эксплуатация машин	4,51	4,50
3.9-43-2	Зарботная плата машинистов	0,11	0,10
3.9-43-3	Прямые затраты	164,52	164,48
3.9-43-3	Эксплуатация машин	17,21	17,17

Шифр расценки	Графа	Напечатано	Следует читать
3.9-43-3	Заработная плата машинистов	0,46	0,45
3.9-46-1	Прямые затраты	7 288,87	7 277,39
3.9-46-1	Эксплуатация машин	1 583,68	1 572,21
3.9-46-1	Заработная плата машинистов	191,41	189,50
3.9-46-1	Материальные ресурсы	2 651,94	2 651,93
3.9-46-2	Прямые затраты	4 659,92	4 650,60
3.9-46-2	Эксплуатация машин	1 281,92	1 272,60
3.9-46-2	Заработная плата машинистов	174,95	173,40
3.9-46-3	Прямые затраты	8 023,48	8 005,39
3.9-46-3	Эксплуатация машин	2 061,44	2 043,35
3.9-46-3	Заработная плата машинистов	205,68	202,66
3.9-46-4	Прямые затраты	3 371,54	3 368,85
3.9-46-4	Эксплуатация машин	984,29	981,60
3.9-46-4	Заработная плата машинистов	169,16	168,71
3.9-46-5	Прямые затраты	6 949,95	6 939,22
3.9-46-5	Эксплуатация машин	1 673,93	1 663,20
3.9-46-5	Заработная плата машинистов	191,27	189,48
3.9-47-1	Прямые затраты	29,77	29,39
3.9-47-1	Эксплуатация машин	1,83	1,45
3.9-47-1	Заработная плата машинистов	0,08	0,02
3.9-48-1	Прямые затраты	473,57	470,96
3.9-48-1	Эксплуатация машин	64,64	62,03
3.9-48-1	Заработная плата машинистов	5,83	5,39
3.9-53-1	Прямые затраты	11 396,59	11 394,98
3.9-53-1	Эксплуатация машин	362,89	361,28
3.9-53-1	Заработная плата машинистов	16,08	15,81
3.9-56-1	Прямые затраты	1 368,16	1 367,44
3.9-56-1	Эксплуатация машин	27,52	26,80
3.9-56-1	Заработная плата машинистов	4,43	4,31
3.9-59-1	Прямые затраты	1 797,35	1 797,25
3.9-59-1	Эксплуатация машин	429,53	429,43
3.9-59-1	Заработная плата машинистов	42,08	42,06
3.9-60-1	Прямые затраты	422,46	422,39
3.9-60-1	Эксплуатация машин	91,89	91,82
3.9-60-1	Заработная плата машинистов	9,77	9,75
3.9-61-1	Прямые затраты	1 578,87	1 578,61
3.9-61-1	Эксплуатация машин	223,05	222,79
3.9-61-1	Заработная плата машинистов	20,82	20,78
3.9-62-1	Прямые затраты	1 747,53	1 747,48
3.9-62-1	Эксплуатация машин	364,80	364,75
3.9-62-2	Прямые затраты	2 169,55	2 169,44
3.9-62-2	Эксплуатация машин	470,48	470,37
3.9-62-2	Заработная плата машинистов	56,57	56,55
3.9-63-1	Прямые затраты	973,37	973,12
3.9-63-1	Эксплуатация машин	156,63	156,38
3.9-63-1	Заработная плата машинистов	20,91	20,86
3.9-64-1	Прямые затраты	3 204,77	3 204,69
3.9-64-1	Эксплуатация машин	764,57	764,49
3.9-64-1	Заработная плата машинистов	99,51	99,50
3.9-64-2	Прямые затраты	1 911,84	1 911,75
3.9-64-2	Эксплуатация машин	323,20	323,11
3.9-64-2	Заработная плата машинистов	20,92	20,90
3.9-70-1	Прямые затраты	2 413,90	2 413,64
3.9-70-1	Эксплуатация машин	193,74	193,48
3.9-70-1	Заработная плата машинистов	2,97	2,93
3.9-79-1	Прямые затраты	861,47	861,44
3.9-79-1	Эксплуатация машин	100,01	99,98
3.9-79-2	Прямые затраты	778,28	778,26
3.9-79-2	Эксплуатация машин	99,10	99,08
3.9-84-2	Прямые затраты	4 057,63	4 055,44
3.9-84-2	Эксплуатация машин	272,66	270,45

Шифр расценки	Графа	Напечатано	Следует читать
3.9-84-2	Заработная плата машинистов	33,57	33,21
3.9-84-2	Материальные ресурсы	1 577,41	1 577,43
3.9-85-2	Прямые затраты	7 114,82	7 113,09
3.9-85-2	Эксплуатация машин	167,01	165,27
3.9-85-2	Заработная плата машинистов	19,72	19,43
3.9-85-2	Материальные ресурсы	5 219,98	5 219,99

## Сборник 10. Деревянные конструкции

Внести изменения в графу Стоимостные показатели

Шифр расценки	Графа	Напечатано	Следует читать
3.10-82-1	Заработная плата машинистов	0,03	0,04

## Сборник 11. Полы

Внести изменения в графу Стоимостные показатели

Шифр расценки	Графа	Напечатано	Следует читать
3.11-12-3	Прямые затраты	5 884,26	5 960,20
3.11-12-3	Эксплуатация машин	245,48	321,42
3.11-12-3	Заработная плата машинистов	61,27	53,78
3.11-14-5	Прямые затраты	909,43	902,81
3.11-14-5	Эксплуатация машин	34,33	27,71
3.11-14-5	Заработная плата машинистов	2,56	1,46
3.11-22-1	Прямые затраты	11 777,94	11 282,73
3.11-22-1	Эксплуатация машин	767,61	272,40
3.11-22-1	Заработная плата машинистов	49,86	41,12
3.11-22-2	Прямые затраты	14 112,70	13 480,30
3.11-22-2	Эксплуатация машин	952,70	320,30
3.11-22-2	Заработная плата машинистов	56,60	45,44
3.11-22-3	Прямые затраты	18 437,08	17 524,18
3.11-22-3	Эксплуатация машин	1 320,61	407,71
3.11-22-3	Заработная плата машинистов	65,64	49,53
3.11-22-4	Прямые затраты	20 429,22	19 373,52
3.11-22-4	Эксплуатация машин	1 502,13	446,43
3.11-22-4	Заработная плата машинистов	68,52	49,89
3.11-22-5	Прямые затраты	18 017,23	17 038,03
3.11-22-5	Эксплуатация машин	1 383,77	404,57
3.11-22-5	Заработная плата машинистов	59,81	42,53
3.11-22-6	Прямые затраты	22 026,26	21 098,06
3.11-22-6	Эксплуатация машин	1 331,60	403,40
3.11-22-6	Заработная плата машинистов	63,23	46,85
3.11-22-7	Прямые затраты	30 279,79	28 943,59
3.11-22-7	Эксплуатация машин	1 862,68	526,48
3.11-22-7	Заработная плата машинистов	75,38	51,80
3.11-22-8	Прямые затраты	34 871,62	33 377,32
3.11-22-8	Эксплуатация машин	2 076,81	582,51
3.11-22-8	Заработная плата машинистов	82,11	55,74
3.11-24-1	Прямые затраты	671,60	649,35
3.11-24-1	Эксплуатация машин	87,42	65,17
3.11-24-1	Заработная плата машинистов	9,05	8,84
3.11-24-2	Прямые затраты	1 649,94	1 635,88
3.11-24-2	Эксплуатация машин	54,93	40,87
3.11-24-2	Заработная плата машинистов	5,64	5,51
3.11-24-3	Прямые затраты	2 327,89	2 305,64
3.11-24-3	Эксплуатация машин	83,39	61,14
3.11-24-3	Заработная плата машинистов	8,21	8,00
3.11-45-1	Прямые затраты	1 196,27	1 195,80
3.11-45-1	Эксплуатация машин	82,53	82,06
3.11-45-1	Заработная плата машинистов	6,43	6,36

Шифр расценки	Графа	Напечатано	Следует читать
3.11-49-1	Прямые затраты	1 808,72	1 806,91
3.11-49-1	Эксплуатация машин	95,84	94,04
3.11-49-1	Заработная плата машинистов	14,19	13,93
3.11-49-1	Материальные ресурсы	1 057,45	1 057,44
3.11-50-1	Прямые затраты	1 821,79	1 819,98
3.11-50-1	Эксплуатация машин	35,63	33,83
3.11-50-1	Заработная плата машинистов	4,08	3,81
3.11-50-1	Материальные ресурсы	1 311,29	1 311,28
3.11-50-2	Прямые затраты	1 428,19	1 426,38
3.11-50-2	Эксплуатация машин	34,23	32,43
3.11-50-2	Заработная плата машинистов	3,74	3,47
3.11-50-2	Материальные ресурсы	941,95	941,94

## Сборник 12. Кровли

Внести изменения в графу Стоимостные показатели

Шифр расценки	Графа	Напечатано	Следует читать
3.12-27-1	Прямые затраты	32 211,21	32 205,92
3.12-27-1	Эксплуатация машин	316,30	311,01
3.12-27-1	Заработная плата машинистов	23,45	22,57
3.12-28-1	Прямые затраты	406,68	405,34
3.12-28-1	Эксплуатация машин	74,69	73,35
3.12-28-1	Заработная плата машинистов	6,64	6,42
3.12-28-3	Прямые затраты	16 725,11	16 720,01
3.12-28-3	Эксплуатация машин	204,57	199,47
3.12-28-3	Заработная плата машинистов	15,19	14,34
3.12-28-4	Прямые затраты	3 582,20	3 581,92
3.12-28-4	Эксплуатация машин	271,67	271,39
3.12-28-4	Заработная плата машинистов	22,15	22,11
3.12-28-5	Прямые затраты	6 589,57	6 582,73
3.12-28-5	Эксплуатация машин	371,68	364,84
3.12-28-5	Заработная плата машинистов	25,48	24,34
3.12-28-6	Прямые затраты	16 881,33	16 878,62
3.12-28-6	Эксплуатация машин	335,57	332,86
3.12-28-6	Заработная плата машинистов	24,48	24,03
3.12-28-7	Прямые затраты	10 791,43	10 788,94
3.12-28-7	Эксплуатация машин	200,02	197,53
3.12-28-7	Заработная плата машинистов	13,79	13,37
3.12-28-8	Прямые затраты	2 338,93	2 337,17
3.12-28-8	Эксплуатация машин	121,49	119,73
3.12-28-8	Заработная плата машинистов	9,72	9,42
3.12-28-9	Прямые затраты	9 101,57	9 099,58
3.12-28-9	Эксплуатация машин	55,97	53,98
3.12-28-9	Заработная плата машинистов	2,03	1,70

## Сборник 13. Защита строительных конструкций и оборудования от коррозии

Внести изменения в графу Стоимостные показатели

Шифр расценки	Графа	Напечатано	Следует читать
3.13-21-1	Прямые затраты	1 025,34	1 005,87
3.13-21-1	Эксплуатация машин	118,64	99,17
3.13-21-1	Заработная плата машинистов	18,32	15,08
3.13-46-1	Прямые затраты	362,24	360,50
3.13-46-1	Эксплуатация машин	31,78	30,05
3.13-46-1	Заработная плата машинистов	3,22	2,96
3.13-46-1	Материальные ресурсы	11,58	11,57
3.13-46-2	Прямые затраты	437,22	435,48
3.13-46-2	Эксплуатация машин	31,84	30,11
3.13-46-2	Заработная плата машинистов	3,22	2,96
3.13-46-2	Материальные ресурсы	11,58	11,57

**Отдел 1. Облицовочные работы**

Внести изменения в графу Наименование раздела

Графа	Напечатано	Следует читать
Наименование	Раздел 11. Устройство подвесных потолков из декоративно-акустических плит	Раздел 11. Устройство подвесных потолков

**Сборник 15. Отделочные работы**

Внести изменения в графу Стоимостные показатели

Шифр расценки	Графа	Напечатано	Следует читать
3.15-1-1	Прямые затраты	18 196,42	18 189,94
3.15-1-1	Эксплуатация машин	68,27	61,79
3.15-1-1	Зароботная плата машинистов	11,05	10,09
3.15-1-2	Прямые затраты	21 695,93	21 688,60
3.15-1-2	Эксплуатация машин	71,55	64,22
3.15-1-2	Зароботная плата машинистов	11,19	10,11
3.15-1-3	Прямые затраты	25 005,18	24 996,87
3.15-1-3	Эксплуатация машин	75,37	67,06
3.15-1-3	Зароботная плата машинистов	11,36	10,12
3.15-1-4	Прямые затраты	29 190,31	29 180,25
3.15-1-4	Эксплуатация машин	82,92	72,86
3.15-1-4	Зароботная плата машинистов	11,82	10,33
3.15-1-5	Прямые затраты	35 341,32	35 329,17
3.15-1-5	Эксплуатация машин	91,05	78,90
3.15-1-5	Зароботная плата машинистов	12,17	10,36
3.15-2-6	Прямые затраты	9 137,73	9 136,83
3.15-2-6	Эксплуатация машин	28,99	28,11
3.15-2-6	Зароботная плата машинистов	6,06	5,93
3.15-2-6	Материальные ресурсы	1 387,41	1 387,39
3.15-2-7	Прямые затраты	11 556,70	11 555,65
3.15-2-7	Эксплуатация машин	29,60	28,56
3.15-2-7	Зароботная плата машинистов	6,09	5,93
3.15-2-7	Материальные ресурсы	1 406,10	1 406,09
3.15-2-8	Прямые затраты	13 612,80	13 611,58
3.15-2-8	Эксплуатация машин	30,27	29,06
3.15-2-8	Зароботная плата машинистов	6,12	5,93
3.15-2-8	Материальные ресурсы	1 423,37	1 423,36
3.15-2-9	Прямые затраты	15 638,65	15 637,18
3.15-2-9	Эксплуатация машин	31,26	29,79
3.15-2-9	Зароботная плата машинистов	6,16	5,94
3.15-2-10	Прямые затраты	18 007,25	18 005,40
3.15-2-10	Эксплуатация машин	32,71	30,87
3.15-2-10	Зароботная плата машинистов	6,22	5,94
3.15-2-10	Материальные ресурсы	1 515,70	1 515,69
3.15-3-1	Прямые затраты	28 229,04	28 149,62
3.15-3-1	Эксплуатация машин	170,30	90,88
3.15-3-1	Зароботная плата машинистов	12,78	10,00
3.15-3-2	Прямые затраты	32 965,56	32 861,56
3.15-3-2	Эксплуатация машин	205,54	101,54
3.15-3-2	Зароботная плата машинистов	13,46	10,03
3.15-3-3	Прямые затраты	38 500,06	38 347,50
3.15-3-3	Эксплуатация машин	274,51	121,94
3.15-3-3	Зароботная плата машинистов	14,88	10,25
3.15-3-3	Материальные ресурсы	4 038,99	4 039,00
3.15-3-4	Прямые затраты	45 531,68	45 360,04
3.15-3-4	Эксплуатация машин	308,42	136,79
3.15-3-4	Зароботная плата машинистов	15,78	10,31
3.15-3-4	Материальные ресурсы	4 598,04	4 598,03
3.15-3-5	Прямые затраты	38 207,40	38 125,79
3.15-3-5	Эксплуатация машин	178,79	97,18
3.15-3-5	Зароботная плата машинистов	13,14	10,04
3.15-3-6	Прямые затраты	44 256,08	44 149,88
3.15-3-6	Эксплуатация машин	214,09	107,89

Шифр расценки	Графа	Напечатано	Следует читать
3.15-3-6	Заработная плата машинистов	13,82	10,07
3.15-3-7	Прямые затраты	52 075,10	51 920,23
3.15-3-7	Эксплуатация машин	283,46	128,59
3.15-3-7	Заработная плата машинистов	15,26	10,29
3.15-3-8	Прямые затраты	60 898,27	60 724,32
3.15-3-8	Эксплуатация машин	317,39	143,45
3.15-3-8	Заработная плата машинистов	16,16	10,36
3.15-3-8	Материальные ресурсы	4 826,64	4 826,63
3.15-3-9	Прямые затраты	16 427,07	16 358,22
3.15-3-9	Эксплуатация машин	1 068,54	999,69
3.15-3-9	Заработная плата машинистов	177,88	176,66
3.15-3-10	Прямые затраты	19 102,66	19 010,86
3.15-3-10	Эксплуатация машин	1 097,47	1 005,67
3.15-3-10	Заработная плата машинистов	178,28	176,66
3.15-3-11	Прямые затраты	21 223,94	21 086,24
3.15-3-11	Эксплуатация машин	1 155,34	1 017,64
3.15-3-11	Заработная плата машинистов	179,09	176,66
3.15-3-12	Прямые затраты	23 955,56	23 802,56
3.15-3-12	Эксплуатация машин	1 173,17	1 020,17
3.15-3-12	Заработная плата машинистов	179,03	176,32
3.15-3-13	Прямые затраты	21 301,53	21 232,68
3.15-3-13	Эксплуатация машин	1 068,54	999,69
3.15-3-13	Заработная плата машинистов	177,88	176,66
3.15-3-14	Прямые затраты	24 500,18	24 408,38
3.15-3-14	Эксплуатация машин	1 097,47	1 005,67
3.15-3-14	Заработная плата машинистов	178,28	176,66
3.15-3-15	Прямые затраты	27 748,13	27 610,43
3.15-3-15	Эксплуатация машин	1 155,34	1 017,64
3.15-3-15	Заработная плата машинистов	179,09	176,66
3.15-3-16	Прямые затраты	30 782,70	30 629,70
3.15-3-16	Эксплуатация машин	1 173,17	1 020,17
3.15-3-16	Заработная плата машинистов	179,03	176,32
3.15-4-1	Прямые затраты	13 132,68	13 096,98
3.15-4-1	Эксплуатация машин	895,25	859,55
3.15-4-1	Заработная плата машинистов	149,54	148,91
3.15-4-2	Прямые затраты	14 975,08	14 929,18
3.15-4-2	Эксплуатация машин	908,11	862,21
3.15-4-2	Заработная плата машинистов	149,72	148,91
3.15-4-3	Прямые затраты	16 869,56	16 800,71
3.15-4-3	Эксплуатация машин	937,05	868,20
3.15-4-3	Заработная плата машинистов	150,12	148,91
3.15-4-4	Прямые затраты	18 550,83	18 474,33
3.15-4-4	Эксплуатация машин	945,96	869,46
3.15-4-4	Заработная плата машинистов	150,09	148,74
3.15-4-5	Прямые затраты	16 525,17	16 489,47
3.15-4-5	Эксплуатация машин	944,98	909,28
3.15-4-5	Заработная плата машинистов	158,37	157,73
3.15-4-6	Прямые затраты	19 144,21	19 098,31
3.15-4-6	Эксплуатация машин	957,84	911,94
3.15-4-6	Заработная плата машинистов	158,55	157,73
3.15-4-7	Прямые затраты	21 468,09	21 399,24
3.15-4-7	Эксплуатация машин	986,78	917,93
3.15-4-7	Заработная плата машинистов	158,95	157,73
3.15-4-8	Прямые затраты	23 247,98	23 171,48
3.15-4-8	Эксплуатация машин	995,69	919,19
3.15-4-8	Заработная плата машинистов	158,92	157,56
3.15-4-9	Прямые затраты	15 614,12	15 576,73
3.15-4-9	Эксплуатация машин	77,11	39,73
3.15-4-9	Заработная плата машинистов	6,83	5,94



Шифр расценки	Графа	Напечатано	Следует читать
3.15-4-9	Материальные ресурсы	1 507,21	1 507,20
3.15-4-10	Прямые затраты	18 633,50	18 585,60
3.15-4-10	Эксплуатация машин	91,11	43,23
3.15-4-10	Зарботная плата машинистов	7,05	5,95
3.15-4-10	Материальные ресурсы	1 536,23	1 536,21
3.15-4-11	Прямые затраты	21 459,19	21 387,93
3.15-4-11	Эксплуатация машин	121,68	50,44
3.15-4-11	Зарботная плата машинистов	7,53	5,95
3.15-4-11	Материальные ресурсы	1 598,47	1 598,45
3.15-4-12	Прямые затраты	23 527,13	23 447,81
3.15-4-12	Эксплуатация машин	132,88	53,58
3.15-4-12	Зарботная плата машинистов	7,73	5,96
3.15-4-12	Материальные ресурсы	1 630,61	1 630,59
3.15-4-13	Прямые затраты	23 565,19	23 525,67
3.15-4-13	Эксплуатация машин	86,59	47,11
3.15-4-13	Зарботная плата машинистов	6,29	5,10
3.15-4-13	Материальные ресурсы	1 692,85	1 692,81
3.15-4-14	Прямые затраты	27 220,03	27 170,04
3.15-4-14	Эксплуатация машин	99,25	49,28
3.15-4-14	Зарботная плата машинистов	7,40	5,99
3.15-4-14	Материальные ресурсы	1 721,96	1 721,94
3.15-4-15	Прямые затраты	30 657,95	30 584,63
3.15-4-15	Эксплуатация машин	129,66	56,36
3.15-4-15	Зарботная плата машинистов	7,87	5,99
3.15-4-15	Материальные ресурсы	1 780,01	1 779,99
3.15-4-16	Прямые затраты	32 968,69	32 887,19
3.15-4-16	Эксплуатация машин	141,36	59,88
3.15-4-16	Зарботная плата машинистов	8,09	6,00
3.15-4-16	Материальные ресурсы	1 825,10	1 825,08
3.15-5-1	Прямые затраты	398,88	370,73
3.15-5-1	Эксплуатация машин	46,44	18,29
3.15-5-1	Зарботная плата машинистов	3,03	2,53
3.15-5-2	Прямые затраты	237,98	228,29
3.15-5-2	Эксплуатация машин	23,17	13,48
3.15-5-2	Зарботная плата машинистов	2,71	2,53
3.15-5-3	Прямые затраты	180,11	163,79
3.15-5-3	Эксплуатация машин	24,23	7,91
3.15-5-3	Зарботная плата машинистов	1,13	0,84
3.15-6-1	Прямые затраты	74 198,58	74 056,74
3.15-6-1	Эксплуатация машин	426,69	284,85
3.15-6-1	Зарботная плата машинистов	44,63	37,79
3.15-6-2	Прямые затраты	58 557,51	58 446,17
3.15-6-2	Эксплуатация машин	355,75	244,41
3.15-6-2	Зарботная плата машинистов	40,97	35,93
3.15-6-3	Прямые затраты	46 969,23	46 881,96
3.15-6-3	Эксплуатация машин	614,41	527,13
3.15-6-3	Зарботная плата машинистов	59,93	56,19
3.15-6-3	Материальные ресурсы	3 621,76	3 621,77
3.15-6-4	Прямые затраты	45 435,66	45 352,69
3.15-6-4	Эксплуатация машин	304,36	221,39
3.15-6-4	Зарботная плата машинистов	39,59	35,82
3.15-6-5	Прямые затраты	36 898,26	36 832,64
3.15-6-5	Эксплуатация машин	261,80	196,18
3.15-6-5	Зарботная плата машинистов	36,83	34,03
3.15-6-6	Прямые затраты	31 880,57	31 829,20
3.15-6-6	Эксплуатация машин	614,19	562,82
3.15-6-6	Зарботная плата машинистов	73,34	71,26
3.15-7-1	Прямые затраты	34 711,60	34 608,31
3.15-7-1	Эксплуатация машин	1 533,12	1 429,84
3.15-7-1	Зарботная плата машинистов	254,69	252,87
3.15-7-1	Материальные ресурсы	2 352,16	2 352,15
3.15-7-2	Прямые затраты	29 132,50	29 046,91

Шифр расценки	Графа	Напечатано	Следует читать
3.15-7-2	Эксплуатация машин	1 510,81	1 425,23
3.15-7-2	Заработная плата машинистов	254,37	252,87
3.15-7-2	Материальные ресурсы	2 256,37	2 256,36
3.15-7-3	Прямые затраты	26 237,61	26 160,55
3.15-7-3	Эксплуатация машин	1 761,57	1 684,51
3.15-7-3	Заработная плата машинистов	272,61	271,26
3.15-7-4	Прямые затраты	28 521,99	28 459,76
3.15-7-4	Эксплуатация машин	1 474,79	1 412,57
3.15-7-4	Заработная плата машинистов	252,44	251,35
3.15-7-4	Материальные ресурсы	2 352,16	2 352,15
3.15-7-5	Прямые затраты	24 364,56	24 312,99
3.15-7-5	Эксплуатация машин	1 461,35	1 409,79
3.15-7-5	Заработная плата машинистов	252,25	251,35
3.15-7-5	Материальные ресурсы	2 256,37	2 256,36
3.15-7-6	Прямые затраты	22 617,27	22 570,85
3.15-7-6	Эксплуатация машин	1 716,36	1 669,94
3.15-7-6	Заработная плата машинистов	270,55	269,74
3.15-8-1	Прямые затраты	10 039,99	10 012,23
3.15-8-1	Эксплуатация машин	50,98	23,23
3.15-8-1	Заработная плата машинистов	3,16	2,37
3.15-8-1	Материальные ресурсы	2 324,97	2 324,96
3.15-8-2	Прямые затраты	11 712,26	11 673,82
3.15-8-2	Эксплуатация машин	65,67	27,24
3.15-8-2	Заработная плата машинистов	3,42	2,38
3.15-8-2	Материальные ресурсы	2 371,79	2 371,78
3.15-8-3	Прямые затраты	15 524,69	15 474,59
3.15-8-3	Эксплуатация машин	84,28	34,18
3.15-8-3	Заработная плата машинистов	3,84	2,41
3.15-19-1	Прямые затраты	12 908,28	12 520,68
3.15-19-1	Эксплуатация машин	581,00	193,40
3.15-19-1	Заработная плата машинистов	48,77	41,93
3.15-19-2	Прямые затраты	15 839,39	15 389,57
3.15-19-2	Эксплуатация машин	659,45	209,63
3.15-19-2	Заработная плата машинистов	49,87	41,93
3.15-19-3	Прямые затраты	18 633,54	18 118,44
3.15-19-3	Эксплуатация машин	741,75	226,65
3.15-19-3	Заработная плата машинистов	51,02	41,93
3.15-19-4	Прямые затраты	21 825,77	21 183,17
3.15-19-4	Эксплуатация машин	902,50	259,90
3.15-19-4	Заработная плата машинистов	53,27	41,93
3.15-19-5	Прямые затраты	26 122,11	25 290,81
3.15-19-5	Эксплуатация машин	1 141,87	310,57
3.15-19-5	Заработная плата машинистов	56,95	42,28
3.15-19-6	Прямые затраты	30 189,13	29 158,92
3.15-19-6	Эксплуатация машин	1 392,64	362,44
3.15-19-6	Заработная плата машинистов	60,46	42,28
3.15-19-6	Материальные ресурсы	7 050,09	7 050,08
3.15-19-7	Прямые затраты	33 724,98	32 500,98
3.15-19-7	Эксплуатация машин	1 636,98	412,98
3.15-19-7	Заработная плата машинистов	63,88	42,28
3.15-19-8	Прямые затраты	37 713,68	36 300,97
3.15-19-8	Эксплуатация машин	1 874,89	462,19
3.15-19-8	Заработная плата машинистов	67,21	42,28
3.15-19-8	Материальные ресурсы	9 213,39	9 213,38
3.15-19-9	Прямые затраты	18 815,91	18 249,80
3.15-19-9	Эксплуатация машин	841,77	275,67
3.15-19-9	Заработная плата машинистов	68,35	58,36
3.15-19-9	Материальные ресурсы	2 693,04	2 693,03
3.15-19-10	Прямые затраты	24 103,67	23 445,76
3.15-19-10	Эксплуатация машин	957,51	299,61
3.15-19-10	Заработная плата машинистов	69,97	58,36

Шифр расценки	Графа	Напечатано	Следует читать
3.15-19-10	Материальные ресурсы	3 152,20	3 152,19
3.15-19-11	Прямые затраты	30 254,74	29 499,93
3.15-19-11	Эксплуатация машин	1 079,68	324,88
3.15-19-11	Зарботная плата машинистов	71,68	58,36
3.15-19-11	Материальные ресурсы	3 611,35	3 611,34
3.15-19-12	Прямые затраты	38 652,04	37 708,53
3.15-19-12	Эксплуатация машин	1 317,59	374,09
3.15-19-12	Зарботная плата машинистов	75,01	58,36
3.15-19-12	Материальные ресурсы	4 529,65	4 529,64
3.15-19-13	Прямые затраты	46 868,48	45 741,38
3.15-19-13	Эксплуатация машин	1 550,53	423,43
3.15-19-13	Зарботная плата машинистов	78,58	58,69
3.15-19-14	Прямые затраты	54 248,46	52 932,66
3.15-19-14	Эксплуатация машин	1 788,44	472,64
3.15-19-14	Зарботная плата машинистов	81,91	58,69
3.15-19-15	Прямые затраты	61 974,67	60 470,17
3.15-19-15	Эксплуатация машин	2 026,35	521,85
3.15-19-15	Зарботная плата машинистов	85,24	58,69
3.15-19-16	Прямые затраты	68 739,65	66 949,54
3.15-19-16	Эксплуатация машин	2 386,43	596,33
3.15-19-16	Зарботная плата машинистов	90,28	58,69
3.15-19-16	Материальные ресурсы	8 662,02	8 662,01
3.15-20-1	Прямые затраты	28 247,50	28 021,06
3.15-20-1	Эксплуатация машин	402,58	176,14
3.15-20-1	Зарботная плата машинистов	59,82	55,82
3.15-20-2	Прямые затраты	34 425,71	34 062,60
3.15-20-2	Эксплуатация машин	574,92	211,81
3.15-20-2	Зарботная плата машинистов	62,23	55,82
3.15-20-3	Прямые затраты	43 976,33	43 512,23
3.15-20-3	Эксплуатация машин	702,22	238,12
3.15-20-3	Зарботная плата машинистов	64,01	55,82
3.15-20-4	Прямые затраты	55 385,19	54 706,89
3.15-20-4	Эксплуатация машин	973,74	295,44
3.15-20-4	Зарботная плата машинистов	68,13	56,16
3.15-20-5	Прямые затраты	62 958,27	62 075,97
3.15-20-5	Эксплуатация машин	1 230,94	348,64
3.15-20-5	Зарботная плата машинистов	71,73	56,16
3.15-20-6	Прямые затраты	70 996,70	69 925,69
3.15-20-6	Эксплуатация машин	1 468,85	397,85
3.15-20-6	Зарботная плата машинистов	75,06	56,16
3.15-20-6	Материальные ресурсы	6 431,85	6 431,84
3.15-20-7	Прямые затраты	82 060,38	80 790,47
3.15-20-7	Эксплуатация машин	1 719,62	449,72
3.15-20-7	Зарботная плата машинистов	78,57	56,16
3.15-20-7	Материальные ресурсы	7 350,16	7 350,15
3.15-20-8	Прямые затраты	42 144,54	41 624,34
3.15-20-8	Эксплуатация машин	772,95	252,75
3.15-20-8	Зарботная плата машинистов	65,00	55,82
3.15-20-9	Прямые затраты	57 223,90	56 489,50
3.15-20-9	Эксплуатация машин	1 043,01	308,61
3.15-20-9	Зарботная плата машинистов	68,78	55,82
3.15-20-10	Прямые затраты	72 004,14	71 060,64
3.15-20-10	Эксплуатация машин	1 306,64	363,14
3.15-20-10	Зарботная плата машинистов	72,47	55,82
3.15-20-11	Прямые затраты	87 542,36	86 389,76
3.15-20-11	Эксплуатация машин	1 571,73	419,13
3.15-20-11	Зарботная плата машинистов	76,50	56,16
3.15-20-12	Прямые затраты	103 287,26	101 930,66
3.15-20-12	Эксплуатация машин	1 828,93	472,33
3.15-20-12	Зарботная плата машинистов	80,10	56,16
3.15-20-13	Прямые затраты	118 180,15	116 609,34

Шифр расценки	Графа	Напечатано	Следует читать
3.15-20-13	Эксплуатация машин	2 098,99	528,19
3.15-20-13	Заработная плата машинистов	83,88	56,16
3.15-20-13	Материальные ресурсы	6 435,16	6 435,15
3.15-20-14	Прямые затраты	142 906,72	140 917,72
3.15-20-14	Эксплуатация машин	2 626,25	637,25
3.15-20-14	Заработная плата машинистов	91,26	56,16
3.15-20-15	Прямые затраты	19 628,79	19 474,26
3.15-20-15	Эксплуатация машин	276,20	121,67
3.15-20-15	Заработная плата машинистов	42,13	39,40
3.15-20-16	Прямые затраты	25 286,59	25 038,73
3.15-20-16	Эксплуатация машин	393,87	146,01
3.15-20-16	Заработная плата машинистов	43,78	39,41
3.15-20-17	Прямые затраты	31 290,84	30 973,62
3.15-20-17	Эксплуатация машин	481,33	164,11
3.15-20-17	Заработная плата машинистов	45,00	39,40
3.15-20-18	Прямые затраты	39 906,90	39 437,19
3.15-20-18	Эксплуатация машин	675,03	205,32
3.15-20-18	Заработная плата машинистов	48,03	39,74
3.15-20-19	Прямые затраты	46 166,98	45 565,18
3.15-20-19	Эксплуатация машин	841,57	239,77
3.15-20-19	Заработная плата машинистов	50,36	39,74
3.15-20-20	Прямые затраты	53 466,39	52 731,98
3.15-20-20	Эксплуатация машин	1 008,75	274,35
3.15-20-20	Заработная плата машинистов	52,70	39,74
3.15-20-20	Материальные ресурсы	5 937,04	5 937,03
3.15-20-21	Прямые затраты	60 349,28	59 482,28
3.15-20-21	Эксплуатация машин	1 175,93	308,93
3.15-20-21	Заработная плата машинистов	55,04	39,74
3.15-20-22	Прямые затраты	47 778,17	47 028,47
3.15-20-22	Эксплуатация машин	1 026,58	276,88
3.15-20-22	Заработная плата машинистов	52,63	39,40
3.15-20-23	Прямые затраты	57 678,13	56 714,23
3.15-20-23	Эксплуатация машин	1 296,64	332,74
3.15-20-23	Заработная плата машинистов	56,41	39,40
3.15-20-24	Прямые затраты	69 016,67	67 838,57
3.15-20-24	Эксплуатация машин	1 568,16	390,06
3.15-20-24	Заработная плата машинистов	60,53	39,74
3.15-20-25	Прямые затраты	80 418,63	79 026,33
3.15-20-25	Эксплуатация машин	1 838,22	445,92
3.15-20-25	Заработная плата машинистов	64,31	39,74
3.15-20-26	Прямые затраты	91 105,92	89 499,41
3.15-20-26	Эксплуатация машин	2 108,28	501,78
3.15-20-26	Заработная плата машинистов	68,09	39,74
3.15-20-26	Материальные ресурсы	5 937,04	5 937,03
3.15-20-27	Прямые затраты	109 687,15	107 652,25
3.15-20-27	Эксплуатация машин	2 648,40	613,50
3.15-20-27	Заработная плата машинистов	75,65	39,74
3.15-21-1	Прямые затраты	21 252,01	20 736,91
3.15-21-1	Эксплуатация машин	723,23	208,13
3.15-21-1	Заработная плата машинистов	46,13	37,04
3.15-21-2	Прямые затраты	24 498,46	23 855,86
3.15-21-2	Эксплуатация машин	883,98	241,38
3.15-21-2	Заработная плата машинистов	48,38	37,04
3.15-21-3	Прямые затраты	28 076,28	27 239,88
3.15-21-3	Эксплуатация машин	1 129,78	293,38
3.15-21-3	Заработная плата машинистов	52,13	37,37
3.15-21-4	Прямые затраты	32 271,00	31 240,80
3.15-21-4	Эксплуатация машин	1 374,12	343,92
3.15-21-4	Заработная плата машинистов	55,55	37,37
3.15-21-5	Прямые затраты	35 749,24	34 657,84

Шифр расценки	Графа	Напечатано	Следует читать
3.15-21-5	Эксплуатация машин	1 451,28	359,88
3.15-21-5	Зароботная плата машинистов	56,63	37,37
3.15-21-6	Прямые затраты	24 504,74	23 785,65
3.15-21-6	Эксплуатация машин	980,43	261,33
3.15-21-6	Зароботная плата машинистов	49,73	37,04
3.15-21-6	Материальные ресурсы	3 003,11	3 003,12
3.15-21-7	Прямые затраты	28 255,48	27 393,58
3.15-21-7	Эксплуатация машин	1 160,47	298,57
3.15-21-7	Зароботная плата машинистов	52,25	37,04
3.15-21-8	Прямые затраты	32 371,86	31 249,86
3.15-21-8	Эксплуатация машин	1 489,86	367,86
3.15-21-8	Зароботная плата машинистов	57,17	37,37
3.15-21-9	Прямые затраты	37 064,94	35 606,34
3.15-21-9	Эксплуатация машин	1 914,24	455,64
3.15-21-9	Зароботная плата машинистов	63,11	37,37
3.15-21-10	Прямые затраты	41 986,21	40 236,91
3.15-21-10	Эксплуатация машин	2 280,75	531,45
3.15-21-10	Зароботная плата машинистов	68,24	37,37
3.15-22-1	Прямые затраты	25 758,34	25 243,25
3.15-22-1	Эксплуатация машин	723,23	208,13
3.15-22-1	Зароботная плата машинистов	46,13	37,04
3.15-22-1	Материальные ресурсы	3 003,11	3 003,12
3.15-22-2	Прямые затраты	29 729,09	29 086,49
3.15-22-2	Эксплуатация машин	883,98	241,38
3.15-22-2	Зароботная плата машинистов	48,38	37,04
3.15-22-3	Прямые затраты	34 823,58	33 987,18
3.15-22-3	Эксплуатация машин	1 129,78	293,38
3.15-22-3	Зароботная плата машинистов	52,13	37,37
3.15-22-4	Прямые затраты	39 979,52	38 949,32
3.15-22-4	Эксплуатация машин	1 374,12	343,92
3.15-22-4	Зароботная плата машинистов	55,55	37,37
3.15-22-5	Прямые затраты	45 388,24	44 296,84
3.15-22-5	Эксплуатация машин	1 451,28	359,88
3.15-22-5	Зароботная плата машинистов	56,63	37,37
3.15-22-6	Прямые затраты	35 971,54	35 252,45
3.15-22-6	Эксплуатация машин	980,43	261,33
3.15-22-6	Зароботная плата машинистов	49,73	37,04
3.15-22-6	Материальные ресурсы	3 003,11	3 003,12
3.15-22-7	Прямые затраты	40 559,48	39 697,58
3.15-22-7	Эксплуатация машин	1 160,47	298,57
3.15-22-7	Зароботная плата машинистов	52,25	37,04
3.15-22-8	Прямые затраты	45 960,86	44 838,86
3.15-22-8	Эксплуатация машин	1 489,86	367,86
3.15-22-8	Зароботная плата машинистов	57,17	37,37
3.15-22-9	Прямые затраты	52 392,54	50 933,94
3.15-22-9	Эксплуатация машин	1 914,24	455,64
3.15-22-9	Зароботная плата машинистов	63,11	37,37
3.15-22-10	Прямые затраты	58 627,81	56 878,51
3.15-22-10	Эксплуатация машин	2 280,75	531,45
3.15-22-10	Зароботная плата машинистов	68,24	37,37
3.15-23-1	Прямые затраты	62 899,23	61 614,03
3.15-23-1	Эксплуатация машин	1 701,46	416,26
3.15-23-1	Зароботная плата машинистов	61,41	38,73
3.15-23-2	Прямые затраты	96 012,91	93 442,52
3.15-23-2	Эксплуатация машин	3 323,28	752,88
3.15-23-2	Зароботная плата машинистов	84,42	39,06
3.15-23-2	Материальные ресурсы	12 349,63	12 349,64
3.15-23-3	Прямые затраты	128 858,78	125 003,18
3.15-23-3	Эксплуатация машин	4 945,10	1 089,50
3.15-23-3	Зароботная плата машинистов	107,44	39,40

Шифр расценки	Графа	Напечатано	Следует читать
3.15-23-4	Прямые затраты	75 026,36	73 710,56
3.15-23-4	Эксплуатация машин	1 776,76	460,96
3.15-23-4	Заработная плата машинистов	79,21	55,99
3.15-23-5	Прямые затраты	122 110,66	119 473,96
3.15-23-5	Эксплуатация машин	3 443,60	806,90
3.15-23-5	Заработная плата машинистов	102,86	56,33
3.15-23-6	Прямые затраты	174 538,06	170 590,67
3.15-23-6	Эксплуатация машин	5 097,56	1 150,16
3.15-23-6	Заработная плата машинистов	126,33	56,67
3.15-24-1	Прямые затраты	19 065,68	18 219,08
3.15-24-1	Эксплуатация машин	1 205,83	359,23
3.15-24-1	Заработная плата машинистов	70,93	55,99
3.15-24-2	Прямые затраты	24 593,15	23 557,85
3.15-24-2	Эксплуатация машин	1 444,47	409,17
3.15-24-2	Заработная плата машинистов	74,42	56,15
3.15-24-3	Прямые затраты	34 271,93	32 859,23
3.15-24-3	Эксплуатация машин	1 920,29	507,59
3.15-24-3	Заработная плата машинистов	81,08	56,15
3.15-25-1	Прямые затраты	24 503,57	23 450,37
3.15-25-1	Эксплуатация машин	1 459,59	406,39
3.15-25-1	Заработная плата машинистов	48,27	29,68
3.15-27-1	Прямые затраты	20 939,38	20 148,37
3.15-27-1	Эксплуатация машин	1 094,06	303,05
3.15-27-1	Заработная плата машинистов	36,83	22,87
3.15-27-2	Прямые затраты	23 764,37	22 816,28
3.15-27-2	Эксплуатация машин	1 293,60	345,51
3.15-27-2	Заработная плата машинистов	39,95	23,22
3.15-27-3	Прямые затраты	27 523,94	26 289,74
3.15-27-3	Эксплуатация машин	1 656,55	422,35
3.15-27-3	Заработная плата машинистов	45,53	23,75
3.15-27-4	Прямые затраты	31 237,64	29 633,18
3.15-27-4	Эксплуатация машин	2 129,33	524,87
3.15-27-4	Заработная плата машинистов	53,46	25,15
3.15-27-5	Прямые затраты	34 891,62	32 967,39
3.15-27-5	Эксплуатация машин	2 533,98	609,75
3.15-27-5	Заработная плата машинистов	59,47	25,51
3.15-27-6	Прямые затраты	38 494,21	36 188,50
3.15-27-6	Эксплуатация машин	3 017,17	711,46
3.15-27-6	Заработная плата машинистов	66,72	26,03
3.15-27-7	Прямые затраты	42 485,61	39 735,69
3.15-27-7	Эксплуатация машин	3 577,23	827,31
3.15-27-7	Заработная плата машинистов	74,56	26,03
3.15-153-1	Прямые затраты	17 698,58	17 698,56
3.15-153-1	Эксплуатация машин	1 818,39	1 818,36
3.15-153-1	Заработная плата машинистов	67,32	67,31
3.15-153-1	Материальные ресурсы	5 729,52	5 729,53
3.15-153-2	Прямые затраты	24 864,89	24 863,33
3.15-153-2	Эксплуатация машин	2 619,03	2 617,46
3.15-153-2	Заработная плата машинистов	100,09	99,83
3.15-153-2	Материальные ресурсы	5 935,51	5 935,52
3.15-177-3	Прямые затраты	632,58	632,38
3.15-177-3	Эксплуатация машин	82,48	82,28
3.15-177-3	Заработная плата машинистов	5,09	5,05
3.15-182-1	Прямые затраты	5 478,84	5 478,29
3.15-182-1	Эксплуатация машин	75,50	74,95
3.15-182-1	Заработная плата машинистов	6,06	5,97
3.15-182-2	Прямые затраты	13 240,08	13 238,86
3.15-182-2	Эксплуатация машин	280,02	278,79
3.15-182-2	Заработная плата машинистов	14,70	14,51
3.15-182-2	Материальные ресурсы	10 774,72	10 774,73

Шифр расценки	Графа	Напечатано	Следует читать
3.15-182-3	Прямые затраты	8 053,98	8 049,71
3.15-182-3	Эксплуатация машин	71,90	67,63
3.15-182-3	Заработная плата машинистов	5,62	4,91
3.15-182-4	Прямые затраты	10 048,69	10 044,74
3.15-182-4	Эксплуатация машин	147,82	143,87
3.15-182-4	Заработная плата машинистов	7,55	6,89
3.15-182-5	Прямые затраты	1 347,22	1 341,77
3.15-182-5	Эксплуатация машин	122,41	116,96
3.15-182-5	Заработная плата машинистов	6,76	5,86
3.15-182-6	Прямые затраты	2 318,89	2 270,55
3.15-182-6	Эксплуатация машин	656,22	607,88
3.15-182-6	Заработная плата машинистов	55,41	54,39
3.15-182-7	Прямые затраты	5 550,11	5 336,96
3.15-182-7	Эксплуатация машин	1 004,16	791,01
3.15-182-7	Заработная плата машинистов	62,85	55,79
3.15-182-8	Прямые затраты	6 196,60	5 888,74
3.15-182-8	Эксплуатация машин	1 186,63	878,77
3.15-182-8	Заработная плата машинистов	65,44	56,59
3.15-182-9	Прямые затраты	5 051,54	5 050,44
3.15-182-9	Эксплуатация машин	84,55	83,45
3.15-182-9	Заработная плата машинистов	4,66	4,48
3.15-185-1	Прямые затраты	79,79	79,75
3.15-185-1	Эксплуатация машин	8,94	8,90
3.15-185-2	Прямые затраты	350,52	349,55
3.15-185-2	Эксплуатация машин	38,07	37,10
3.15-185-2	Заработная плата машинистов	1,24	1,08
3.15-185-3	Прямые затраты	460,95	459,98
3.15-185-3	Эксплуатация машин	50,78	49,81
3.15-185-3	Заработная плата машинистов	1,42	1,26
3.15-186-1	Прямые затраты	892,70	891,91
3.15-186-1	Эксплуатация машин	179,31	178,52
3.15-186-1	Заработная плата машинистов	7,02	6,89
3.15-186-2	Затраты труда рабочих	0,00	0,89
3.15-186-3	Прямые затраты	29 493,76	29 467,01
3.15-186-3	Эксплуатация машин	229,73	202,98
3.15-186-3	Заработная плата машинистов	10,90	10,26
3.15-186-4	Прямые затраты	2 260,56	2 260,49
3.15-186-4	Эксплуатация машин	14,21	14,14
3.15-186-4	Заработная плата машинистов	0,52	0,51
3.15-186-5	Прямые затраты	7 282,70	7 080,47
3.15-186-5	Эксплуатация машин	645,49	443,27
3.15-186-5	Заработная плата машинистов	19,18	15,39
3.15-186-5	Материальные ресурсы	3 571,65	3 571,64
3.15-186-6	Прямые затраты	350,26	331,74
3.15-186-6	Эксплуатация машин	41,54	23,02
3.15-186-6	Заработная плата машинистов	0,98	0,65
3.15-186-7	Прямые затраты	1 434,55	1 419,65
3.15-186-7	Эксплуатация машин	298,21	283,31
3.15-186-7	Заработная плата машинистов	17,89	17,49
3.15-186-8	Прямые затраты	72,31	72,20
3.15-186-8	Эксплуатация машин	14,90	14,79
3.15-186-8	Заработная плата машинистов	0,45	0,44
3.15-186-9	Прямые затраты	107 890,39	107 877,90
3.15-186-9	Эксплуатация машин	512,55	500,06
3.15-186-9	Заработная плата машинистов	23,46	21,38
3.15-186-10	Прямые затраты	4 878,59	4 877,71
3.15-186-10	Эксплуатация машин	27,19	26,30
3.15-186-10	Заработная плата машинистов	1,11	0,96
3.15-186-10	Материальные ресурсы	4 617,32	4 617,33

**Сборник 17. Водопровод и канализация - внутренние устройства**

Внести изменения в графу Стоимостные показатели

Шифр расценки	Графа	Напечатано	Следует читать
3.17-11-1	Прямые затраты	696,07	695,88
3.17-11-1	Эксплуатация машин	15,07	14,88
3.17-11-1	Заработная плата машинистов	1,21	1,18
3.17-11-2	Прямые затраты	1 066,84	1 066,55
3.17-11-2	Эксплуатация машин	20,31	20,02
3.17-11-2	Заработная плата машинистов	1,68	1,63
3.17-11-3	Прямые затраты	1 145,13	1 144,93
3.17-11-3	Эксплуатация машин	31,13	30,93
3.17-11-3	Заработная плата машинистов	3,16	3,13
3.17-11-4	Прямые затраты	1 773,81	1 773,52
3.17-11-4	Эксплуатация машин	39,05	38,76
3.17-11-4	Заработная плата машинистов	3,96	3,92

**Сборник 19. Газоснабжение - внутренние устройства**

Исключить из состава ресурсов

Шифр расценки	Шифр ресурса	Наименование	Расход	Ед. изм.
3.19-10-1	1.13-1-65	Вентили чугунные запорные муфтовые, марка 15кч18р, давление 1,6 (16) МПа (кгс/см <sup>2</sup> ), диаметр 15 мм	1,0	шт.

Дополнить состав ресурсов

Шифр расценки	Шифр ресурса	Наименование	Расход	Ед. изм.
3.19-10-1	1.13-1-48	Клапан чугунный, запорный, проходной, муфтовый, 15кч18п (15кч33п), давление номинальное PN 1,6 МПа, диаметр номинальный DN 15 мм	1,0	шт.

Внести изменения в графу Стоимостные показатели

Шифр расценки	Графа	Напечатано	Следует читать
3.19-10-1	Прямые затраты	26,54	25,53
3.19-10-1	Материальные ресурсы	19,75	18,74

**Сборник 22. Водопровод - наружные сети**

Внести изменения в графу Стоимостные показатели

Шифр расценки	Графа	Напечатано	Следует читать
3.22-8-1	Прямые затраты	4 784,83	4 830,06
3.22-8-1	Эксплуатация машин	1 374,31	1 419,54
3.22-8-1	Заработная плата машинистов	157,55	150,20
3.22-8-2	Прямые затраты	5 175,58	5 219,84
3.22-8-2	Эксплуатация машин	1 639,34	1 683,60
3.22-8-2	Заработная плата машинистов	185,42	177,89
3.22-8-3	Прямые затраты	5 983,97	6 039,04
3.22-8-3	Эксплуатация машин	2 129,30	2 184,37
3.22-8-3	Заработная плата машинистов	246,32	236,90
3.22-8-4	Прямые затраты	7 288,22	7 354,11
3.22-8-4	Эксплуатация машин	2 475,71	2 541,60
3.22-8-4	Заработная плата машинистов	289,26	277,91
3.22-8-5	Прямые затраты	9 923,89	10 000,60
3.22-8-5	Эксплуатация машин	4 342,03	4 418,74
3.22-8-5	Заработная плата машинистов	634,42	621,15
3.22-8-6	Прямые затраты	17 104,68	17 185,32
3.22-8-6	Эксплуатация машин	10 762,54	10 843,17
3.22-8-6	Заработная плата машинистов	1 322,90	1 308,43
3.22-8-6	Материальные ресурсы	1 378,94	1 378,95
3.22-8-7	Прямые затраты	18 741,64	18 820,30
3.22-8-7	Эксплуатация машин	11 203,19	11 281,84
3.22-8-7	Заработная плата машинистов	1 403,55	1 388,75
3.22-8-7	Материальные ресурсы	1 633,46	1 633,47
3.22-8-8	Прямые затраты	22 997,66	23 074,33
3.22-8-8	Эксплуатация машин	14 219,50	14 296,17



Шифр расценки	Графа	Напечатано	Следует читать
3.22-8-8	Заработная плата машинистов	1 747,12	1 732,00
3.22-8-9	Прямые затраты	32 100,59	32 175,28
3.22-8-9	Эксплуатация машин	21 604,16	21 678,85
3.22-8-9	Заработная плата машинистов	3 053,53	3 038,08
3.22-8-10	Прямые затраты	35 821,81	35 894,52
3.22-8-10	Эксплуатация машин	24 049,98	24 122,69
3.22-8-10	Заработная плата машинистов	3 323,40	3 307,62
3.22-8-11	Прямые затраты	45 957,24	46 445,10
3.22-8-11	Эксплуатация машин	31 154,98	31 642,84
3.22-8-11	Заработная плата машинистов	4 409,81	4 331,09
3.22-8-12	Прямые затраты	58 683,75	59 273,90
3.22-8-12	Эксплуатация машин	40 074,07	40 664,22
3.22-8-12	Заработная плата машинистов	5 569,34	5 474,18
3.22-8-13	Прямые затраты	70 146,64	70 780,07
3.22-8-13	Эксплуатация машин	47 259,91	47 893,34
3.22-8-13	Заработная плата машинистов	6 628,97	6 526,14
3.22-8-14	Прямые затраты	81 801,60	82 501,89
3.22-8-14	Эксплуатация машин	54 457,73	55 158,02
3.22-8-14	Заработная плата машинистов	7 678,94	7 564,92
3.22-8-15	Прямые затраты	123 637,95	124 416,92
3.22-8-15	Эксплуатация машин	90 624,95	91 403,92
3.22-8-15	Заработная плата машинистов	12 412,80	12 285,83
3.22-8-16	Прямые затраты	130 730,41	131 546,75
3.22-8-16	Эксплуатация машин	92 579,87	93 396,21
3.22-8-16	Заработная плата машинистов	12 582,68	12 448,89
3.22-8-17	Прямые затраты	165 196,81	166 168,57
3.22-8-17	Эксплуатация машин	119 525,08	120 496,84
3.22-8-17	Заработная плата машинистов	16 326,58	16 168,48
3.22-8-18	Прямые затраты	172 829,44	174 163,20
3.22-8-18	Эксплуатация машин	123 020,22	124 354,00
3.22-8-18	Заработная плата машинистов	16 781,11	16 567,97
3.22-8-18	Материальные ресурсы	19 602,39	19 602,38
3.22-8-19	Прямые затраты	199 866,17	201 479,34
3.22-8-19	Эксплуатация машин	140 925,59	142 538,76
3.22-8-19	Заработная плата машинистов	18 174,91	17 919,02
3.22-8-20	Прямые затраты	207 996,80	209 759,48
3.22-8-20	Эксплуатация машин	143 568,22	145 330,90
3.22-8-20	Заработная плата машинистов	18 561,37	18 282,02
3.22-8-21	Прямые затраты	235 209,30	237 658,68
3.22-8-21	Эксплуатация машин	163 874,69	166 324,06
3.22-8-21	Заработная плата машинистов	21 360,12	20 977,49
3.22-8-22	Прямые затраты	243 202,31	245 700,85
3.22-8-22	Эксплуатация машин	165 947,66	168 446,20
3.22-8-22	Заработная плата машинистов	21 748,27	21 357,10
3.22-8-23	Прямые затраты	268 076,19	270 671,40
3.22-8-23	Эксплуатация машин	179 567,06	182 162,27
3.22-8-23	Заработная плата машинистов	23 699,41	23 292,71
3.22-8-23	Материальные ресурсы	46 485,02	46 485,03
3.22-8-24	Прямые затраты	289 049,75	292 091,29
3.22-8-24	Эксплуатация машин	189 565,34	192 606,89
3.22-8-24	Заработная плата машинистов	25 255,61	24 780,01
3.22-9-1	Прямые затраты	8 564,77	8 609,99
3.22-9-1	Эксплуатация машин	4 052,93	4 098,15
3.22-9-1	Заработная плата машинистов	987,15	979,80
3.22-9-2	Прямые затраты	8 982,11	9 026,37
3.22-9-2	Эксплуатация машин	4 317,96	4 362,22
3.22-9-2	Заработная плата машинистов	1 015,02	1 007,51
3.22-9-3	Прямые затраты	9 714,06	9 769,13
3.22-9-3	Эксплуатация машин	4 779,99	4 835,06

Шифр расценки	Графа	Напечатано	Следует читать
3.22-9-3	Заработная плата машинистов	1 074,92	1 065,50
3.22-9-4	Прямые затраты	11 132,84	11 198,73
3.22-9-4	Эксплуатация машин	5 430,25	5 496,14
3.22-9-4	Заработная плата машинистов	1 210,26	1 198,91
3.22-9-5	Прямые затраты	13 565,55	13 642,27
3.22-9-5	Эксплуатация машин	7 155,81	7 232,53
3.22-9-5	Заработная плата машинистов	1 534,49	1 521,22
3.22-9-6	Прямые затраты	21 201,47	21 283,20
3.22-9-6	Эксплуатация машин	14 133,91	14 215,64
3.22-9-6	Заработная плата машинистов	2 411,91	2 397,63
3.22-9-7	Прямые затраты	22 746,89	22 826,91
3.22-9-7	Эксплуатация машин	14 527,79	14 607,81
3.22-9-7	Заработная плата машинистов	2 489,42	2 474,85
3.22-9-8	Прямые затраты	26 710,08	26 788,38
3.22-9-8	Эксплуатация машин	17 538,15	17 616,45
3.22-9-8	Заработная плата машинистов	2 831,59	2 816,73
3.22-9-9	Прямые затраты	31 469,31	31 545,92
3.22-9-9	Эксплуатация машин	20 701,15	20 777,76
3.22-9-9	Заработная плата машинистов	3 502,17	3 487,03
3.22-9-10	Прямые затраты	34 672,09	34 746,99
3.22-9-10	Эксплуатация машин	23 148,49	23 223,39
3.22-9-10	Заработная плата машинистов	3 772,45	3 757,03
3.22-9-11	Прямые затраты	44 246,39	44 736,98
3.22-9-11	Эксплуатация машин	29 855,45	30 346,04
3.22-9-11	Заработная плата машинистов	4 928,11	4 849,85
3.22-9-12	Прямые затраты	56 714,43	57 307,86
3.22-9-12	Эксплуатация машин	40 423,69	41 017,12
3.22-9-12	Заработная плата машинистов	6 098,61	6 003,99
3.22-9-13	Прямые затраты	66 231,80	66 869,05
3.22-9-13	Эксплуатация машин	46 834,89	47 472,14
3.22-9-13	Заработная плата машинистов	7 059,92	6 957,72
3.22-9-14	Прямые затраты	76 320,62	77 025,27
3.22-9-14	Эксплуатация машин	54 135,09	54 839,74
3.22-9-14	Заработная плата машинистов	8 120,80	8 007,50
3.22-9-15	Прямые затраты	117 148,62	117 932,51
3.22-9-15	Эксплуатация машин	90 733,35	91 517,24
3.22-9-15	Заработная плата машинистов	13 069,62	12 943,47
3.22-9-16	Прямые затраты	121 711,10	122 532,91
3.22-9-16	Эксплуатация машин	92 246,68	93 068,49
3.22-9-16	Заработная плата машинистов	13 239,41	13 106,55
3.22-9-17	Прямые затраты	154 783,20	155 760,97
3.22-9-17	Эксплуатация машин	119 765,95	120 743,72
3.22-9-17	Заработная плата машинистов	17 116,21	16 959,11
3.22-9-18	Прямые затраты	159 586,30	160 926,61
3.22-9-18	Эксплуатация машин	123 259,54	124 599,87
3.22-9-18	Заработная плата машинистов	17 570,65	17 358,60
3.22-9-18	Материальные ресурсы	3 595,91	3 595,90
3.22-9-19	Прямые затраты	183 791,41	185 404,57
3.22-9-19	Эксплуатация машин	140 468,00	142 081,17
3.22-9-19	Заработная плата машинистов	19 043,05	18 787,16
3.22-9-20	Прямые затраты	187 384,98	189 147,67
3.22-9-20	Эксплуатация машин	141 936,59	143 699,27
3.22-9-20	Заработная плата машинистов	19 238,24	18 958,89
3.22-9-21	Прямые затраты	211 857,44	214 306,82
3.22-9-21	Эксплуатация машин	162 301,44	164 750,81
3.22-9-21	Заработная плата машинистов	22 212,87	21 830,24
3.22-9-22	Прямые затраты	215 222,03	217 720,57
3.22-9-22	Эксплуатация машин	163 199,59	165 698,13
3.22-9-22	Заработная плата машинистов	22 409,60	22 018,43

Шифр расценки	Графа	Напечатано	Следует читать
3.22-14-1	Прямые затраты	731,24	735,85
3.22-14-1	Эксплуатация машин	215,13	219,73
3.22-14-1	Зароботная плата машинистов	23,30	22,63
3.22-14-1	Материальные ресурсы	28,51	28,52
3.22-14-2	Прямые затраты	811,07	816,81
3.22-14-2	Эксплуатация машин	266,40	272,14
3.22-14-2	Зароботная плата машинистов	29,43	28,59
3.22-14-3	Прямые затраты	949,43	956,27
3.22-14-3	Эксплуатация машин	302,90	309,74
3.22-14-3	Зароботная плата машинистов	33,86	32,84
3.22-14-4	Прямые затраты	1 125,07	1 133,10
3.22-14-4	Эксплуатация машин	481,35	489,38
3.22-14-4	Зароботная плата машинистов	67,33	66,13
3.22-14-5	Прямые затраты	1 850,09	1 858,65
3.22-14-5	Эксплуатация машин	1 108,03	1 116,59
3.22-14-5	Зароботная плата машинистов	136,41	135,14
3.22-14-6	Прямые затраты	2 046,28	2 054,84
3.22-14-6	Эксплуатация машин	1 153,34	1 161,90
3.22-14-6	Зароботная плата машинистов	142,66	141,39
3.22-14-7	Прямые затраты	2 505,27	2 513,83
3.22-14-7	Эксплуатация машин	1 471,27	1 479,83
3.22-14-7	Зароботная плата машинистов	177,53	176,26
3.22-14-8	Прямые затраты	3 831,27	3 839,83
3.22-14-8	Эксплуатация машин	2 515,75	2 524,31
3.22-14-8	Зароботная плата машинистов	344,45	343,18
3.22-14-9	Прямые затраты	4 955,20	5 004,44
3.22-14-9	Эксплуатация машин	3 259,53	3 308,76
3.22-14-9	Зароботная плата машинистов	456,43	449,13
3.22-14-9	Материальные ресурсы	332,71	332,72
3.22-14-10	Прямые затраты	6 257,95	6 317,45
3.22-14-10	Эксплуатация машин	4 151,19	4 210,69
3.22-14-10	Зароботная плата машинистов	571,23	562,39
3.22-14-11	Прямые затраты	7 399,33	7 463,43
3.22-14-11	Эксплуатация машин	4 889,46	4 953,56
3.22-14-11	Зароботная плата машинистов	679,07	669,54
3.22-14-12	Прямые затраты	8 509,83	8 580,79
3.22-14-12	Эксплуатация машин	5 626,60	5 697,56
3.22-14-12	Зароботная плата машинистов	784,52	773,98
3.22-14-13	Прямые затраты	12 704,13	12 783,11
3.22-14-13	Эксплуатация машин	9 176,89	9 255,87
3.22-14-13	Зароботная плата машинистов	1 248,84	1 237,12
3.22-14-14	Прямые затраты	13 376,40	13 459,40
3.22-14-14	Эксплуатация машин	9 346,59	9 429,59
3.22-14-14	Зароботная плата машинистов	1 267,37	1 255,04
3.22-14-15	Прямые затраты	17 608,44	17 742,38
3.22-14-15	Эксплуатация машин	12 341,76	12 475,70
3.22-14-15	Зароботная плата машинистов	1 671,25	1 651,35
3.22-14-16	Прямые затраты	21 303,63	21 479,95
3.22-14-16	Эксплуатация машин	14 534,04	14 710,36
3.22-14-16	Зароботная плата машинистов	1 871,98	1 845,79
3.22-14-17	Прямые затраты	25 190,95	25 441,18
3.22-14-17	Эксплуатация машин	17 061,82	17 312,05
3.22-14-17	Зароботная плата машинистов	2 226,81	2 189,64
3.22-20-1	Прямые затраты	1 131,41	1 129,12
3.22-20-1	Эксплуатация машин	365,58	363,29
3.22-20-1	Зароботная плата машинистов	80,11	79,73
3.22-20-2	Прямые затраты	1 167,40	1 165,10
3.22-20-2	Эксплуатация машин	367,11	364,81
3.22-20-2	Зароботная плата машинистов	80,40	80,02
3.22-20-3	Прямые затраты	1 204,93	1 202,64

Шифр расценки	Графа	Напечатано	Следует читать
3.22-20-3	Эксплуатация машин	370,19	367,90
3.22-20-3	Заработная плата машинистов	80,97	80,59
3.22-20-4	Прямые затраты	1 370,93	1 368,52
3.22-20-4	Эксплуатация машин	410,07	407,66
3.22-20-4	Заработная плата машинистов	89,72	89,32
3.22-20-5	Прямые затраты	1 442,74	1 440,30
3.22-20-5	Эксплуатация машин	411,67	409,23
3.22-20-5	Заработная плата машинистов	90,01	89,60
3.22-20-6	Прямые затраты	1 693,64	1 691,05
3.22-20-6	Эксплуатация машин	513,74	511,15
3.22-20-6	Заработная плата машинистов	99,50	99,07
3.22-20-7	Прямые затраты	2 041,04	2 038,09
3.22-20-7	Эксплуатация машин	606,91	603,96
3.22-20-7	Заработная плата машинистов	117,59	117,10
3.22-20-8	Прямые затраты	2 150,40	2 147,42
3.22-20-8	Эксплуатация машин	611,59	608,61
3.22-20-8	Заработная плата машинистов	118,46	117,96
3.22-20-9	Прямые затраты	2 525,54	2 522,37
3.22-20-9	Эксплуатация машин	735,16	731,99
3.22-20-9	Заработная плата машинистов	142,58	142,05
3.22-20-10	Прямые затраты	2 688,21	2 684,97
3.22-20-10	Эксплуатация машин	756,10	752,86
3.22-20-10	Заработная плата машинистов	146,46	145,92
3.22-20-11	Прямые затраты	3 392,79	3 389,19
3.22-20-11	Эксплуатация машин	974,61	971,01
3.22-20-11	Заработная плата машинистов	189,07	188,47
3.22-20-12	Прямые затраты	4 301,12	4 297,16
3.22-20-12	Эксплуатация машин	1 398,46	1 394,50
3.22-20-12	Заработная плата машинистов	277,85	277,19
3.22-20-13	Прямые затраты	4 874,42	4 870,31
3.22-20-13	Эксплуатация машин	1 606,27	1 602,16
3.22-20-13	Заработная плата машинистов	319,37	318,69
3.22-20-14	Прямые затраты	5 719,30	5 714,92
3.22-20-14	Эксплуатация машин	2 054,12	2 049,74
3.22-20-14	Заработная плата машинистов	398,34	397,61
3.22-20-15	Прямые затраты	6 534,95	6 530,35
3.22-20-15	Эксплуатация машин	2 377,03	2 372,43
3.22-20-15	Заработная плата машинистов	461,17	460,40
3.22-20-16	Прямые затраты	7 130,66	7 125,89
3.22-20-16	Эксплуатация машин	2 583,99	2 579,22
3.22-20-16	Заработная плата машинистов	501,41	500,62
3.22-20-17	Прямые затраты	8 175,04	8 169,91
3.22-20-17	Эксплуатация машин	3 057,63	3 052,50
3.22-20-17	Заработная плата машинистов	582,85	582,00
3.22-20-18	Прямые затраты	8 395,80	8 390,33
3.22-20-18	Эксплуатация машин	3 071,64	3 066,17
3.22-20-18	Заработная плата машинистов	585,34	584,43
3.22-21-1	Прямые затраты	1 343,93	1 341,59
3.22-21-1	Эксплуатация машин	458,28	455,94
3.22-21-1	Заработная плата машинистов	100,77	100,38
3.22-21-2	Прямые затраты	1 405,94	1 403,60
3.22-21-2	Эксплуатация машин	461,35	459,01
3.22-21-2	Заработная плата машинистов	101,35	100,96
3.22-21-3	Прямые затраты	1 446,30	1 443,96
3.22-21-3	Эксплуатация машин	465,96	463,62
3.22-21-3	Заработная плата машинистов	102,21	101,82
3.22-21-4	Прямые затраты	1 649,50	1 646,97
3.22-21-4	Эксплуатация машин	520,94	518,41
3.22-21-4	Заработная плата машинистов	114,26	113,84

Шифр расценки	Графа	Напечатано	Следует читать
3.22-21-5	Прямые затраты	1 721,48	1 718,95
3.22-21-5	Эксплуатация машин	524,01	521,48
3.22-21-5	Заработная плата машинистов	114,83	114,41
3.22-21-6	Прямые затраты	2 009,79	2 006,96
3.22-21-6	Эксплуатация машин	653,69	650,86
3.22-21-6	Заработная плата машинистов	126,81	126,34
3.22-21-7	Прямые затраты	2 473,81	2 470,59
3.22-21-7	Эксплуатация машин	804,38	801,16
3.22-21-7	Заработная плата машинистов	156,15	155,61
3.22-21-8	Прямые затраты	2 586,23	2 582,99
3.22-21-8	Эксплуатация машин	812,12	808,88
3.22-21-8	Заработная плата машинистов	157,58	157,04
3.22-21-9	Прямые затраты	3 076,76	3 073,09
3.22-21-9	Эксплуатация машин	972,42	968,75
3.22-21-9	Заработная плата машинистов	188,81	188,20
3.22-21-10	Прямые затраты	3 213,25	3 209,57
3.22-21-10	Эксплуатация машин	1 001,64	997,96
3.22-21-10	Заработная плата машинистов	194,27	193,66
3.22-21-11	Прямые затраты	4 112,03	4 107,74
3.22-21-11	Эксплуатация машин	1 288,72	1 284,43
3.22-21-11	Заработная плата машинистов	250,18	249,46
3.22-21-12	Прямые затраты	5 148,12	5 143,45
3.22-21-12	Эксплуатация машин	1 832,06	1 827,39
3.22-21-12	Заработная плата машинистов	364,32	363,54
3.22-21-13	Прямые затраты	5 637,67	5 632,55
3.22-21-13	Эксплуатация машин	2 074,61	2 069,49
3.22-21-13	Заработная плата машинистов	412,54	411,69
3.22-21-14	Прямые затраты	6 871,05	6 865,68
3.22-21-14	Эксплуатация машин	2 659,93	2 654,56
3.22-21-14	Заработная плата машинистов	515,91	515,01
3.22-21-15	Прямые затраты	7 828,10	7 822,55
3.22-21-15	Эксплуатация машин	3 098,24	3 092,69
3.22-21-15	Заработная плата машинистов	601,25	600,33
3.22-21-16	Прямые затраты	8 464,70	8 458,95
3.22-21-16	Эксплуатация машин	3 294,09	3 288,34
3.22-21-16	Заработная плата машинистов	639,27	638,31
3.22-21-17	Прямые затраты	9 768,25	9 762,38
3.22-21-17	Эксплуатация машин	3 896,90	3 891,03
3.22-21-17	Заработная плата машинистов	743,05	742,07
3.22-21-18	Прямые затраты	9 990,66	9 984,69
3.22-21-18	Эксплуатация машин	3 912,56	3 906,59
3.22-21-18	Заработная плата машинистов	745,94	744,94
3.22-22-1	Прямые затраты	1 690,58	1 688,01
3.22-22-1	Эксплуатация машин	598,06	595,49
3.22-22-1	Заработная плата машинистов	131,67	131,24
3.22-22-2	Прямые затраты	1 764,43	1 761,87
3.22-22-2	Эксплуатация машин	599,60	597,04
3.22-22-2	Заработная плата машинистов	131,96	131,53
3.22-22-3	Прямые затраты	1 811,88	1 809,31
3.22-22-3	Эксплуатация машин	605,38	602,81
3.22-22-3	Заработная плата машинистов	133,08	132,65
3.22-22-4	Прямые затраты	1 994,84	1 991,88
3.22-22-4	Эксплуатация машин	651,88	648,92
3.22-22-4	Заработная плата машинистов	143,09	142,60
3.22-22-5	Прямые затраты	2 075,65	2 072,69
3.22-22-5	Эксплуатация машин	655,72	652,76
3.22-22-5	Заработная плата машинистов	143,81	143,32
3.22-22-6	Прямые затраты	2 408,87	2 405,88
3.22-22-6	Эксплуатация машин	819,31	816,32

Шифр расценки	Графа	Напечатано	Следует читать
3.22-22-6	Заработная плата машинистов	159,14	158,65
3.22-22-7	Прямые затраты	2 859,68	2 856,34
3.22-22-7	Эксплуатация машин	962,66	959,32
3.22-22-7	Заработная плата машинистов	187,03	186,47
3.22-22-8	Прямые затраты	2 983,47	2 980,12
3.22-22-8	Эксплуатация машин	971,16	967,81
3.22-22-8	Заработная плата машинистов	188,61	188,04
3.22-22-9	Прямые затраты	3 503,06	3 499,10
3.22-22-9	Эксплуатация машин	1 151,54	1 147,58
3.22-22-9	Заработная плата машинистов	223,60	222,94
3.22-22-10	Прямые затраты	3 698,81	3 694,84
3.22-22-10	Эксплуатация машин	1 183,03	1 179,07
3.22-22-10	Заработная плата машинистов	229,49	228,83
3.22-22-10	Материальные ресурсы	1 142,98	1 142,97
3.22-22-11	Прямые затраты	4 819,66	4 814,99
3.22-22-11	Эксплуатация машин	1 564,10	1 559,44
3.22-22-11	Заработная плата машинистов	303,73	302,95
3.22-22-11	Материальные ресурсы	1 409,56	1 409,55
3.22-22-12	Прямые затраты	5 970,68	5 965,34
3.22-22-12	Эксплуатация машин	2 172,95	2 167,62
3.22-22-12	Заработная плата машинистов	431,88	430,99
3.22-22-12	Материальные ресурсы	1 633,23	1 633,22
3.22-22-13	Прямые затраты	6 998,23	6 992,63
3.22-22-13	Эксплуатация машин	2 586,05	2 580,45
3.22-22-13	Заработная плата машинистов	514,34	513,41
3.22-22-14	Прямые затраты	8 123,16	8 116,56
3.22-22-14	Эксплуатация машин	3 229,27	3 222,67
3.22-22-14	Заработная плата машинистов	626,12	625,02
3.22-22-15	Прямые затраты	9 225,17	9 218,16
3.22-22-15	Эксплуатация машин	3 697,43	3 690,42
3.22-22-15	Заработная плата машинистов	717,17	716,00
3.22-22-16	Прямые затраты	10 158,09	10 150,38
3.22-22-16	Эксплуатация машин	4 079,26	4 071,54
3.22-22-16	Заработная плата машинистов	791,24	789,95
3.22-22-16	Материальные ресурсы	2 470,03	2 470,04
3.22-22-17	Прямые затраты	12 374,54	12 366,42
3.22-22-17	Эксплуатация машин	5 414,44	5 406,32
3.22-22-17	Заработная плата машинистов	1 032,43	1 031,08
3.22-22-18	Прямые затраты	12 631,72	12 622,89
3.22-22-18	Эксплуатация машин	5 439,49	5 430,66
3.22-22-18	Заработная плата машинистов	1 036,86	1 035,39
3.22-23-1	Прямые затраты	958,33	956,02
3.22-23-1	Эксплуатация машин	332,41	330,11
3.22-23-1	Заработная плата машинистов	73,01	72,63
3.22-23-1	Материальные ресурсы	194,56	194,55
3.22-23-2	Прямые затраты	1 089,60	1 087,31
3.22-23-2	Эксплуатация машин	407,53	405,24
3.22-23-2	Заработная плата машинистов	87,44	87,06
3.22-23-3	Прямые затраты	1 148,78	1 146,48
3.22-23-3	Эксплуатация машин	361,33	359,04
3.22-23-3	Заработная плата машинистов	79,28	78,90
3.22-23-3	Материальные ресурсы	320,75	320,74
3.22-23-4	Прямые затраты	1 256,86	1 254,44
3.22-23-4	Эксплуатация машин	376,09	373,68
3.22-23-4	Заработная плата машинистов	82,38	81,98
3.22-23-4	Материальные ресурсы	401,07	401,06
3.22-23-5	Прямые затраты	1 332,71	1 330,27
3.22-23-5	Эксплуатация машин	391,77	389,33
3.22-23-5	Заработная плата машинистов	85,73	85,32
3.22-23-6	Прямые затраты	1 625,90	1 623,30
3.22-23-6	Эксплуатация машин	502,42	499,83

Шифр расценки	Графа	Напечатано	Следует читать
3.22-23-6	Зарботная плата машинистов	97,35	96,92
3.22-23-6	Материальные ресурсы	615,18	615,17
3.22-23-7	Прямые затраты	1 916,51	1 913,55
3.22-23-7	Эксплуатация машин	549,93	546,98
3.22-23-7	Зарботная плата машинистов	106,49	106,00
3.22-23-7	Материальные ресурсы	814,08	814,07
3.22-23-8	Прямые затраты	2 101,50	2 098,52
3.22-23-8	Эксплуатация машин	576,33	573,36
3.22-23-8	Зарботная плата машинистов	111,69	111,19
3.22-23-8	Материальные ресурсы	944,07	944,06
3.22-23-9	Прямые затраты	2 352,99	2 349,83
3.22-23-9	Эксплуатация машин	641,93	638,77
3.22-23-9	Зарботная плата машинистов	124,42	123,89
3.22-23-10	Прямые затраты	2 638,08	2 634,83
3.22-23-10	Эксплуатация машин	704,08	700,84
3.22-23-10	Зарботная плата машинистов	136,54	136,00
3.22-23-10	Материальные ресурсы	1 238,50	1 238,49
3.22-23-11	Прямые затраты	3 323,40	3 319,80
3.22-23-11	Эксплуатация машин	912,04	908,44
3.22-23-11	Зарботная плата машинистов	177,12	176,52
3.22-23-12	Прямые затраты	4 252,89	4 248,93
3.22-23-12	Эксплуатация машин	1 326,74	1 322,78
3.22-23-12	Зарботная плата машинистов	264,03	263,37
3.22-23-13	Прямые затраты	4 833,04	4 828,94
3.22-23-13	Эксплуатация машин	1 542,93	1 538,82
3.22-23-13	Зарботная плата машинистов	307,26	306,58
3.22-23-13	Материальные ресурсы	2 035,61	2 035,62
3.22-23-14	Прямые затраты	5 848,11	5 843,73
3.22-23-14	Эксплуатация машин	1 971,71	1 967,33
3.22-23-14	Зарботная плата машинистов	382,67	381,94
3.22-23-15	Прямые затраты	6 664,32	6 659,71
3.22-23-15	Эксплуатация машин	2 305,10	2 300,49
3.22-23-15	Зарботная плата машинистов	447,60	446,84
3.22-23-16	Прямые затраты	7 332,50	7 327,74
3.22-23-16	Эксплуатация машин	2 509,00	2 504,24
3.22-23-16	Зарботная плата машинистов	487,25	486,46
3.22-23-17	Прямые затраты	7 889,72	7 884,60
3.22-23-17	Эксплуатация машин	2 762,76	2 757,63
3.22-23-17	Зарботная плата машинистов	526,68	525,83
3.22-23-17	Материальные ресурсы	3 163,96	3 163,97
3.22-23-18	Прямые затраты	8 635,15	8 629,68
3.22-23-18	Эксплуатация машин	2 967,39	2 961,92
3.22-23-18	Зарботная плата машинистов	565,69	564,78
3.22-23-19	Прямые затраты	9 670,87	9 665,02
3.22-23-19	Эксплуатация машин	3 163,55	3 157,70
3.22-23-19	Зарботная плата машинистов	514,49	513,51
3.22-24-1	Прямые затраты	1 219,86	1 217,55
3.22-24-1	Эксплуатация машин	448,10	445,80
3.22-24-1	Зарботная плата машинистов	98,80	98,42
3.22-24-1	Материальные ресурсы	194,56	194,55
3.22-24-2	Прямые затраты	1 285,89	1 283,59
3.22-24-2	Эксплуатация машин	459,06	456,76
3.22-24-2	Зарботная плата машинистов	101,20	100,82
3.22-24-3	Прямые затраты	1 421,56	1 419,25
3.22-24-3	Эксплуатация машин	483,31	481,01
3.22-24-3	Зарботная плата машинистов	106,50	106,12
3.22-24-3	Материальные ресурсы	320,75	320,74
3.22-24-4	Прямые затраты	1 554,18	1 551,76
3.22-24-4	Эксплуатация машин	508,31	505,90
3.22-24-4	Зарботная плата машинистов	111,94	111,54
3.22-24-4	Материальные ресурсы	401,07	401,06

Шифр расценки	Графа	Напечатано	Следует читать
3.22-24-5	Прямые затраты	1 626,79	1 624,36
3.22-24-5	Эксплуатация машин	522,05	519,62
3.22-24-5	Заработная плата машинистов	114,90	114,50
3.22-24-6	Прямые затраты	1 979,94	1 977,34
3.22-24-6	Эксплуатация машин	679,66	677,07
3.22-24-6	Заработная плата машинистов	132,11	131,68
3.22-24-6	Материальные ресурсы	615,18	615,17
3.22-24-7	Прямые затраты	2 334,35	2 331,39
3.22-24-7	Эксплуатация машин	761,07	758,12
3.22-24-7	Заработная плата машинистов	147,89	147,40
3.22-24-7	Материальные ресурсы	814,08	814,07
3.22-24-8	Прямые затраты	2 617,86	2 614,88
3.22-24-8	Эксплуатация машин	842,99	840,02
3.22-24-8	Заработная плата машинистов	163,90	163,40
3.22-24-8	Материальные ресурсы	940,27	940,26
3.22-24-9	Прямые затраты	2 896,14	2 892,96
3.22-24-9	Эксплуатация машин	920,99	917,82
3.22-24-9	Заработная плата машинистов	179,08	178,55
3.22-24-9	Материальные ресурсы	1 066,45	1 066,44
3.22-24-10	Прямые затраты	3 241,50	3 238,26
3.22-24-10	Эксплуатация машин	1 014,80	1 011,56
3.22-24-10	Заработная плата машинистов	197,41	196,88
3.22-24-11	Прямые затраты	4 088,00	4 084,40
3.22-24-11	Эксплуатация машин	1 309,65	1 306,05
3.22-24-11	Заработная плата машинистов	255,01	254,41
3.22-24-12	Прямые затраты	5 215,62	5 211,66
3.22-24-12	Эксплуатация машин	1 876,69	1 872,73
3.22-24-12	Заработная плата машинистов	374,22	373,56
3.22-24-13	Прямые затраты	5 837,10	5 833,00
3.22-24-13	Эксплуатация машин	2 133,31	2 129,21
3.22-24-13	Заработная плата машинистов	425,52	424,84
3.22-24-14	Прямые затраты	7 137,53	7 133,15
3.22-24-14	Эксплуатация машин	2 743,95	2 739,57
3.22-24-14	Заработная плата машинистов	533,22	532,49
3.22-24-15	Прямые затраты	8 031,46	8 026,86
3.22-24-15	Эксплуатация машин	3 122,04	3 117,44
3.22-24-15	Заработная плата машинистов	606,85	606,08
3.22-24-16	Прямые затраты	8 875,32	8 870,56
3.22-24-16	Эксплуатация машин	3 401,82	3 397,06
3.22-24-16	Заработная плата машинистов	661,37	660,58
3.22-24-17	Прямые затраты	9 598,42	9 593,30
3.22-24-17	Эксплуатация машин	3 756,46	3 751,33
3.22-24-17	Заработная плата машинистов	716,84	715,98
3.22-24-17	Материальные ресурсы	3 163,96	3 163,97
3.22-24-18	Прямые затраты	10 481,76	10 476,29
3.22-24-18	Эксплуатация машин	4 047,00	4 041,53
3.22-24-18	Заработная плата машинистов	772,29	771,38
3.22-24-19	Прямые затраты	11 621,95	11 616,10
3.22-24-19	Эксплуатация машин	4 256,63	4 250,78
3.22-24-19	Заработная плата машинистов	692,65	691,67
3.22-25-1	Прямые затраты	1 442,12	1 439,81
3.22-25-1	Эксплуатация машин	531,26	528,96
3.22-25-1	Заработная плата машинистов	117,35	116,97
3.22-25-1	Материальные ресурсы	194,56	194,55
3.22-25-2	Прямые затраты	1 511,27	1 508,97
3.22-25-2	Эксплуатация машин	545,34	543,04
3.22-25-2	Заработная плата машинистов	120,41	120,02
3.22-25-3	Прямые затраты	1 651,29	1 648,98
3.22-25-3	Эксплуатация машин	560,94	558,64
3.22-25-3	Заработная плата машинистов	123,75	123,37
3.22-25-3	Материальные ресурсы	320,75	320,74



Шифр расценки	Графа	Напечатано	Следует читать
3.22-25-4	Прямые затраты	1 797,55	1 795,13
3.22-25-4	Эксплуатация машин	587,88	585,47
3.22-25-4	Заработная плата машинистов	129,61	129,21
3.22-25-4	Материальные ресурсы	401,07	401,06
3.22-25-5	Прямые затраты	1 872,10	1 869,66
3.22-25-5	Эксплуатация машин	603,56	601,12
3.22-25-5	Заработная плата машинистов	132,96	132,55
3.22-25-6	Прямые затраты	2 196,82	2 194,22
3.22-25-6	Эксплуатация машин	721,04	718,45
3.22-25-6	Заработная плата машинистов	140,19	139,76
3.22-25-6	Материальные ресурсы	615,18	615,17
3.22-25-7	Прямые затраты	2 533,96	2 531,00
3.22-25-7	Эксплуатация машин	753,98	751,03
3.22-25-7	Заработная плата машинистов	146,44	145,95
3.22-25-7	Материальные ресурсы	814,08	814,07
3.22-25-8	Прямые затраты	2 843,85	2 840,87
3.22-25-8	Эксплуатация машин	816,78	813,81
3.22-25-8	Заработная плата машинистов	158,71	158,21
3.22-25-8	Материальные ресурсы	940,27	940,26
3.22-25-9	Прямые затраты	3 180,86	3 177,68
3.22-25-9	Эксплуатация машин	935,31	932,14
3.22-25-9	Заработная плата машинистов	181,81	181,28
3.22-25-9	Материальные ресурсы	1 066,45	1 066,44
3.22-25-10	Прямые затраты	3 568,15	3 564,91
3.22-25-10	Эксплуатация машин	1 037,25	1 034,01
3.22-25-10	Заработная плата машинистов	201,73	201,20
3.22-25-11	Прямые затраты	4 558,27	4 554,67
3.22-25-11	Эксплуатация машин	1 383,64	1 380,04
3.22-25-11	Заработная плата машинистов	269,43	268,83
3.22-25-12	Прямые затраты	5 824,03	5 820,07
3.22-25-12	Эксплуатация машин	2 060,50	2 056,54
3.22-25-12	Заработная плата машинистов	410,93	410,27
3.22-25-13	Прямые затраты	6 432,67	6 428,56
3.22-25-13	Эксплуатация машин	2 234,28	2 230,17
3.22-25-13	Заработная плата машинистов	445,59	444,91
3.22-25-14	Прямые затраты	7 914,95	7 910,57
3.22-25-14	Эксплуатация машин	2 962,37	2 957,99
3.22-25-14	Заработная плата машинистов	575,76	575,03
3.22-25-15	Прямые затраты	8 793,57	8 788,96
3.22-25-15	Эксплуатация машин	3 277,35	3 272,74
3.22-25-15	Заработная плата машинистов	637,05	636,28
3.22-25-16	Прямые затраты	9 619,72	9 614,95
3.22-25-16	Эксплуатация машин	3 544,22	3 539,45
3.22-25-16	Заработная плата машинистов	688,99	688,20
3.22-25-17	Прямые затраты	10 463,70	10 458,58
3.22-25-17	Эксплуатация машин	3 971,74	3 966,61
3.22-25-17	Заработная плата машинистов	757,95	757,09
3.22-25-17	Материальные ресурсы	3 163,96	3 163,97
3.22-25-18	Прямые затраты	11 670,92	11 665,45
3.22-25-18	Эксплуатация машин	4 469,16	4 463,69
3.22-25-18	Заработная плата машинистов	853,01	852,10
3.22-25-19	Прямые затраты	13 002,12	12 996,26
3.22-25-19	Эксплуатация машин	4 765,80	4 759,94
3.22-25-19	Заработная плата машинистов	776,08	775,10
3.22-65-1	Прямые затраты	2 062,53	2 062,40
3.22-65-1	Эксплуатация машин	80,82	80,68
3.22-65-1	Заработная плата машинистов	5,98	5,95
3.22-65-1	Материальные ресурсы	331,77	331,78
3.22-65-2	Прямые затраты	2 361,60	2 361,46
3.22-65-2	Эксплуатация машин	97,33	97,19
3.22-65-2	Заработная плата машинистов	7,49	7,46

Шифр расценки	Графа	Напечатано	Следует читать
3.22-65-3	Прямые затраты	2 682,96	2 682,75
3.22-65-3	Эксплуатация машин	104,05	103,84
3.22-65-3	Заработная плата машинистов	7,95	7,91
3.22-65-4	Прямые затраты	3 018,40	3 018,18
3.22-65-4	Эксплуатация машин	114,65	114,43
3.22-65-4	Заработная плата машинистов	8,93	8,89
3.22-65-5	Прямые затраты	3 631,31	3 631,09
3.22-65-5	Эксплуатация машин	131,31	131,08
3.22-65-5	Заработная плата машинистов	10,20	10,17
3.22-65-5	Материальные ресурсы	1 191,19	1 191,20
3.22-65-6	Прямые затраты	4 777,52	4 777,29
3.22-65-6	Эксплуатация машин	295,15	294,92
3.22-65-6	Заработная плата машинистов	16,50	16,45
3.22-65-7	Прямые затраты	6 311,22	6 311,02
3.22-65-7	Эксплуатация машин	352,80	352,59
3.22-65-7	Заработная плата машинистов	20,20	20,16
3.22-65-7	Материальные ресурсы	3 174,57	3 174,58
3.22-65-8	Прямые затраты	7 746,35	7 746,13
3.22-65-8	Эксплуатация машин	436,59	436,37
3.22-65-8	Заработная плата машинистов	26,87	26,82

### Сборник 23. Канализация - наружные сети

Внести изменения в графу Стоимостные показатели

Шифр расценки	Графа	Напечатано	Следует читать
3.23-20-1	Прямые затраты	520,59	640,32
3.23-20-1	Эксплуатация машин	166,36	286,09
3.23-20-1	Заработная плата машинистов	38,88	27,07
3.23-20-2	Прямые затраты	607,86	741,28
3.23-20-2	Эксплуатация машин	185,37	318,79
3.23-20-2	Заработная плата машинистов	43,33	30,17
3.23-20-3	Прямые затраты	607,86	741,28
3.23-20-3	Эксплуатация машин	185,37	318,79
3.23-20-3	Заработная плата машинистов	43,33	30,17
3.23-47-1	Прямые затраты	9 903,95	9 906,49
3.23-47-1	Эксплуатация машин	13,46	16,00
3.23-47-1	Заработная плата машинистов	3,50	2,51
3.23-47-2	Прямые затраты	12 349,29	12 352,74
3.23-47-2	Эксплуатация машин	18,98	22,43
3.23-47-2	Заработная плата машинистов	4,83	3,48
3.23-65-1	Прямые затраты	1 678,00	1 677,06
3.23-65-1	Эксплуатация машин	101,68	100,73
3.23-65-1	Заработная плата машинистов	2,28	2,12
3.23-65-1	Материальные ресурсы	1 232,50	1 232,51
3.23-65-2	Прямые затраты	2 368,15	2 366,76
3.23-65-2	Эксплуатация машин	143,44	142,05
3.23-65-2	Заработная плата машинистов	3,08	2,85
3.23-65-3	Прямые затраты	2 920,60	2 918,87
3.23-65-3	Эксплуатация машин	177,83	176,10
3.23-65-3	Заработная плата машинистов	3,90	3,61
3.23-65-4	Прямые затраты	3 614,22	3 612,06
3.23-65-4	Эксплуатация машин	215,66	213,49
3.23-65-4	Заработная плата машинистов	4,71	4,35
3.23-65-4	Материальные ресурсы	2 805,94	2 805,95
3.23-65-5	Прямые затраты	4 522,59	4 519,85
3.23-65-5	Эксплуатация машин	273,34	270,60
3.23-65-5	Заработная плата машинистов	6,33	5,87
3.23-65-6	Прямые затраты	5 707,22	5 703,75
3.23-65-6	Эксплуатация машин	347,54	344,07
3.23-65-6	Заработная плата машинистов	8,22	7,64
3.23-65-7	Прямые затраты	7 113,65	7 109,30

Шифр расценки	Графа	Напечатано	Следует читать
3.23-65-7	Эксплуатация машин	437,30	432,95
3.23-65-7	Зарботная плата машинистов	10,89	10,17
3.23-65-8	Прямые затраты	8 938,58	8 933,12
3.23-65-8	Эксплуатация машин	552,64	547,17
3.23-65-8	Зарботная плата машинистов	14,13	13,22
3.23-65-8	Материальные ресурсы	7 065,20	7 065,21
3.23-65-9	Прямые затраты	11 334,88	11 327,94
3.23-65-9	Эксплуатация машин	715,79	708,85
3.23-65-9	Зарботная плата машинистов	20,65	19,50

## Сборник 24. Теплоснабжение и газопроводы - наружные сети

Исключить из состава ресурсов

Шифр расценки	Шифр ресурса	Наименование	Расход	Ед. изм.
3.24-1-1	1.13-1-1	Вентили бронзовые (латунные) запорные муфтовые, марка 1561бк, давление 1,6 (16) МПа (кгс/см <sup>2</sup> ), диаметр 15 мм	5,0	шт.
3.24-1-2	1.13-1-1	Вентили бронзовые (латунные) запорные муфтовые, марка 1561бк, давление 1,6 (16) МПа (кгс/см <sup>2</sup> ), диаметр 15 мм	5,0	шт.
3.24-1-3	1.13-1-1	Вентили бронзовые (латунные) запорные муфтовые, марка 1561бк, давление 1,6 (16) МПа (кгс/см <sup>2</sup> ), диаметр 15 мм	5,0	шт.
3.24-1-4	1.13-1-2	Вентили бронзовые (латунные) запорные муфтовые, марка 1561бк, давление 1,6 (16) МПа (кгс/см <sup>2</sup> ), диаметр 20 мм	5,0	шт.
3.24-1-5	1.13-1-2	Вентили бронзовые (латунные) запорные муфтовые, марка 1561бк, давление 1,6 (16) МПа (кгс/см <sup>2</sup> ), диаметр 20 мм	5,0	шт.
3.24-1-6	1.13-1-2	Вентили бронзовые (латунные) запорные муфтовые, марка 1561бк, давление 1,6 (16) МПа (кгс/см <sup>2</sup> ), диаметр 20 мм	5,0	шт.

Дополнить состав ресурсов

Шифр расценки	Шифр ресурса	Наименование	Расход	Ед. изм.
3.24-1-1	1.13-1-7	Клапан латунный, запорный, проходной, муфтовый, 1561п, давление номинальное PN 1,6 МПа, диаметр номинальный DN 15 мм	5,0	шт.
3.24-1-2	1.13-1-7	Клапан латунный, запорный, проходной, муфтовый, 1561п, давление номинальное PN 1,6 МПа, диаметр номинальный DN 15 мм	5,0	шт.
3.24-1-3	1.13-1-7	Клапан латунный, запорный, проходной, муфтовый, 1561п, давление номинальное PN 1,6 МПа, диаметр номинальный DN 15 мм	5,0	шт.
3.24-1-4	1.13-1-8	Клапан латунный, запорный, проходной, муфтовый, 1561п, давление номинальное PN 1,6 МПа, диаметр номинальный DN 20 мм	5,0	шт.
3.24-1-5	1.13-1-8	Клапан латунный, запорный, проходной, муфтовый, 1561п, давление номинальное PN 1,6 МПа, диаметр номинальный DN 20 мм	5,0	шт.
3.24-1-6	1.13-1-8	Клапан латунный, запорный, проходной, муфтовый, 1561п, давление номинальное PN 1,6 МПа, диаметр номинальный DN 20 мм	5,0	шт.

Внести изменения в графу Стоимостные показатели

Шифр расценки	Графа	Напечатано	Следует читать
3.24-1-1	Прямые затраты	13 880,36	13 786,92
3.24-1-1	Эксплуатация машин	7 608,06	7 606,07
3.24-1-1	Зарботная плата машинистов	896,92	896,60
3.24-1-1	Материальные ресурсы	1 155,35	1 063,90
3.24-1-2	Прямые затраты	14 146,22	14 051,99
3.24-1-2	Эксплуатация машин	7 691,80	7 689,02
3.24-1-2	Зарботная плата машинистов	897,15	896,69
3.24-1-2	Материальные ресурсы	1 275,82	1 184,37
3.24-1-3	Прямые затраты	15 241,61	15 146,99
3.24-1-3	Эксплуатация машин	8 275,80	8 272,63
3.24-1-3	Зарботная плата машинистов	898,27	897,75
3.24-1-3	Материальные ресурсы	1 663,91	1 572,46
3.24-1-4	Прямые затраты	18 889,66	18 826,45
3.24-1-4	Эксплуатация машин	10 698,15	10 694,19
3.24-1-4	Зарботная плата машинистов	901,89	901,23
3.24-1-4	Материальные ресурсы	2 108,67	2 049,42
3.24-1-5	Прямые затраты	22 677,11	22 612,93
3.24-1-5	Эксплуатация машин	13 423,67	13 418,73
3.24-1-5	Зарботная плата машинистов	1 447,33	1 446,51
3.24-1-5	Материальные ресурсы	2 312,44	2 253,20
3.24-1-6	Прямые затраты	27 454,02	27 388,84
3.24-1-6	Эксплуатация машин	16 534,13	16 528,20

Шифр расценки	Графа	Напечатано	Следует читать
3.24-1-6	Заработная плата машинистов	1 449,08	1 448,09
3.24-1-6	Материальные ресурсы	3 019,77	2 960,52
3.24-1-7	Прямые затраты	34 771,06	34 763,15
3.24-1-7	Эксплуатация машин	20 574,31	20 566,39
3.24-1-7	Заработная плата машинистов	1 828,75	1 827,43
3.24-1-7	Материальные ресурсы	5 463,71	5 463,72
3.24-1-8	Прямые затраты	41 577,11	41 567,22
3.24-1-8	Эксплуатация машин	24 813,38	24 803,49
3.24-1-8	Заработная плата машинистов	2 136,91	2 135,26
3.24-1-9	Прямые затраты	44 915,86	44 903,99
3.24-1-9	Эксплуатация машин	27 809,77	27 797,90
3.24-1-9	Заработная плата машинистов	2 461,21	2 459,23
3.24-2-1	Прямые затраты	19 405,66	19 403,68
3.24-2-1	Эксплуатация машин	7 754,18	7 752,20
3.24-2-1	Заработная плата машинистов	898,66	898,33
3.24-2-2	Прямые затраты	19 734,88	19 732,11
3.24-2-2	Эксплуатация машин	7 926,84	7 924,07
3.24-2-2	Заработная плата машинистов	896,39	895,93
3.24-2-3	Прямые затраты	19 386,07	19 382,89
3.24-2-3	Эксплуатация машин	8 472,48	8 469,30
3.24-2-3	Заработная плата машинистов	897,46	896,93
3.24-2-4	Прямые затраты	23 651,45	23 647,49
3.24-2-4	Эксплуатация машин	10 933,19	10 929,23
3.24-2-4	Заработная плата машинистов	901,13	900,47
3.24-2-5	Прямые затраты	27 009,75	27 004,81
3.24-2-5	Эксплуатация машин	12 830,16	12 825,21
3.24-2-5	Заработная плата машинистов	1 057,12	1 056,30
3.24-2-5	Материальные ресурсы	6 600,59	6 600,60
3.24-2-6	Прямые затраты	34 577,93	34 571,99
3.24-2-6	Эксплуатация машин	18 254,68	18 248,74
3.24-2-6	Заработная плата машинистов	1 449,41	1 448,43
3.24-2-7	Прямые затраты	43 116,21	43 108,29
3.24-2-7	Эксплуатация машин	21 537,97	21 530,05
3.24-2-7	Заработная плата машинистов	1 828,63	1 827,32
3.24-2-8	Прямые затраты	50 405,72	50 395,83
3.24-2-8	Эксплуатация машин	25 938,44	25 928,55
3.24-2-8	Заработная плата машинистов	2 132,08	2 130,43
3.24-2-9	Прямые затраты	50 287,59	50 275,71
3.24-2-9	Эксплуатация машин	29 474,04	29 462,16
3.24-2-9	Заработная плата машинистов	2 738,12	2 736,14
3.24-2-10	Прямые затраты	65 642,85	65 628,99
3.24-2-10	Эксплуатация машин	39 557,23	39 543,37
3.24-2-10	Заработная плата машинистов	4 513,32	4 511,01
3.24-2-11	Прямые затраты	74 651,03	74 635,19
3.24-2-11	Эксплуатация машин	43 863,57	43 847,73
3.24-2-11	Заработная плата машинистов	4 505,45	4 502,81
3.24-2-12	Прямые затраты	91 489,82	91 472,00
3.24-2-12	Эксплуатация машин	54 816,69	54 798,87
3.24-2-12	Заработная плата машинистов	5 990,51	5 987,54
3.24-2-13	Прямые затраты	90 471,91	90 452,11
3.24-2-13	Эксплуатация машин	55 351,04	55 331,24
3.24-2-13	Заработная плата машинистов	5 991,52	5 988,22
3.24-2-14	Прямые затраты	103 229,99	103 205,84
3.24-2-14	Эксплуатация машин	61 166,19	61 142,04
3.24-2-14	Заработная плата машинистов	6 929,19	6 925,17
3.24-2-15	Прямые затраты	120 499,34	120 471,62
3.24-2-15	Эксплуатация машин	70 813,62	70 785,90
3.24-2-15	Заработная плата машинистов	8 235,77	8 231,15
3.24-2-16	Прямые затраты	135 527,13	135 495,43
3.24-2-16	Эксплуатация машин	78 108,38	78 076,69

Шифр расценки	Графа	Напечатано	Следует читать
3.24-2-16	Зарботная плата машинистов	9 447,30	9 442,02
3.24-2-17	Прямые затраты	166 979,94	166 944,30
3.24-2-17	Эксплуатация машин	95 433,25	95 397,62
3.24-2-17	Зарботная плата машинистов	11 152,29	11 146,35
3.24-2-18	Прямые затраты	191 851,95	191 812,35
3.24-2-18	Эксплуатация машин	107 241,73	107 202,13
3.24-2-18	Зарботная плата машинистов	12 355,37	12 348,77
3.24-2-19	Прямые затраты	245 315,27	245 267,75
3.24-2-19	Эксплуатация машин	139 434,41	139 386,89
3.24-2-19	Зарботная плата машинистов	16 056,64	16 048,73
3.24-2-19	Материальные ресурсы	62 215,65	62 215,66
3.24-2-20	Прямые затраты	318 625,44	318 564,58
3.24-2-20	Эксплуатация машин	183 483,77	183 422,89
3.24-2-20	Зарботная плата машинистов	18 737,29	18 727,14
3.24-3-1	Прямые затраты	20 529,31	20 527,32
3.24-3-1	Эксплуатация машин	8 473,99	8 472,00
3.24-3-1	Зарботная плата машинистов	1 059,21	1 058,88
3.24-3-2	Прямые затраты	20 870,31	20 867,53
3.24-3-2	Эксплуатация машин	8 658,43	8 655,65
3.24-3-2	Зарботная плата машинистов	1 059,57	1 059,11
3.24-3-3	Прямые затраты	20 512,70	20 509,52
3.24-3-3	Эксплуатация машин	9 067,13	9 063,95
3.24-3-3	Зарботная плата машинистов	1 060,15	1 059,62
3.24-3-4	Прямые затраты	24 538,94	24 534,98
3.24-3-4	Эксплуатация машин	11 566,97	11 563,01
3.24-3-4	Зарботная плата машинистов	1 064,01	1 063,35
3.24-3-5	Прямые затраты	29 567,60	29 562,66
3.24-3-5	Эксплуатация машин	15 205,71	15 200,76
3.24-3-5	Зарботная плата машинистов	1 632,41	1 631,59
3.24-3-5	Материальные ресурсы	6 600,59	6 600,60
3.24-3-6	Прямые затраты	35 587,44	35 581,50
3.24-3-6	Эксплуатация машин	18 856,17	18 850,23
3.24-3-6	Зарботная плата машинистов	1 637,59	1 636,60
3.24-3-7	Прямые затраты	45 208,12	45 200,20
3.24-3-7	Эксплуатация машин	22 727,59	22 719,67
3.24-3-7	Зарботная плата машинистов	2 068,27	2 066,95
3.24-3-8	Прямые затраты	52 571,43	52 561,54
3.24-3-8	Эксплуатация машин	27 434,65	27 424,76
3.24-3-8	Зарботная плата машинистов	2 402,81	2 401,16
3.24-3-9	Прямые затраты	53 207,62	53 195,75
3.24-3-9	Эксплуатация машин	31 596,86	31 584,99
3.24-3-9	Зарботная плата машинистов	3 111,04	3 109,07
3.24-3-10	Прямые затраты	68 518,97	68 505,11
3.24-3-10	Эксплуатация машин	41 716,97	41 703,11
3.24-3-10	Зарботная плата машинистов	4 915,48	4 913,17
3.24-3-11	Прямые затраты	77 345,17	77 329,33
3.24-3-11	Эксплуатация машин	46 591,33	46 575,49
3.24-3-11	Зарботная плата машинистов	4 922,27	4 919,63
3.24-3-12	Прямые затраты	96 155,99	96 138,18
3.24-3-12	Эксплуатация машин	57 990,57	57 972,76
3.24-3-12	Зарботная плата машинистов	6 550,93	6 547,96
3.24-3-13	Прямые затраты	94 520,07	94 500,28
3.24-3-13	Эксплуатация машин	58 476,97	58 457,18
3.24-3-13	Зарботная плата машинистов	6 551,88	6 548,58
3.24-3-14	Прямые затраты	108 636,23	108 612,08
3.24-3-14	Эксплуатация машин	65 116,54	65 092,39
3.24-3-14	Зарботная плата машинистов	7 657,67	7 653,64
3.24-3-15	Прямые затраты	127 518,35	127 490,63
3.24-3-15	Эксплуатация машин	75 928,06	75 900,34

Шифр расценки	Графа	Напечатано	Следует читать
3.24-3-15	Заработная плата машинистов	9 152,84	9 148,22
3.24-3-16	Прямые затраты	150 709,94	150 678,26
3.24-3-16	Эксплуатация машин	89 289,60	89 257,92
3.24-3-16	Заработная плата машинистов	11 268,07	11 262,79
3.24-3-17	Прямые затраты	182 956,34	182 920,72
3.24-3-17	Эксплуатация машин	108 124,15	108 088,51
3.24-3-17	Заработная плата машинистов	13 179,23	13 173,29
3.24-3-17	Материальные ресурсы	37 206,30	37 206,31
3.24-3-18	Прямые затраты	208 752,52	208 712,92
3.24-3-18	Эксплуатация машин	121 518,06	121 478,47
3.24-3-18	Заработная плата машинистов	14 644,61	14 638,01
3.24-3-19	Прямые затраты	264 537,50	264 489,98
3.24-3-19	Эксплуатация машин	150 982,31	150 934,80
3.24-3-19	Заработная плата машинистов	17 982,34	17 974,42
3.24-3-20	Прямые затраты	324 987,56	324 926,67
3.24-3-20	Эксплуатация машин	188 069,55	188 008,67
3.24-3-20	Заработная плата машинистов	19 481,52	19 471,37
3.24-4-1	Прямые затраты	20 740,96	20 738,97
3.24-4-1	Эксплуатация машин	9 194,10	9 192,11
3.24-4-1	Заработная плата машинистов	647,82	647,49
3.24-4-2	Прямые затраты	21 069,97	21 067,20
3.24-4-2	Эксплуатация машин	9 388,13	9 385,36
3.24-4-2	Заработная плата машинистов	648,19	647,73
3.24-4-3	Прямые затраты	20 427,98	20 424,82
3.24-4-3	Эксплуатация машин	9 758,48	9 755,32
3.24-4-3	Заработная плата машинистов	648,72	648,19
3.24-4-4	Прямые затраты	22 156,09	22 152,13
3.24-4-4	Эксплуатация машин	10 374,48	10 370,52
3.24-4-4	Заработная плата машинистов	649,62	648,96
3.24-4-5	Прямые затраты	27 081,43	27 076,49
3.24-4-5	Эксплуатация машин	14 343,64	14 338,70
3.24-4-5	Заработная плата машинистов	1 043,08	1 042,26
3.24-4-6	Прямые затраты	31 437,99	31 432,05
3.24-4-6	Эксплуатация машин	16 926,15	16 920,21
3.24-4-6	Заработная плата машинистов	1 046,47	1 045,48
3.24-4-7	Прямые затраты	39 412,23	39 404,31
3.24-4-7	Эксплуатация машин	19 560,19	19 552,27
3.24-4-7	Заработная плата машинистов	1 223,64	1 222,32
3.24-4-8	Прямые затраты	45 442,52	45 432,63
3.24-4-8	Эксплуатация машин	23 489,56	23 479,67
3.24-4-8	Заработная плата машинистов	1 441,15	1 439,50
3.24-4-9	Прямые затраты	45 790,88	45 779,00
3.24-4-9	Эксплуатация машин	27 773,99	27 762,11
3.24-4-9	Заработная плата машинистов	1 609,82	1 607,84
3.24-4-10	Прямые затраты	62 530,64	62 516,78
3.24-4-10	Эксплуатация машин	39 015,82	39 001,96
3.24-4-10	Заработная плата машинистов	3 249,36	3 247,05
3.24-4-11	Прямые затраты	70 085,94	70 070,10
3.24-4-11	Эксплуатация машин	42 979,13	42 963,29
3.24-4-11	Заработная плата машинистов	3 255,01	3 252,37
3.24-4-12	Прямые затраты	88 154,17	88 136,35
3.24-4-12	Эксплуатация машин	54 683,96	54 666,14
3.24-4-12	Заработная плата машинистов	4 301,28	4 298,31
3.24-4-13	Прямые затраты	87 424,45	87 404,65
3.24-4-13	Эксплуатация машин	55 458,06	55 438,26
3.24-4-13	Заработная плата машинистов	4 302,59	4 299,29
3.24-4-14	Прямые затраты	99 403,25	99 379,10
3.24-4-14	Эксплуатация машин	60 507,30	60 483,15
3.24-4-14	Заработная плата машинистов	4 638,31	4 634,29

Шифр расценки	Графа	Напечатано	Следует читать
3.24-4-15	Прямые затраты	111 421,05	111 393,33
3.24-4-15	Эксплуатация машин	65 419,10	65 391,38
3.24-4-15	Заработная плата машинистов	5 023,67	5 019,05
3.24-4-16	Прямые затраты	128 316,95	128 285,27
3.24-4-16	Эксплуатация машин	73 012,96	72 981,28
3.24-4-16	Заработная плата машинистов	5 590,59	5 585,31
3.24-4-17	Прямые затраты	158 381,44	158 345,80
3.24-4-17	Эксплуатация машин	90 287,76	90 252,12
3.24-4-17	Заработная плата машинистов	6 588,51	6 582,57
3.24-4-17	Материальные ресурсы	36 091,57	36 091,58
3.24-4-18	Прямые затраты	184 857,06	184 817,47
3.24-4-18	Эксплуатация машин	102 844,72	102 805,12
3.24-4-18	Заработная плата машинистов	7 279,27	7 272,67
3.24-4-19	Прямые затраты	230 378,70	230 331,19
3.24-4-19	Эксплуатация машин	125 196,58	125 149,07
3.24-4-19	Заработная плата машинистов	8 664,81	8 656,90
3.24-5-1	Прямые затраты	29 050,18	29 048,21
3.24-5-1	Эксплуатация машин	8 109,27	8 107,29
3.24-5-1	Заработная плата машинистов	792,73	792,40
3.24-5-1	Материальные ресурсы	13 129,13	13 129,14
3.24-5-2	Прямые затраты	29 519,47	29 516,70
3.24-5-2	Эксплуатация машин	8 288,89	8 286,12
3.24-5-2	Заработная плата машинистов	793,08	792,62
3.24-5-3	Прямые затраты	30 539,34	30 536,17
3.24-5-3	Эксплуатация машин	8 764,73	8 761,56
3.24-5-3	Заработная плата машинистов	793,75	793,23
3.24-5-4	Прямые затраты	34 341,36	34 337,40
3.24-5-4	Эксплуатация машин	11 131,22	11 127,26
3.24-5-4	Заработная плата машинистов	799,23	798,57
3.24-5-5	Прямые затраты	37 744,59	37 739,66
3.24-5-5	Эксплуатация машин	12 238,53	12 233,59
3.24-5-5	Заработная плата машинистов	853,02	852,20
3.24-5-5	Материальные ресурсы	15 112,46	15 112,47
3.24-5-6	Прямые затраты	48 688,04	48 682,11
3.24-5-6	Эксплуатация машин	17 807,72	17 801,79
3.24-5-6	Заработная плата машинистов	1 670,57	1 669,59
3.24-5-7	Прямые затраты	52 712,95	52 705,04
3.24-5-7	Эксплуатация машин	23 138,24	23 130,32
3.24-5-7	Заработная плата машинистов	2 175,29	2 173,97
3.24-5-7	Материальные ресурсы	17 298,71	17 298,72
3.24-5-8	Прямые затраты	66 055,47	66 045,57
3.24-5-8	Эксплуатация машин	31 724,56	31 714,66
3.24-5-8	Заработная плата машинистов	2 763,72	2 762,07
3.24-5-9	Прямые затраты	66 442,59	66 430,73
3.24-5-9	Эксплуатация машин	34 635,54	34 623,67
3.24-5-9	Заработная плата машинистов	3 117,40	3 115,42
3.24-5-9	Материальные ресурсы	14 400,05	14 400,06
3.24-5-10	Прямые затраты	89 690,99	89 675,15
3.24-5-10	Эксплуатация машин	49 540,45	49 524,61
3.24-5-10	Заработная плата машинистов	5 044,10	5 041,46
3.24-8-14	Прямые затраты	8 762,57	8 760,29
3.24-8-14	Эксплуатация машин	6 558,53	6 556,24
3.24-8-14	Заработная плата машинистов	492,32	491,94
3.24-8-14	Материальные ресурсы	265,74	265,75
3.24-9-1	Прямые затраты	374,91	374,76
3.24-9-1	Эксплуатация машин	285,82	285,67
3.24-9-1	Заработная плата машинистов	18,07	18,06
3.24-9-2	Прямые затраты	485,98	485,80
3.24-9-2	Эксплуатация машин	366,77	366,59
3.24-9-2	Заработная плата машинистов	18,75	18,72
3.24-9-3	Прямые затраты	520,25	520,05

Шифр расценки	Графа	Напечатано	Следует читать
3.24-9-3	Эксплуатация машин	386,70	386,49
3.24-9-3	Заработная плата машинистов	19,08	19,05
3.24-9-3	Материальные ресурсы	9,16	9,17
3.24-9-4	Прямые затраты	567,79	567,54
3.24-9-4	Эксплуатация машин	430,45	430,20
3.24-9-4	Заработная плата машинистов	28,52	28,48
3.24-9-5	Прямые затраты	620,69	620,40
3.24-9-5	Эксплуатация машин	466,32	466,03
3.24-9-5	Заработная плата машинистов	25,72	25,67
3.24-9-6	Прямые затраты	673,87	673,55
3.24-9-6	Эксплуатация машин	495,86	495,54
3.24-9-6	Заработная плата машинистов	26,40	26,35
3.24-9-7	Прямые затраты	766,63	766,28
3.24-9-7	Эксплуатация машин	559,69	559,33
3.24-9-7	Заработная плата машинистов	30,81	30,75
3.24-9-7	Материальные ресурсы	20,16	20,17
3.24-9-8	Прямые затраты	878,87	878,44
3.24-9-8	Эксплуатация машин	642,00	641,57
3.24-9-8	Заработная плата машинистов	36,99	36,92
3.24-9-9	Прямые затраты	1 009,88	1 009,37
3.24-9-9	Эксплуатация машин	730,41	729,90
3.24-9-9	Заработная плата машинистов	43,86	43,78
3.24-9-10	Прямые затраты	1 286,14	1 285,57
3.24-9-10	Эксплуатация машин	934,73	934,16
3.24-9-10	Заработная плата машинистов	61,78	61,69
3.24-9-11	Прямые затраты	1 477,68	1 477,03
3.24-9-11	Эксплуатация машин	1 072,82	1 072,17
3.24-9-11	Заработная плата машинистов	61,98	61,87
3.24-9-12	Прямые затраты	1 993,89	1 993,17
3.24-9-12	Эксплуатация машин	1 451,98	1 451,26
3.24-9-12	Заработная плата машинистов	89,31	89,19
3.24-9-13	Прямые затраты	3 194,42	3 192,49
3.24-9-13	Эксплуатация машин	2 142,67	2 140,73
3.24-9-13	Заработная плата машинистов	95,91	95,59
3.24-9-13	Материальные ресурсы	177,87	177,88
3.24-9-14	Прямые затраты	3 957,41	3 954,81
3.24-9-14	Эксплуатация машин	2 613,75	2 611,14
3.24-9-14	Заработная плата машинистов	108,49	108,06
3.24-9-14	Материальные ресурсы	263,91	263,92
3.24-14-1	Прямые затраты	62,67	62,59
3.24-14-1	Эксплуатация машин	32,85	32,77
3.24-14-1	Заработная плата машинистов	0,13	0,12
3.24-14-2	Прямые затраты	78,68	78,58
3.24-14-2	Эксплуатация машин	41,30	41,20
3.24-14-2	Заработная плата машинистов	0,17	0,15
3.24-14-3	Прямые затраты	98,46	98,34
3.24-14-3	Эксплуатация машин	51,76	51,64
3.24-14-3	Заработная плата машинистов	0,21	0,19
3.24-14-4	Прямые затраты	123,60	123,44
3.24-14-4	Эксплуатация машин	65,18	65,02
3.24-14-4	Заработная плата машинистов	0,27	0,25
3.24-14-5	Прямые затраты	127,88	127,70
3.24-14-5	Эксплуатация машин	67,64	67,46
3.24-14-5	Заработная плата машинистов	0,27	0,24
3.24-14-6	Прямые затраты	143,23	143,04
3.24-14-6	Эксплуатация машин	74,54	74,35
3.24-14-6	Заработная плата машинистов	0,29	0,26
3.24-14-7	Прямые затраты	170,86	170,66
3.24-14-7	Эксплуатация машин	91,71	91,51
3.24-14-7	Заработная плата машинистов	0,34	0,31



Шифр расценки	Графа	Напечатано	Следует читать
3.24-15-1	Прямые затраты	75,27	75,18
3.24-15-1	Эксплуатация машин	13,88	13,78
3.24-15-1	Зароботная плата машинистов	0,28	0,27
3.24-15-1	Материальные ресурсы	18,56	18,57
3.24-15-2	Прямые затраты	94,19	94,03
3.24-15-2	Эксплуатация машин	19,11	18,95
3.24-15-2	Зароботная плата машинистов	0,37	0,34
3.24-15-3	Прямые затраты	115,40	115,21
3.24-15-3	Эксплуатация машин	22,86	22,68
3.24-15-3	Зароботная плата машинистов	0,44	0,41
3.24-15-3	Материальные ресурсы	31,08	31,07
3.24-15-4	Прямые затраты	123,00	122,80
3.24-15-4	Эксплуатация машин	24,01	23,82
3.24-15-4	Зароботная плата машинистов	0,47	0,44
3.24-15-4	Материальные ресурсы	33,64	33,63
3.24-15-5	Прямые затраты	151,76	151,52
3.24-15-5	Эксплуатация машин	30,50	30,26
3.24-15-5	Зароботная плата машинистов	0,59	0,56
3.24-15-6	Прямые затраты	202,68	202,36
3.24-15-6	Эксплуатация машин	40,03	39,70
3.24-15-6	Зароботная плата машинистов	0,78	0,72
3.24-15-6	Материальные ресурсы	61,58	61,59
3.24-15-7	Прямые затраты	238,02	237,67
3.24-15-7	Эксплуатация машин	44,15	43,80
3.24-15-7	Зароботная плата машинистов	0,84	0,78
3.24-15-8	Прямые затраты	268,68	268,31
3.24-15-8	Эксплуатация машин	47,28	46,90
3.24-15-8	Зароботная плата машинистов	0,92	0,86
3.24-15-8	Материальные ресурсы	92,22	92,23
3.24-15-9	Прямые затраты	355,20	354,76
3.24-15-9	Эксплуатация машин	70,34	69,90
3.24-15-9	Зароботная плата машинистов	1,27	1,20
3.24-15-10	Прямые затраты	399,73	399,24
3.24-15-10	Эксплуатация машин	81,21	80,72
3.24-15-10	Зароботная плата машинистов	1,47	1,39
3.24-15-11	Прямые затраты	479,92	479,20
3.24-15-11	Эксплуатация машин	99,22	98,51
3.24-15-11	Зароботная плата машинистов	1,85	1,73
3.24-15-11	Материальные ресурсы	192,78	192,77
3.24-25-1	Прямые затраты	518,73	510,88
3.24-25-1	Эксплуатация машин	413,59	405,74
3.24-25-1	Зароботная плата машинистов	106,15	105,10
3.24-25-2	Прямые затраты	526,07	518,12
3.24-25-2	Эксплуатация машин	419,41	411,46
3.24-25-2	Зароботная плата машинистов	107,64	106,59
3.24-25-3	Прямые затраты	542,14	533,94
3.24-25-3	Эксплуатация машин	432,26	424,06
3.24-25-3	Зароботная плата машинистов	110,94	109,85
3.24-25-4	Прямые затраты	556,89	548,45
3.24-25-4	Эксплуатация машин	443,97	435,53
3.24-25-4	Зароботная плата машинистов	113,94	112,82
3.24-25-5	Прямые затраты	572,96	564,28
3.24-25-5	Эксплуатация машин	456,82	448,14
3.24-25-5	Зароботная плата машинистов	117,24	116,09
3.24-25-6	Прямые затраты	589,02	580,11
3.24-25-6	Эксплуатация машин	469,66	460,75
3.24-25-6	Зароботная плата машинистов	120,54	119,35
3.24-25-7	Прямые затраты	603,74	594,61
3.24-25-7	Эксплуатация машин	481,34	472,21
3.24-25-7	Зароботная плата машинистов	123,54	122,32
3.24-25-8	Прямые затраты	627,18	617,69

Шифр расценки	Графа	Напечатано	Следует читать
3.24-25-8	Эксплуатация машин	500,04	490,55
3.24-25-8	Заработная плата машинистов	128,33	127,07
3.24-25-9	Прямые затраты	665,35	655,28
3.24-25-9	Эксплуатация машин	530,42	520,35
3.24-25-9	Заработная плата машинистов	136,13	134,79
3.24-25-10	Прямые затраты	61,40	59,96
3.24-25-10	Эксплуатация машин	50,90	49,46
3.24-25-10	Заработная плата машинистов	12,96	12,77
3.24-25-11	Прямые затраты	82,67	80,74
3.24-25-11	Эксплуатация машин	68,62	66,69
3.24-25-11	Заработная плата машинистов	17,48	17,22
3.24-25-12	Прямые затраты	101,31	98,92
3.24-25-12	Эксплуатация машин	84,04	81,65
3.24-25-12	Заработная плата машинистов	21,40	21,08
3.24-25-13	Прямые затраты	111,09	108,49
3.24-25-13	Эксплуатация машин	92,30	89,70
3.24-25-13	Заработная плата машинистов	23,50	23,16
3.24-25-14	Прямые затраты	129,70	126,66
3.24-25-14	Эксплуатация машин	107,69	104,65
3.24-25-14	Заработная плата машинистов	27,42	27,02
3.24-25-15	Прямые затраты	158,08	154,39
3.24-25-15	Эксплуатация машин	131,33	127,64
3.24-25-15	Заработная плата машинистов	33,45	32,96
3.24-25-16	Прямые затраты	175,38	171,26
3.24-25-16	Эксплуатация машин	145,58	141,46
3.24-25-16	Заработная плата машинистов	37,07	36,52
3.24-25-17	Прямые затраты	193,97	189,42
3.24-25-17	Эксплуатация машин	160,96	156,41
3.24-25-17	Заработная плата машинистов	40,98	40,38
3.24-25-18	Прямые затраты	249,44	243,59
3.24-25-18	Эксплуатация машин	207,11	201,26
3.24-25-18	Заработная плата машинистов	52,74	51,96
3.24-26-1	Прямые затраты	641,56	623,04
3.24-26-1	Эксплуатация машин	503,41	484,89
3.24-26-1	Заработная плата машинистов	126,13	124,74
3.24-26-2	Прямые затраты	4,59	4,36
3.24-26-2	Эксплуатация машин	3,74	3,51
3.24-26-2	Заработная плата машинистов	0,91	0,89
3.24-26-3	Прямые затраты	5,97	5,67
3.24-26-3	Эксплуатация машин	4,95	4,65
3.24-26-3	Заработная плата машинистов	1,21	1,19
3.24-32-1	Прямые затраты	12,98	13,11
3.24-32-1	Эксплуатация машин	3,43	3,56
3.24-32-1	Заработная плата машинистов	1,09	1,04
3.24-32-2	Прямые затраты	13,76	13,89
3.24-32-2	Эксплуатация машин	3,43	3,56
3.24-32-2	Заработная плата машинистов	1,09	1,04
3.24-32-3	Прямые затраты	14,31	14,44
3.24-32-3	Эксплуатация машин	3,43	3,56
3.24-32-3	Заработная плата машинистов	1,09	1,04
3.24-32-4	Прямые затраты	15,29	15,42
3.24-32-4	Эксплуатация машин	3,43	3,56
3.24-32-4	Заработная плата машинистов	1,09	1,04
3.24-34-1	Прямые затраты	354,25	358,00
3.24-34-1	Эксплуатация машин	129,44	133,19
3.24-34-1	Заработная плата машинистов	36,58	35,10
3.24-34-2	Прямые затраты	140,19	143,92
3.24-34-2	Эксплуатация машин	81,71	85,44
3.24-34-2	Заработная плата машинистов	25,96	24,49

Шифр расценки	Графа	Напечатано	Следует читать
3.24-41-1	Прямые затраты	126,50	126,47
3.24-41-1	Эксплуатация машин	63,06	63,03
3.24-41-2	Прямые затраты	129,14	129,11
3.24-41-2	Эксплуатация машин	64,53	64,50
3.24-41-2	Заработная плата машинистов	8,11	8,10
3.24-41-3	Прямые затраты	131,72	131,68
3.24-41-3	Эксплуатация машин	65,98	65,94
3.24-41-4	Прямые затраты	137,60	137,54
3.24-41-4	Эксплуатация машин	69,36	69,31
3.24-41-4	Заработная плата машинистов	8,12	8,11
3.24-41-4	Материальные ресурсы	24,90	24,89
3.24-41-5	Прямые затраты	159,89	159,83
3.24-41-5	Эксплуатация машин	72,69	72,63
3.24-41-5	Заработная плата машинистов	8,15	8,14
3.24-41-6	Прямые затраты	181,26	181,19
3.24-41-6	Эксплуатация машин	87,52	87,45
3.24-41-6	Заработная плата машинистов	8,19	8,18
3.24-41-7	Прямые затраты	197,11	197,03
3.24-41-7	Эксплуатация машин	96,66	96,57
3.24-41-7	Заработная плата машинистов	8,23	8,21
3.24-41-7	Материальные ресурсы	30,70	30,71
3.24-41-8	Прямые затраты	254,54	254,44
3.24-41-8	Эксплуатация машин	134,97	134,86
3.24-41-8	Заработная плата машинистов	10,43	10,41
3.24-41-8	Материальные ресурсы	36,11	36,12
3.24-41-9	Прямые затраты	268,28	268,14
3.24-41-9	Эксплуатация машин	143,07	142,92
3.24-41-9	Заработная плата машинистов	10,48	10,46
3.24-41-9	Материальные ресурсы	39,37	39,38
3.24-41-10	Прямые затраты	325,06	324,87
3.24-41-10	Эксплуатация машин	181,36	181,17
3.24-41-10	Заработная плата машинистов	16,37	16,34
3.24-41-11	Прямые затраты	368,32	368,08
3.24-41-11	Эксплуатация машин	200,29	200,05
3.24-41-11	Заработная плата машинистов	16,73	16,69
3.24-41-12	Прямые затраты	405,50	405,21
3.24-41-12	Эксплуатация машин	216,54	216,25
3.24-41-12	Заработная плата машинистов	17,54	17,49
3.24-41-13	Прямые затраты	473,37	473,04
3.24-41-13	Эксплуатация машин	260,44	260,11
3.24-41-13	Заработная плата машинистов	23,32	23,26
3.24-41-14	Прямые затраты	539,45	539,06
3.24-41-14	Эксплуатация машин	299,34	298,95
3.24-41-14	Заработная плата машинистов	28,65	28,59
3.24-41-15	Прямые затраты	693,76	693,33
3.24-41-15	Эксплуатация машин	401,66	401,23
3.24-41-15	Заработная плата машинистов	36,98	36,91
3.24-41-16	Прямые затраты	786,59	786,11
3.24-41-16	Эксплуатация машин	444,25	443,77
3.24-41-16	Заработная плата машинистов	37,66	37,58
3.24-43-17	Прямые затраты	12 480,28	12 479,30
3.24-43-17	Эксплуатация машин	6 736,92	6 735,94
3.24-43-17	Заработная плата машинистов	653,76	653,61
3.24-43-18	Прямые затраты	20 508,83	20 507,62
3.24-43-18	Эксплуатация машин	12 850,71	12 849,50
3.24-43-18	Заработная плата машинистов	1 445,49	1 445,29
3.24-45-1	Прямые затраты	9 356,63	9 356,49
3.24-45-1	Эксплуатация машин	5 954,40	5 954,26
3.24-45-1	Заработная плата машинистов	729,72	729,26
3.24-45-2	Прямые затраты	11 939,23	11 938,24
3.24-45-2	Эксплуатация машин	6 839,13	6 838,14

Шифр расценки	Графа	Напечатано	Следует читать
3.24-45-2	Заработная плата машинистов	861,01	857,83
3.24-45-3	Прямые затраты	12 847,18	12 845,87
3.24-45-3	Эксплуатация машин	7 163,68	7 162,37
3.24-45-3	Заработная плата машинистов	913,66	909,47
3.24-59-1	Прямые затраты	13,12	12,90
3.24-59-1	Эксплуатация машин	0,63	0,41
3.24-59-1	Заработная плата машинистов	0,04	0,00
3.24-63-1	Прямые затраты	203,84	203,83
3.24-63-1	Эксплуатация машин	79,55	79,54
3.24-63-2	Прямые затраты	232,01	232,00
3.24-63-2	Эксплуатация машин	86,52	86,51
3.24-63-3	Прямые затраты	261,80	261,79
3.24-63-3	Эксплуатация машин	100,94	100,93
3.24-63-4	Прямые затраты	295,38	295,37
3.24-63-4	Эксплуатация машин	112,17	112,16
3.24-63-5	Прямые затраты	366,09	366,07
3.24-63-5	Эксплуатация машин	147,84	147,82
3.24-63-6	Прямые затраты	462,70	462,68
3.24-63-6	Эксплуатация машин	206,85	206,83
3.24-63-6	Заработная плата машинистов	27,63	27,62
3.24-63-7	Прямые затраты	670,09	670,04
3.24-63-7	Эксплуатация машин	337,53	337,48
3.24-63-8	Прямые затраты	985,58	985,52
3.24-63-8	Эксплуатация машин	456,28	456,22
3.24-63-8	Заработная плата машинистов	60,79	60,78
3.24-63-9	Прямые затраты	1 217,16	1 217,08
3.24-63-9	Эксплуатация машин	577,86	577,78
3.24-63-9	Заработная плата машинистов	76,24	76,23
3.24-63-10	Прямые затраты	1 552,06	1 551,95
3.24-63-10	Эксплуатация машин	737,53	737,42
3.24-63-10	Заработная плата машинистов	104,32	104,30
3.24-63-11	Прямые затраты	1 924,89	1 924,77
3.24-63-11	Эксплуатация машин	919,49	919,36
3.24-63-11	Заработная плата машинистов	132,11	132,09
3.24-63-11	Материальные ресурсы	743,33	743,34
3.24-63-12	Прямые затраты	2 469,54	2 469,41
3.24-63-12	Эксплуатация машин	1 292,31	1 292,16
3.24-63-12	Заработная плата машинистов	203,97	203,95
3.24-63-12	Материальные ресурсы	865,21	865,23
3.24-63-13	Прямые затраты	2 830,36	2 830,23
3.24-63-13	Эксплуатация машин	1 496,06	1 495,92
3.24-63-13	Заработная плата машинистов	239,36	239,35
3.24-63-13	Материальные ресурсы	975,14	975,15
3.24-63-14	Прямые затраты	3 489,82	3 489,66
3.24-63-14	Эксплуатация машин	1 957,82	1 957,65
3.24-63-14	Заработная плата машинистов	296,67	296,64
3.24-63-14	Материальные ресурсы	1 094,07	1 094,08
3.24-63-15	Прямые затраты	3 858,21	3 858,01
3.24-63-15	Эксплуатация машин	2 169,84	2 169,64
3.24-63-15	Заработная плата машинистов	334,82	334,79
3.24-63-16	Прямые затраты	4 374,92	4 374,70
3.24-63-16	Эксплуатация машин	2 495,41	2 495,19
3.24-63-16	Заработная плата машинистов	373,69	373,65
3.24-63-17	Прямые затраты	5 423,04	5 422,73
3.24-63-17	Эксплуатация машин	3 161,04	3 160,73
3.24-63-17	Заработная плата машинистов	457,17	457,12
3.24-67-17	Прямые затраты	2 046,05	2 044,97
3.24-67-17	Эксплуатация машин	1 337,53	1 336,44
3.24-67-17	Заработная плата машинистов	65,61	65,43
3.24-67-17	Материальные ресурсы	175,28	175,29
3.24-67-18	Прямые затраты	2 410,60	2 409,13
3.24-67-18	Эксплуатация машин	1 570,64	1 569,17

Шифр расценки	Графа	Напечатано	Следует читать
3.24-67-18	Заработная плата машинистов	79,33	79,09
3.24-69-17	Прямые затраты	1 052,23	1 051,63
3.24-69-17	Эксплуатация машин	593,87	593,26
3.24-69-17	Заработная плата машинистов	12,71	12,61
3.24-69-17	Материальные ресурсы	173,34	173,35
3.24-69-18	Прямые затраты	1 414,64	1 413,84
3.24-69-18	Эксплуатация машин	816,22	815,41
3.24-69-18	Заработная плата машинистов	16,25	16,12
3.24-69-18	Материальные ресурсы	221,56	221,57

## Сборник 26. Теплоизоляционные работы

Внести изменения в графу Стоимостные показатели

Шифр расценки	Графа	Напечатано	Следует читать
3.26-55-1	Прямые затраты	196,87	196,82
3.26-55-1	Эксплуатация машин	46,73	46,68
3.26-55-1	Заработная плата машинистов	9,87	9,86

Внести изменение в расход ресурсов

Шифр расценки	Шифр ресурса	Наименование	Напечатано	Следует читать
3.26-63-1	5769121000	Материал рулонный тепло-, звуко-, огнезащитный, базальтовый	137,9	109,564
3.26-63-2	5769121000	Материал рулонный тепло-, звуко-, огнезащитный, базальтовый	137,9	109,564
3.26-63-3	5769121000	Материал рулонный тепло-, звуко-, огнезащитный, базальтовый	137,9	109,564
3.26-63-4	5769121000	Материал рулонный тепло-, звуко-, огнезащитный, базальтовый	137,9	109,564

Внести изменения в графу Стоимостные показатели

Шифр расценки	Графа	Напечатано	Следует читать
3.26-63-1	Прямые затраты	1 023,07	1 022,21
3.26-63-2	Прямые затраты	1 703,96	1 702,52
3.26-63-3	Прямые затраты	2 242,25	2 240,10
3.26-63-4	Прямые затраты	2 734,62	2 731,60
3.26-64-1	Прямые затраты	137,00	136,85
3.26-64-1	Эксплуатация машин	2,74	2,59
3.26-64-1	Заработная плата машинистов	0,46	0,43
3.26-64-2	Прямые затраты	164,54	164,35
3.26-64-2	Эксплуатация машин	5,83	5,64
3.26-64-2	Заработная плата машинистов	1,02	1,01

## Сборник 27. Автомобильные дороги

Внести изменения в графу Стоимостные показатели

Шифр расценки	Графа	Напечатано	Следует читать
3.27-1-1	Прямые затраты	4 954,07	4 990,35
3.27-1-1	Эксплуатация машин	620,68	656,96
3.27-1-1	Заработная плата машинистов	74,05	70,99
3.27-1-2	Прямые затраты	4 954,07	4 990,35
3.27-1-2	Эксплуатация машин	620,68	656,96
3.27-1-2	Заработная плата машинистов	74,05	70,99
3.27-2-1	Прямые затраты	5 260,46	5 296,73
3.27-2-1	Эксплуатация машин	855,87	892,15
3.27-2-1	Заработная плата машинистов	100,33	97,27
3.27-2-1	Материальные ресурсы	4 173,66	4 173,65
3.27-2-2	Прямые затраты	5 260,46	5 296,73
3.27-2-2	Эксплуатация машин	855,87	892,15
3.27-2-2	Заработная плата машинистов	100,33	97,27
3.27-2-2	Материальные ресурсы	4 173,66	4 173,65
3.27-2-3	Прямые затраты	11 585,20	11 621,47
3.27-2-3	Эксплуатация машин	6 005,13	6 041,41
3.27-2-3	Заработная плата машинистов	940,80	937,75
3.27-2-3	Материальные ресурсы	4 394,99	4 394,98

Шифр расценки	Графа	Напечатано	Следует читать
3.27-2-4	Прямые затраты	11 585,20	11 621,47
3.27-2-4	Эксплуатация машин	6 005,13	6 041,41
3.27-2-4	Заработная плата машинистов	940,80	937,75
3.27-2-4	Материальные ресурсы	4 394,99	4 394,98
3.27-12-2	Прямые затраты	5 460,47	5 621,26
3.27-12-2	Эксплуатация машин	5 183,75	5 344,54
3.27-12-2	Заработная плата машинистов	481,08	465,21
3.27-18-1	Прямые затраты	8 636,54	8 797,33
3.27-18-1	Эксплуатация машин	8 071,34	8 232,13
3.27-18-1	Заработная плата машинистов	695,05	679,18
3.27-18-3	Прямые затраты	5 776,75	5 937,55
3.27-18-3	Эксплуатация машин	5 334,48	5 495,28
3.27-18-3	Заработная плата машинистов	459,68	443,81
3.27-19-1	Прямые затраты	7 206,86	7 367,65
3.27-19-1	Эксплуатация машин	6 641,66	6 802,45
3.27-19-1	Заработная плата машинистов	577,86	562,00
3.27-19-3	Прямые затраты	4 896,83	5 057,63
3.27-19-3	Эксплуатация машин	4 450,55	4 611,35
3.27-19-3	Заработная плата машинистов	386,97	371,10
3.27-20-1	Прямые затраты	6 187,78	6 348,58
3.27-20-1	Эксплуатация машин	5 622,58	5 783,38
3.27-20-1	Заработная плата машинистов	494,16	478,30
3.27-20-3	Прямые затраты	4 228,18	4 388,97
3.27-20-3	Эксплуатация машин	3 780,76	3 941,55
3.27-20-3	Заработная плата машинистов	331,91	316,04
3.27-22-1	Прямые затраты	9 369,83	9 530,62
3.27-22-1	Эксплуатация машин	8 698,78	8 859,57
3.27-22-1	Заработная плата машинистов	761,42	745,55
3.27-22-3	Прямые затраты	5 803,97	5 964,77
3.27-22-3	Эксплуатация машин	5 367,99	5 528,79
3.27-22-3	Заработная плата машинистов	467,61	451,74
3.27-23-1	Прямые затраты	7 857,30	8 018,09
3.27-23-1	Эксплуатация машин	7 181,30	7 342,09
3.27-23-1	Заработная плата машинистов	637,24	621,37
3.27-23-3	Прямые затраты	4 920,04	5 080,84
3.27-23-3	Эксплуатация машин	4 484,06	4 644,86
3.27-23-3	Заработная плата машинистов	394,90	379,03
3.27-24-1	Прямые затраты	6 728,47	6 889,27
3.27-24-1	Эксплуатация машин	6 052,47	6 213,27
3.27-24-1	Заработная плата машинистов	544,77	528,90
3.27-24-3	Прямые затраты	4 250,24	4 411,03
3.27-24-3	Эксплуатация машин	3 814,26	3 975,05
3.27-24-3	Заработная плата машинистов	339,83	323,96
3.27-29-6	Прямые затраты	7 135,76	7 153,11
3.27-29-6	Эксплуатация машин	2 850,10	2 867,45
3.27-29-6	Заработная плата машинистов	282,81	281,35
3.27-38-1	Прямые затраты	5 336,17	5 431,51
3.27-38-1	Эксплуатация машин	795,68	891,02
3.27-38-1	Заработная плата машинистов	104,07	96,28
3.27-38-2	Прямые затраты	9 845,66	10 024,70
3.27-38-2	Эксплуатация машин	1 423,42	1 602,46
3.27-38-2	Заработная плата машинистов	187,45	172,82
3.27-39-1	Прямые затраты	6 861,29	6 982,19
3.27-39-1	Эксплуатация машин	920,81	1 041,71
3.27-39-1	Заработная плата машинистов	117,14	107,25
3.27-41-1	Прямые затраты	26 686,51	27 198,04
3.27-41-1	Эксплуатация машин	2 357,62	2 869,15
3.27-41-1	Заработная плата машинистов	300,44	258,61
3.27-41-2	Прямые затраты	20 491,79	20 870,78
3.27-41-2	Эксплуатация машин	2 325,44	2 704,43

Шифр расценки	Графа	Напечатано	Следует читать
3.27-41-2	Зарботная плата машинистов	271,86	240,87
3.27-41-3	Прямые затраты	3 522,87	3 599,60
3.27-41-3	Эксплуатация машин	31,74	108,47
3.27-41-3	Зарботная плата машинистов	11,41	5,14
3.27-41-4	Прямые затраты	37 478,52	38 215,58
3.27-41-4	Эксплуатация машин	2 780,63	3 517,69
3.27-41-4	Зарботная плата машинистов	383,91	323,65
3.27-41-5	Прямые затраты	5 641,83	5 755,76
3.27-41-5	Эксплуатация машин	47,13	161,06
3.27-41-5	Зарботная плата машинистов	16,95	7,63
3.27-41-6	Прямые затраты	31 145,52	31 750,05
3.27-41-6	Эксплуатация машин	2 512,10	3 116,63
3.27-41-6	Зарботная плата машинистов	325,81	276,39
3.27-41-7	Прямые затраты	3 593,36	3 670,09
3.27-41-7	Эксплуатация машин	31,74	108,47
3.27-41-7	Зарботная плата машинистов	11,41	5,14
3.27-41-8	Прямые затраты	13 944,99	14 461,17
3.27-41-8	Эксплуатация машин	3 008,76	3 524,94
3.27-41-8	Зарботная плата машинистов	373,08	330,88
3.27-41-9	Прямые затраты	2 070,71	2 173,02
3.27-41-9	Эксплуатация машин	42,32	144,63
3.27-41-9	Зарботная плата машинистов	15,22	6,86
3.27-41-10	Прямые затраты	20 902,11	21 720,54
3.27-41-10	Эксплуатация машин	3 787,40	4 605,83
3.27-41-10	Зарботная плата машинистов	498,28	431,37
3.27-41-11	Прямые затраты	2 132,84	2 244,45
3.27-41-11	Эксплуатация машин	46,17	157,78
3.27-41-11	Зарботная плата машинистов	16,60	7,48
3.27-42-1	Прямые затраты	608,47	655,80
3.27-42-1	Эксплуатация машин	498,47	545,80
3.27-42-1	Зарботная плата машинистов	62,11	58,12
3.27-43-1	Прямые затраты	24,28	36,12
3.27-43-1	Эксплуатация машин	17,35	29,19
3.27-43-1	Зарботная плата машинистов	3,57	2,57

## Исключить из состава ресурсов

Шифр расценки	Шифр ресурса	Наименование	Расход	Ед. изм.
3.27-61-1	2.1-5-34	Автогудронаторы эмульсионные	0,01	маш.-ч.

## Дополнить состав ресурсов

Шифр расценки	Шифр ресурса	Наименование	Расход	Ед. изм.
3.27-61-1	2.1-5-35	Автогудронаторы, емкость до 4000 л	0,01	маш.-ч.

## Внести изменения в графу Стоимостные показатели

Шифр расценки	Графа	Напечатано	Следует читать
3.27-61-1	Прямые затраты	67,31	68,79
3.27-61-1	Эксплуатация машин	1,34	2,82
3.27-61-1	Зарботная плата машинистов	0,28	0,15
3.27-61-2	Прямые затраты	41,60	87,35
3.27-61-2	Эксплуатация машин	36,13	81,88
3.27-61-2	Зарботная плата машинистов	8,24	4,37
3.27-69-1	Прямые затраты	827,18	956,15
3.27-69-1	Эксплуатация машин	541,38	670,35
3.27-69-1	Зарботная плата машинистов	84,52	62,29
3.27-69-2	Прямые затраты	1 688,21	1 989,15
3.27-69-2	Эксплуатация машин	924,53	1 225,47
3.27-69-2	Зарботная плата машинистов	176,10	124,24
3.27-124-2	Прямые затраты	632,99	644,26

Шифр расценки	Графа	Напечатано	Следует читать
3.27-124-2	Эксплуатация машин	236,71	247,98
3.27-124-2	Заработная плата машинистов	26,87	24,93
3.27-125-1	Прямые затраты	2 308,24	2 419,81
3.27-125-1	Эксплуатация машин	1 336,38	1 447,95
3.27-125-1	Заработная плата машинистов	173,13	153,91
3.27-129-1	Прямые затраты	29 391,57	29 391,00
3.27-129-1	Эксплуатация машин	928,46	927,89
3.27-129-1	Заработная плата машинистов	81,28	81,19

## Сборник 28. Железные дороги

Внести изменения в графу Стоимостные показатели

Шифр расценки	Графа	Напечатано	Следует читать
3.28-19-3	Прямые затраты	25 732,99	25 939,76
3.28-19-3	Эксплуатация машин	17 532,82	17 739,59
3.28-19-3	Заработная плата машинистов	3 457,72	3 422,09
3.28-101-8	Прямые затраты	1 806,17	1 835,34
3.28-101-8	Эксплуатация машин	1 483,05	1 512,22
3.28-101-8	Заработная плата машинистов	289,89	284,86
3.28-101-11	Прямые затраты	2 084,54	2 113,71
3.28-101-11	Эксплуатация машин	1 729,13	1 758,30
3.28-101-11	Заработная плата машинистов	316,67	311,64
3.28-102-3	Прямые затраты	759,54	788,71
3.28-102-3	Эксплуатация машин	666,68	695,85
3.28-102-3	Заработная плата машинистов	119,56	114,53
3.28-102-6	Прямые затраты	1 001,60	1 030,77
3.28-102-6	Эксплуатация машин	892,40	921,57
3.28-102-6	Заработная плата машинистов	166,53	161,50
3.28-102-9	Прямые затраты	1 390,26	1 419,43
3.28-102-9	Эксплуатация машин	1 252,16	1 281,33
3.28-102-9	Заработная плата машинистов	251,71	246,68
3.28-102-12	Прямые затраты	977,53	1 006,70
3.28-102-12	Эксплуатация машин	878,98	908,15
3.28-102-12	Заработная плата машинистов	164,29	159,27
3.28-102-15	Прямые затраты	1 082,08	1 111,25
3.28-102-15	Эксплуатация машин	965,02	994,19
3.28-102-15	Заработная плата машинистов	178,13	173,12
3.28-102-18	Прямые затраты	1 470,07	1 499,24
3.28-102-18	Эксплуатация машин	1 324,78	1 353,95
3.28-102-18	Заработная плата машинистов	263,31	258,29
3.28-105-1	Прямые затраты	1 291,90	1 292,40
3.28-105-1	Эксплуатация машин	457,88	458,38
3.28-105-1	Заработная плата машинистов	87,37	87,29
3.28-105-2	Прямые затраты	4 000,52	4 005,63
3.28-105-2	Эксплуатация машин	1 793,30	1 798,41
3.28-105-2	Заработная плата машинистов	345,47	344,58
3.28-105-3	Прямые затраты	4 538,71	4 544,84
3.28-105-3	Эксплуатация машин	1 890,46	1 896,59
3.28-105-3	Заработная плата машинистов	362,68	361,62
3.28-105-4	Прямые затраты	5 349,06	5 358,26
3.28-105-4	Эксплуатация машин	2 017,26	2 026,46
3.28-105-4	Заработная плата машинистов	385,44	383,85
3.28-105-5	Прямые затраты	6 690,69	6 704,50
3.28-105-5	Эксплуатация машин	2 260,47	2 274,28
3.28-105-5	Заработная плата машинистов	428,58	426,19
3.28-105-6	Прямые затраты	1 735,67	1 765,35
3.28-105-6	Эксплуатация машин	846,53	876,21
3.28-105-6	Заработная плата машинистов	143,54	138,44
3.28-105-7	Прямые затраты	3 946,86	3 980,13



Шифр расценки	Графа	Напечатано	Следует читать
3.28-105-7	Эксплуатация машин	1 727,38	1 760,65
3.28-105-7	Зароботная плата машинистов	286,01	280,27
3.28-105-8	Прямые затраты	4 672,77	4 708,09
3.28-105-8	Эксплуатация машин	2 008,03	2 043,35
3.28-105-8	Зароботная плата машинистов	336,40	330,31
3.28-105-9	Прямые затраты	5 633,03	5 671,42
3.28-105-9	Эксплуатация машин	2 324,77	2 363,16
3.28-105-9	Зароботная плата машинистов	391,76	385,14
3.28-105-10	Прямые затраты	7 263,86	7 306,85
3.28-105-10	Эксплуатация машин	2 811,85	2 854,84
3.28-105-10	Зароботная плата машинистов	477,76	470,36
3.28-106-4	Прямые затраты	5 628,63	5 667,63
3.28-106-4	Эксплуатация машин	4 429,39	4 468,39
3.28-106-4	Зароботная плата машинистов	479,85	476,00
3.28-106-5	Прямые затраты	8 752,83	8 791,82
3.28-106-5	Эксплуатация машин	6 875,42	6 914,41
3.28-106-5	Зароботная плата машинистов	745,12	741,27
3.28-106-6	Прямые затраты	10 538,35	10 577,34
3.28-106-6	Эксплуатация машин	8 184,73	8 223,72
3.28-106-6	Зароботная плата машинистов	870,91	867,07
3.28-114-4	Прямые затраты	1 281,77	1 320,77
3.28-114-4	Эксплуатация машин	920,58	959,58
3.28-114-4	Зароботная плата машинистов	167,89	164,04

### Раздел 3. Монолитные бетонные и железобетонные конструкции

Внести изменения в графу Наименование таблицы

Графа	Напечатано	Следует читать
Наименование таблицы	Таблица 29-1633. Устройство монолитных железобетонных перекрытий в комбинированной опалубке	Таблица 29-1633. Устройство монолитных железобетонных перекрытий в комбинированной опалубке на высоте от опорной площадки конструкций до 5 м. Бетонирование

### Сборник 29. Тоннели и метрополитены

Исключить из состава ресурсов

Шифр расценки	Шифр ресурса	Наименование	Расход	Ед. изм.
3.29-1375-1	2.1-30-95	Машины шлифовальные пневматические, производительность 2,1 м3/мин	1,83	маш.-ч.
3.29-1375-2	2.1-30-95	Машины шлифовальные пневматические, производительность 2,1 м3/мин	0,61	маш.-ч.

Дополнить состав ресурсов

Шифр расценки	Шифр ресурса	Наименование	Расход	Ед. изм.
3.29-1375-1	2.1-30-20	Машины шлифовальные пневматические	1,83	маш.-ч.
3.29-1375-2	2.1-30-20	Машины шлифовальные пневматические	0,61	маш.-ч.

Внести изменения в графу Стоимостные показатели

Шифр расценки	Графа	Напечатано	Следует читать
3.29-1375-1	Прямые затраты	823,41	823,38
3.29-1375-1	Эксплуатация машин	9,98	9,95
3.29-1375-2	Прямые затраты	936,59	936,57
3.29-1375-2	Эксплуатация машин	5,78	5,76
3.29-1376-1	Прямые затраты	1 466,49	1 463,14
3.29-1376-1	Эксплуатация машин	23,63	20,27
3.29-1376-1	Зароботная плата машинистов	0,62	0,45
3.29-1376-1	Материальные ресурсы	836,98	836,99
3.29-1377-6	Прямые затраты	73 957,24	73 945,82
3.29-1377-6	Эксплуатация машин	438,97	427,56
3.29-1377-6	Зароботная плата машинистов	16,60	16,04
3.29-1377-6	Материальные ресурсы	34 138,32	34 138,31
3.29-1377-7	Прямые затраты	68 057,30	68 045,89
3.29-1377-7	Эксплуатация машин	430,65	419,24

Шифр расценки	Графа	Напечатано	Следует читать
3.29-1377-7	Заработная плата машинистов	16,24	15,68
3.29-1377-8	Прямые затраты	68 165,40	68 153,99
3.29-1377-8	Эксплуатация машин	434,79	423,38
3.29-1377-8	Заработная плата машинистов	16,42	15,86
3.29-1501-1	Прямые затраты	62 490,25	62 483,81
3.29-1501-1	Эксплуатация машин	1 164,49	1 158,05
3.29-1501-1	Заработная плата машинистов	21,66	21,36
3.29-1501-2	Прямые затраты	151 006,80	150 985,37
3.29-1501-2	Эксплуатация машин	2 271,95	2 250,51
3.29-1501-2	Заработная плата машинистов	29,00	27,95
3.29-1501-2	Материальные ресурсы	80 346,61	80 346,62
3.29-1501-3	Прямые затраты	159 080,52	159 056,73
3.29-1501-3	Эксплуатация машин	2 860,87	2 837,08
3.29-1501-3	Заработная плата машинистов	53,84	52,67
3.29-1501-3	Материальные ресурсы	90 942,76	90 942,77
3.29-1501-4	Прямые затраты	126 374,09	126 352,52
3.29-1501-4	Эксплуатация машин	2 581,40	2 559,82
3.29-1501-4	Заработная плата машинистов	45,10	44,05
3.29-1501-4	Материальные ресурсы	68 554,75	68 554,76
3.29-1569-1	Прямые затраты	216,80	216,66
3.29-1569-1	Эксплуатация машин	66,61	66,47
3.29-1569-1	Заработная плата машинистов	6,76	6,73
3.29-1593-1	Прямые затраты	1 334,45	1 334,24
3.29-1593-1	Эксплуатация машин	263,70	263,49
3.29-1593-1	Заработная плата машинистов	16,67	16,64
3.29-1593-2	Прямые затраты	1 225,91	1 225,73
3.29-1593-2	Эксплуатация машин	232,39	232,20
3.29-1593-2	Заработная плата машинистов	14,61	14,58
3.29-1593-2	Материальные ресурсы	861,86	861,87
3.29-1593-3	Прямые затраты	2 261,92	2 261,82
3.29-1593-3	Эксплуатация машин	237,07	236,96
3.29-1593-3	Заработная плата машинистов	14,83	14,81
3.29-1593-3	Материальные ресурсы	1 929,28	1 929,29
3.29-1593-4	Прямые затраты	2 334,36	2 334,27
3.29-1593-4	Эксплуатация машин	233,92	233,81
3.29-1593-4	Заработная плата машинистов	14,70	14,69
3.29-1593-4	Материальные ресурсы	1 981,13	1 981,15
3.29-1593-5	Прямые затраты	1 781,89	1 781,80
3.29-1593-5	Эксплуатация машин	202,60	202,50
3.29-1593-5	Заработная плата машинистов	12,84	12,82
3.29-1593-5	Материальные ресурсы	1 475,28	1 475,29
3.29-1670-1	Прямые затраты	24 761,17	24 723,11
3.29-1670-1	Эксплуатация машин	3 802,90	3 764,83
3.29-1670-1	Заработная плата машинистов	702,71	700,84
3.29-1670-1	Материальные ресурсы	3 046,09	3 046,10
3.29-1671-1	Прямые затраты	8 607,66	8 599,77
3.29-1671-1	Эксплуатация машин	3 347,33	3 339,44
3.29-1671-1	Заработная плата машинистов	699,44	699,05
3.29-1735-1	Прямые затраты	25 299,56	25 294,91
3.29-1735-1	Эксплуатация машин	320,82	316,17
3.29-1735-1	Заработная плата машинистов	25,65	24,87
3.29-1735-2	Прямые затраты	22 146,68	22 142,03
3.29-1735-2	Эксплуатация машин	296,57	291,92
3.29-1735-2	Заработная плата машинистов	21,74	20,96
3.29-1758-1	Прямые затраты	106 043,20	106 021,05

Шифр расценки	Графа	Напечатано	Следует читать
3.29-1758-1	Эксплуатация машин	13 665,23	13 643,08
3.29-1758-1	Заработная плата машинистов	891,68	887,99
3.29-1760-1	Прямые затраты	118 274,72	118 256,42
3.29-1760-1	Эксплуатация машин	5 836,99	5 818,69
3.29-1760-1	Заработная плата машинистов	611,47	608,43
3.29-1797-1	Прямые затраты	821 768,17	821 759,09
3.29-1797-1	Эксплуатация машин	49 768,29	49 759,21
3.29-1797-2	Прямые затраты	910 468,93	910 459,87
3.29-1797-2	Эксплуатация машин	56 023,02	56 013,96
3.29-1797-3	Прямые затраты	856 695,50	856 686,43
3.29-1797-3	Эксплуатация машин	51 448,42	51 439,34
3.29-1797-3	Заработная плата машинистов	5 228,50	5 228,49
3.29-1797-3	Материальные ресурсы	651 801,13	651 801,14
3.29-1797-4	Прямые затраты	945 446,50	945 437,44
3.29-1797-4	Эксплуатация машин	57 657,12	57 648,06
3.29-1797-5	Прямые затраты	751 725,86	751 716,79
3.29-1797-5	Эксплуатация машин	51 158,11	51 149,04
3.29-1797-5	Заработная плата машинистов	5 226,02	5 226,03
3.29-1797-6	Прямые затраты	833 892,28	833 883,21
3.29-1797-6	Эксплуатация машин	57 488,86	57 479,79
3.29-1797-7	Прямые затраты	786 744,53	786 735,47
3.29-1797-7	Эксплуатация машин	52 756,12	52 747,05
3.29-1797-7	Материальные ресурсы	567 704,25	567 704,26
3.29-1797-8	Прямые затраты	868 911,70	868 902,62
3.29-1797-8	Эксплуатация машин	59 087,78	59 078,70
3.29-1797-8	Заработная плата машинистов	5 678,15	5 678,14
3.29-1799-1	Прямые затраты	575 196,11	575 187,03
3.29-1799-1	Эксплуатация машин	45 777,17	45 768,09
3.29-1799-1	Заработная плата машинистов	4 529,39	4 529,40
3.29-1799-2	Прямые затраты	628 726,05	628 716,98
3.29-1799-2	Эксплуатация машин	52 474,50	52 465,43
3.29-1799-3	Прямые затраты	626 618,47	626 609,39
3.29-1799-3	Эксплуатация машин	46 120,86	46 111,78
3.29-1799-3	Заработная плата машинистов	4 561,63	4 561,64
3.29-1799-4	Прямые затраты	680 151,24	680 142,18
3.29-1799-4	Эксплуатация машин	52 821,18	52 812,12
3.29-1799-4	Заработная плата машинистов	4 876,47	4 876,48
3.29-1800-1	Прямые затраты	308 545,38	308 476,85
3.29-1800-1	Эксплуатация машин	690,31	621,77
3.29-1800-1	Заработная плата машинистов	115,11	115,10
3.29-1800-1	Материальные ресурсы	285 843,75	285 843,76
3.29-1800-2	Прямые затраты	343 036,44	342 968,01
3.29-1800-2	Эксплуатация машин	4 365,18	4 296,75
3.29-1800-2	Заработная плата машинистов	101,55	101,54
3.29-1801-1	Прямые затраты	95 990,55	94 639,05
3.29-1801-1	Эксплуатация машин	72 810,96	71 459,46
3.29-1801-2	Прямые затраты	50 412,54	49 731,84
3.29-1801-2	Эксплуатация машин	37 059,05	36 378,35
3.29-1801-2	Заработная плата машинистов	2 869,19	2 869,18
3.29-1803-1	Прямые затраты	776 689,51	776 680,42
3.29-1803-1	Эксплуатация машин	8 357,75	8 348,66
3.29-1803-1	Заработная плата машинистов	792,24	792,25
3.29-1803-2	Прямые затраты	863 424,18	863 415,10
3.29-1803-2	Эксплуатация машин	11 974,12	11 965,04
3.29-1804-1	Прямые затраты	1 930 101,86	1 930 094,75
3.29-1804-1	Эксплуатация машин	30 576,54	30 569,43
3.29-1804-2	Прямые затраты	1 937 923,96	1 937 916,84
3.29-1804-2	Эксплуатация машин	33 315,70	33 308,58
3.29-1804-2	Заработная плата машинистов	2 991,48	2 991,47
3.29-1805-1	Прямые затраты	1 430,04	1 429,64
3.29-1805-1	Эксплуатация машин	6,69	6,29
3.29-1805-1	Заработная плата машинистов	0,46	0,45

Шифр расценки	Графа	Напечатано	Следует читать
3.29-1805-2	Прямые затраты	1 390,14	1 389,74
3.29-1805-2	Эксплуатация машин	4,78	4,38
3.29-1806-1	Прямые затраты	4 249,98	4 216,19
3.29-1806-1	Эксплуатация машин	91,98	58,19
3.29-1806-1	Заработная плата машинистов	3,84	3,83
3.29-1809-1	Прямые затраты	6 838,35	6 776,20
3.29-1809-1	Эксплуатация машин	132,68	70,52
3.29-1809-1	Материальные ресурсы	4 942,57	4 942,58
3.29-1811-1	Прямые затраты	848,57	833,68
3.29-1811-1	Эксплуатация машин	37,97	23,08
3.29-1811-1	Заработная плата машинистов	0,96	0,97
3.29-1812-1	Прямые затраты	421 517,77	421 462,34
3.29-1812-1	Эксплуатация машин	4 958,83	4 903,40
3.29-1812-1	Заработная плата машинистов	439,32	439,33
3.29-1813-1	Прямые затраты	419 019,24	419 010,15
3.29-1813-1	Эксплуатация машин	7 037,25	7 028,16
3.29-1813-2	Прямые затраты	469 054,85	469 045,78
3.29-1813-2	Эксплуатация машин	10 709,07	10 700,00
3.29-1815-1	Прямые затраты	19 526,50	19 460,26
3.29-1815-1	Эксплуатация машин	257,71	191,47
3.29-1815-2	Прямые затраты	27 577,77	27 511,52
3.29-1815-2	Эксплуатация машин	4 081,26	4 015,01
3.29-1817-1	Прямые затраты	283 242,75	283 187,31
3.29-1817-1	Эксплуатация машин	2 674,31	2 618,87
3.29-1818-1	Прямые затраты	114 170,25	114 166,98
3.29-1818-1	Эксплуатация машин	2 240,53	2 237,26
3.29-1818-1	Заработная плата машинистов	18,83	18,28
3.29-1818-2	Прямые затраты	114 126,83	114 123,57
3.29-1818-2	Эксплуатация машин	2 389,47	2 386,21
3.29-1818-2	Заработная плата машинистов	32,99	32,44
3.29-1822-2	Прямые затраты	1 992 535,25	1 992 526,19
3.29-1822-2	Эксплуатация машин	8 292,52	8 283,46
3.29-1826-1	Прямые затраты	46 970,22	46 969,71
3.29-1826-1	Эксплуатация машин	118,63	118,12
3.29-1826-1	Заработная плата машинистов	7,40	7,32
3.29-1836-1	Прямые затраты	2 986,73	2 986,23
3.29-1836-1	Эксплуатация машин	15,24	14,74
3.29-1836-1	Заработная плата машинистов	0,74	0,66
3.29-1837-1	Прямые затраты	20 852,84	20 850,38
3.29-1837-1	Эксплуатация машин	970,54	968,09
3.29-1837-1	Заработная плата машинистов	58,39	57,99
3.29-1837-1	Материальные ресурсы	16 888,24	16 888,23
3.29-1837-2	Прямые затраты	60 499,24	60 491,88
3.29-1837-2	Эксплуатация машин	2 906,89	2 899,53
3.29-1837-2	Заработная плата машинистов	175,30	174,07
3.29-1837-3	Прямые затраты	24 635,56	24 631,65
3.29-1837-3	Эксплуатация машин	1 566,10	1 562,19
3.29-1837-3	Заработная плата машинистов	93,85	93,20
3.29-1837-4	Прямые затраты	71 483,00	71 471,22
3.29-1837-4	Эксплуатация машин	4 701,80	4 690,02
3.29-1837-4	Заработная плата машинистов	282,26	280,30
3.29-1931-1	Прямые затраты	6 829,47	6 828,09
3.29-1931-1	Эксплуатация машин	83,11	81,73
3.29-1931-1	Заработная плата машинистов	2,72	2,50

## Внести изменения в графу Стоимостные показатели

Шифр расценки	Графа	Напечатано	Следует читать
3.29-1947-1	Прямые затраты	257,79	257,20
3.29-1947-1	Эксплуатация машин	2,48	1,88
3.29-1947-1	Заработная плата машинистов	0,10	0,00
3.29-1947-1	Материальные ресурсы	49,00	49,01

Шифр расценки	Графа	Напечатано	Следует читать
3.29-1947-2	Прямые затраты	260,06	259,37
3.29-1947-2	Эксплуатация машин	2,76	2,07
3.29-1947-2	Заработная плата машинистов	0,12	0,00
3.29-1960-1	Прямые затраты	7 009,37	7 009,25
3.29-1960-1	Эксплуатация машин	154,73	154,60
3.29-1960-1	Заработная плата машинистов	15,75	15,74
3.29-1960-1	Материальные ресурсы	6 429,58	6 429,59
3.29-1960-2	Прямые затраты	6 811,84	6 811,72
3.29-1960-2	Эксплуатация машин	156,24	156,12
3.29-1960-2	Заработная плата машинистов	15,69	15,67
3.29-1960-3	Прямые затраты	6 995,48	6 995,42
3.29-1960-3	Эксплуатация машин	134,56	134,50
3.29-1963-1	Прямые затраты	56 707,20	56 689,91
3.29-1963-1	Эксплуатация машин	4 892,97	4 875,68
3.29-1963-1	Заработная плата машинистов	637,10	637,12
3.29-1964-1	Прямые затраты	39 570,34	39 570,05
3.29-1964-1	Эксплуатация машин	1 966,54	1 966,23
3.29-1964-1	Заработная плата машинистов	371,55	371,51
3.29-1964-1	Материальные ресурсы	33 109,65	33 109,67

### Сборник 30. Мосты и трубы

Внести изменения в графу Стоимостные показатели

Шифр расценки	Графа	Напечатано	Следует читать
3.30-40-1	Прямые затраты	2 618,04	2 617,17
3.30-40-1	Эксплуатация машин	396,64	395,76
3.30-40-1	Заработная плата машинистов	92,33	92,29
3.30-40-1	Материальные ресурсы	1 858,14	1 858,15
3.30-40-2	Прямые затраты	2 219,36	2 218,56
3.30-40-2	Эксплуатация машин	359,83	359,02
3.30-40-2	Заработная плата машинистов	83,90	83,86
3.30-40-2	Материальные ресурсы	1 554,78	1 554,79
3.30-40-3	Прямые затраты	2 168,10	2 167,30
3.30-40-3	Эксплуатация машин	341,72	340,91
3.30-40-3	Заработная плата машинистов	79,59	79,55
3.30-40-3	Материальные ресурсы	1 535,39	1 535,40
3.30-40-4	Прямые затраты	1 934,31	1 933,74
3.30-40-4	Эксплуатация машин	356,39	355,82
3.30-40-4	Заработная плата машинистов	86,43	86,40
3.30-45-1	Прямые затраты	780,44	780,25
3.30-45-1	Эксплуатация машин	131,50	131,31
3.30-45-1	Заработная плата машинистов	32,14	32,12
3.30-82-1	Прямые затраты	87,29	87,27
3.30-82-1	Эксплуатация машин	30,15	30,13
3.30-87-1	Прямые затраты	4 955,64	4 955,63
3.30-87-1	Эксплуатация машин	715,78	715,80
3.30-87-1	Заработная плата машинистов	134,10	134,09
3.30-87-1	Материальные ресурсы	3 921,03	3 921,00
3.30-90-1	Прямые затраты	13 906,69	13 894,22
3.30-90-1	Эксплуатация машин	4 352,09	4 339,62
3.30-90-1	Заработная плата машинистов	723,96	722,08
3.30-90-2	Прямые затраты	18 227,17	18 214,58
3.30-90-2	Эксплуатация машин	6 496,88	6 484,28
3.30-90-2	Заработная плата машинистов	1 085,67	1 083,58
3.30-90-2	Материальные ресурсы	6 518,41	6 518,42
3.30-92-1	Прямые затраты	4 471,38	4 471,09
3.30-92-1	Эксплуатация машин	155,81	155,52
3.30-92-1	Заработная плата машинистов	25,61	25,56
3.30-92-2	Прямые затраты	5 234,05	5 233,54
3.30-92-2	Эксплуатация машин	264,01	263,50
3.30-92-2	Заработная плата машинистов	43,38	43,30
3.30-93-1	Прямые затраты	3 367,45	3 367,43

Шифр расценки	Графа	Напечатано	Следует читать
3.30-93-1	Эксплуатация машин	2 803,80	2 803,79
3.30-93-1	Зарботная плата машинистов	426,97	426,98
3.30-93-1	Материальные ресурсы	229,16	229,15
3.30-96-1	Прямые затраты	120,34	119,92
3.30-96-1	Эксплуатация машин	1,16	0,75
3.30-96-1	Зарботная плата машинистов	0,07	0,00
3.30-96-1	Материальные ресурсы	63,15	63,14
3.30-100-1	Прямые затраты	13 570,84	13 558,37
3.30-100-1	Эксплуатация машин	4 350,15	4 337,68
3.30-100-1	Зарботная плата машинистов	723,80	721,92
3.30-100-2	Прямые затраты	17 823,04	17 810,45
3.30-100-2	Эксплуатация машин	6 494,97	6 482,37
3.30-100-2	Зарботная плата машинистов	1 085,52	1 083,42
3.30-100-2	Материальные ресурсы	6 464,56	6 464,57
3.30-102-3	Прямые затраты	29 173,17	29 172,62
3.30-102-3	Эксплуатация машин	26 724,18	26 723,63
3.30-102-3	Зарботная плата машинистов	2 693,57	2 693,48
3.30-103-1	Прямые затраты	14 609,25	14 609,14
3.30-103-1	Эксплуатация машин	5 391,77	5 391,66
3.30-103-1	Зарботная плата машинистов	928,38	928,36

### Сборник 32. Трамвайные пути

Внести изменения в графу Стоимостные показатели

Шифр расценки	Графа	Напечатано	Следует читать
3.32-11-1	Прямые затраты	3 947,56	3 947,31
3.32-11-1	Эксплуатация машин	1 055,98	1 055,73
3.32-11-1	Зарботная плата машинистов	113,68	113,65
3.32-11-2	Прямые затраты	4 913,71	4 913,47
3.32-11-2	Эксплуатация машин	1 124,80	1 124,56
3.32-11-2	Зарботная плата машинистов	123,41	123,37
3.32-11-3	Прямые затраты	4 879,56	4 879,33
3.32-11-3	Эксплуатация машин	1 123,59	1 123,36
3.32-11-3	Зарботная плата машинистов	123,24	123,20
3.32-11-4	Прямые затраты	1 170,94	1 170,70
3.32-11-4	Эксплуатация машин	238,33	238,09
3.32-11-4	Зарботная плата машинистов	25,37	25,33
3.32-18-2	Прямые затраты	9 446,31	9 442,23
3.32-18-2	Эксплуатация машин	3 358,63	3 354,55
3.32-18-2	Зарботная плата машинистов	253,28	252,60
3.32-25-1	Прямые затраты	111 993,83	111 891,79
3.32-25-1	Эксплуатация машин	98 943,20	98 841,16
3.32-25-1	Зарботная плата машинистов	1 380,73	1 378,52
3.32-26-1	Прямые затраты	1 457 207,75	1 497 145,42
3.32-26-1	Эксплуатация машин	391 219,13	431 156,76
3.32-26-1	Зарботная плата машинистов	61 760,52	58 380,76
3.32-34-1	Прямые затраты	308,07	307,03
3.32-34-1	Эксплуатация машин	22,96	21,92
3.32-34-1	Зарботная плата машинистов	1,78	1,77

### Сборник 34. Сооружения связи, радиовещания и телевидения

Внести изменения в графу Стоимостные показатели

Шифр расценки	Графа	Напечатано	Следует читать
3.34-53-1	Прямые затраты	1 028,97	1 028,43
3.34-53-1	Эксплуатация машин	61,50	60,96
3.34-53-1	Зарботная плата машинистов	1,36	1,27
3.34-53-2	Прямые затраты	1 679,30	1 678,36
3.34-53-2	Эксплуатация машин	102,45	101,50
3.34-53-2	Зарботная плата машинистов	2,42	2,26

Шифр расценки	Графа	Напечатано	Следует читать
3.34-53-2	Материальные ресурсы	1 232,50	1 232,51
3.34-53-3	Прямые затраты	2 372,69	2 371,30
3.34-53-3	Эксплуатация машин	146,51	145,12
3.34-53-3	Заработная плата машинистов	3,66	3,43

### Сборник 36. Земляные конструкции гидротехнических сооружений

Внести изменения в графу Стоимостные показатели

Шифр расценки	Графа	Напечатано	Следует читать
3.36-1-1	Прямые затраты	3 290,21	3 878,79
3.36-1-1	Эксплуатация машин	2 229,05	2 817,63
3.36-1-1	Заработная плата машинистов	399,22	297,79
3.36-1-2	Прямые затраты	2 957,43	3 451,83
3.36-1-2	Эксплуатация машин	1 912,62	2 407,02
3.36-1-2	Заработная плата машинистов	318,42	233,22
3.36-2-1	Прямые затраты	5 720,57	6 329,60
3.36-2-1	Эксплуатация машин	4 134,15	4 743,18
3.36-2-1	Заработная плата машинистов	856,89	751,94
3.36-2-2	Прямые затраты	7 132,86	7 869,85
3.36-2-2	Эксплуатация машин	5 557,74	6 294,73
3.36-2-2	Заработная плата машинистов	1 113,78	986,78
3.36-2-3	Прямые затраты	6 710,63	7 777,98
3.36-2-3	Эксплуатация машин	2 772,63	3 839,98
3.36-2-3	Заработная плата машинистов	577,58	472,28
3.36-2-4	Прямые затраты	7 353,15	8 632,61
3.36-2-4	Эксплуатация машин	3 140,69	4 420,15
3.36-2-4	Заработная плата машинистов	617,82	491,60
3.36-3-2	Прямые затраты	626,85	1 034,48
3.36-3-2	Эксплуатация машин	626,85	1 034,48
3.36-3-2	Заработная плата машинистов	126,78	85,71

### Сборник 38. Каменные конструкции гидротехнических сооружений

Внести изменения в графу Стоимостные показатели

Шифр расценки	Графа	Напечатано	Следует читать
3.38-1-1	Прямые затраты	4 940,96	6 066,92
3.38-1-1	Эксплуатация машин	2 666,41	3 792,37
3.38-1-1	Заработная плата машинистов	601,30	407,27
3.38-1-2	Прямые затраты	4 448,72	5 360,75
3.38-1-2	Эксплуатация машин	2 174,17	3 086,20
3.38-1-2	Заработная плата машинистов	488,13	330,96
3.38-1-3	Прямые затраты	3 958,87	4 656,96
3.38-1-3	Эксплуатация машин	1 684,32	2 382,41
3.38-1-3	Заработная плата машинистов	375,11	254,81
3.38-1-4	Прямые затраты	3 338,41	3 777,53
3.38-1-4	Эксплуатация машин	1 063,86	1 502,98
3.38-1-4	Заработная плата машинистов	236,29	160,62
3.38-2-1	Прямые затраты	3 064,20	3 413,76
3.38-2-1	Эксплуатация машин	1 388,75	1 738,31
3.38-2-1	Заработная плата машинистов	251,60	191,35
3.38-3-1	Прямые затраты	767,29	887,56
3.38-3-1	Эксплуатация машин	331,47	451,74
3.38-3-1	Заработная плата машинистов	68,13	47,41
3.38-3-2	Прямые затраты	721,48	919,03
3.38-3-2	Эксплуатация машин	426,78	624,33
3.38-3-2	Заработная плата машинистов	102,60	68,55

### Сборник 40. Деревянные конструкции гидротехнических сооружений

Внести изменения в графу Стоимостные показатели

Шифр расценки	Графа	Напечатано	Следует читать
3.40-1-5	Прямые затраты	17 402,64	17 401,67
3.40-1-5	Эксплуатация машин	801,83	800,86
3.40-1-5	Заработная плата машинистов	80,14	80,01
3.40-1-6	Прямые затраты	13 881,94	13 880,99
3.40-1-6	Эксплуатация машин	562,18	561,22
3.40-1-6	Заработная плата машинистов	56,04	55,90
3.40-1-6	Материальные ресурсы	11 473,09	11 473,10
3.40-7-1	Прямые затраты	3 194,77	3 212,55
3.40-7-1	Эксплуатация машин	803,00	820,78
3.40-7-1	Заработная плата машинистов	90,48	88,72
3.40-7-2	Прямые затраты	3 958,91	3 991,74
3.40-7-2	Эксплуатация машин	823,64	856,48
3.40-7-2	Заработная плата машинистов	101,89	98,65
3.40-7-2	Материальные ресурсы	2 694,82	2 694,81

### Сборник 42. Берегоукрепительные работы

Внести изменения в графу Стоимостные показатели

Шифр расценки	Графа	Напечатано	Следует читать
3.42-3-1	Прямые затраты	457,43	609,95
3.42-3-1	Эксплуатация машин	331,01	483,53
3.42-3-1	Заработная плата машинистов	79,57	53,29
3.42-7-1	Прямые затраты	4 170,69	4 468,56
3.42-7-1	Эксплуатация машин	792,00	1 089,87
3.42-7-1	Заработная плата машинистов	181,37	130,03
3.42-7-2	Прямые затраты	3 306,39	3 541,31
3.42-7-2	Эксплуатация машин	677,93	912,85
3.42-7-2	Заработная плата машинистов	155,90	115,41

### Сборник 44. Подводно-строительные (водолазные) работы

Внести изменения в графу Стоимостные показатели

Шифр расценки	Графа	Напечатано	Следует читать
3.44-20-1	Прямые затраты	75 408,75	78 833,20
3.44-20-1	Эксплуатация машин	27 244,14	30 668,59
3.44-20-1	Заработная плата машинистов	4 689,38	4 099,24
3.44-20-2	Прямые затраты	86 117,75	89 542,22
3.44-20-2	Эксплуатация машин	33 525,23	36 949,69
3.44-20-2	Заработная плата машинистов	5 537,62	4 947,48
3.44-20-2	Материальные ресурсы	47 945,69	47 945,70
3.44-20-3	Прямые затраты	125 124,46	128 548,93
3.44-20-3	Эксплуатация машин	43 443,21	46 867,67
3.44-20-3	Заработная плата машинистов	6 872,99	6 282,85
3.44-20-3	Материальные ресурсы	75 869,92	75 869,93
3.44-44-2	Прямые затраты	5 348,69	5 342,59
3.44-44-2	Эксплуатация машин	5 348,13	5 342,03
3.44-44-2	Заработная плата машинистов	1 310,82	1 310,53
3.44-44-3	Прямые затраты	11 487,93	11 474,51
3.44-44-3	Эксплуатация машин	11 487,37	11 473,95
3.44-44-3	Заработная плата машинистов	2 789,96	2 789,31

### Сборник 47. Озеленение, благоустройство, малые формы

Внести изменения в графу Стоимостные показатели

Шифр расценки	Графа	Напечатано	Следует читать
3.47-1-1	Прямые затраты	23,77	40,87
3.47-1-1	Эксплуатация машин	23,77	40,87
3.47-1-1	Заработная плата машинистов	5,55	3,87
3.47-36-1	Прямые затраты	20,91	35,97
3.47-36-1	Эксплуатация машин	20,91	35,97



Шифр расценки	Графа	Напечатано	Следует читать
3.47-36-1	Зарботная плата машинистов	4,89	3,40
3.47-56-1	Прямые затраты	845,16	849,69
3.47-56-1	Эксплуатация машин	1,59	6,12
3.47-56-1	Зарботная плата машинистов	0,15	0,01
3.47-62-1	Прямые затраты	171,76	159,34
3.47-62-1	Эксплуатация машин	167,96	155,54
3.47-62-1	Зарботная плата машинистов	19,93	4,69
3.47-62-2	Прямые затраты	146,50	135,90
3.47-62-2	Эксплуатация машин	143,26	132,66
3.47-62-2	Зарботная плата машинистов	17,00	4,00
3.47-67-1	Прямые затраты	16 535,67	16 534,66
3.47-67-1	Эксплуатация машин	6 199,01	6 197,99
3.47-67-1	Зарботная плата машинистов	738,37	738,20
3.47-67-1	Материальные ресурсы	3 398,21	3 398,22
3.47-67-2	Прямые затраты	8 677,10	8 676,98
3.47-67-2	Эксплуатация машин	2 640,31	2 640,19
3.47-67-2	Зарботная плата машинистов	278,52	278,50
3.47-67-3	Прямые затраты	63 314,17	63 313,41
3.47-67-3	Эксплуатация машин	18 266,25	18 265,49
3.47-67-3	Зарботная плата машинистов	1 803,71	1 803,59
3.47-67-4	Прямые затраты	17 900,75	17 900,53
3.47-67-4	Эксплуатация машин	6 302,96	6 302,74
3.47-67-4	Зарботная плата машинистов	684,03	683,99
3.47-67-6	Прямые затраты	10 376,16	10 376,14
3.47-67-6	Эксплуатация машин	2 021,22	2 021,19
3.47-67-6	Материальные ресурсы	5 480,49	5 480,50
3.47-67-7	Прямые затраты	9 898,96	9 898,91
3.47-67-7	Эксплуатация машин	2 224,80	2 224,74
3.47-67-7	Зарботная плата машинистов	298,90	298,89
3.47-67-7	Материальные ресурсы	4 791,01	4 791,02
3.47-71-1	Прямые затраты	4 062,16	4 059,45
3.47-71-1	Эксплуатация машин	44,68	41,98
3.47-71-1	Зарботная плата машинистов	15,34	14,94
3.47-71-1	Материальные ресурсы	2 842,91	2 842,90
3.47-71-2	Прямые затраты	5 710,60	5 707,90
3.47-71-2	Эксплуатация машин	49,32	46,62
3.47-71-2	Зарботная плата машинистов	17,36	16,96
3.47-71-3	Прямые затраты	4 259,10	4 256,02
3.47-71-3	Эксплуатация машин	49,11	46,03
3.47-71-3	Зарботная плата машинистов	16,69	16,23

## Глава 6. Ремонтно-строительные работы

### Сборник 51. Земляные работы

Внести изменения в графу Стоимостные показатели

Шифр расценки	Графа	Напечатано	Следует читать
6.51-5-1	Прямые затраты	3 017,83	3 022,18
6.51-5-1	Эксплуатация машин	1 331,08	1 335,43
6.51-5-1	Зарботная плата машинистов	417,74	416,03
6.51-5-2	Прямые затраты	1 816,33	1 856,56
6.51-5-2	Эксплуатация машин	216,47	256,70
6.51-5-2	Зарботная плата машинистов	74,06	58,27

### Сборник 52. Фундаменты

Внести изменения в графу Стоимостные показатели

Шифр расценки	Графа	Напечатано	Следует читать
6.52-31-1	Прямые затраты	1 538,32	1 537,38
6.52-31-1	Эксплуатация машин	14,54	13,60

Шифр расценки	Графа	Напечатано	Следует читать
6.52-31-1	Заработная плата машинистов	0,51	0,37

**Сборник 53. Стены**

Внести изменения в графу Стоимостные показатели

Шифр расценки	Графа	Напечатано	Следует читать
6.53-41-1	Прямые затраты	2 271,86	2 268,59
6.53-41-1	Эксплуатация машин	445,70	442,43
6.53-41-1	Заработная плата машинистов	34,41	33,87
6.53-41-2	Прямые затраты	47,32	47,22
6.53-41-2	Эксплуатация машин	11,11	11,01
6.53-41-2	Заработная плата машинистов	0,86	0,84

**Сборник 56. Проемы**

Внести изменения в графу Стоимостные показатели

Шифр расценки	Графа	Напечатано	Следует читать
6.56-36-1	Прямые затраты	51,41	51,38
6.56-36-1	Эксплуатация машин	29,58	29,55
6.56-36-1	Заработная плата машинистов	1,83	1,82
6.56-36-3	Прямые затраты	30,92	30,89
6.56-36-3	Эксплуатация машин	15,69	15,66
6.56-36-3	Заработная плата машинистов	0,97	0,96

**Сборник 57. Полы**

Внести изменения в графу Стоимостные показатели

Шифр расценки	Графа	Напечатано	Следует читать
6.57-18-1	Прямые затраты	2 197,10	2 191,59
6.57-18-1	Эксплуатация машин	33,25	27,74
6.57-18-1	Заработная плата машинистов	0,95	0,07
6.57-18-2	Прямые затраты	2 672,94	2 669,16
6.57-18-2	Эксплуатация машин	55,26	51,48
6.57-18-2	Заработная плата машинистов	0,72	0,18

**Сборник 65. Внутренние санитарно-технические работы**

Добавить в состав работ

Шифр расценки	Напечатано	Следует читать
6.65-14-1		4. Присоединение секций с ввертыванием радиаторных пробок и намоткой льняной пряжи на сурике

Внести изменения в графу Стоимостные показатели

Шифр расценки	Графа	Напечатано	Следует читать
6.65-44-1	Прямые затраты	44,46	44,38
6.65-44-1	Эксплуатация машин	5,18	5,10
6.65-44-1	Заработная плата машинистов	0,89	0,87
6.65-44-3	Прямые затраты	103,66	103,47
6.65-44-3	Эксплуатация машин	12,46	12,28
6.65-44-3	Заработная плата машинистов	1,83	1,79
6.65-44-3	Материальные ресурсы	35,84	35,83
6.65-44-5	Прямые затраты	542,48	542,16
6.65-44-5	Эксплуатация машин	26,02	25,69
6.65-44-5	Заработная плата машинистов	7,21	7,15
6.65-44-5	Материальные ресурсы	273,20	273,21
6.65-44-6	Прямые затраты	162,33	162,28
6.65-44-6	Эксплуатация машин	38,23	38,18
6.65-44-6	Заработная плата машинистов	8,87	8,86
6.65-44-7	Прямые затраты	84,79	84,46
6.65-44-7	Эксплуатация машин	25,90	25,57

Шифр расценки	Графа	Напечатано	Следует читать
6.65-44-7	Заработная плата машинистов	8,05	8,00
6.65-44-8	Прямые затраты	165,33	164,68
6.65-44-8	Эксплуатация машин	51,79	51,14
6.65-44-8	Заработная плата машинистов	16,10	16,00
6.65-61-1	Прямые затраты	60,76	60,70
6.65-61-1	Эксплуатация машин	17,11	17,05
6.65-61-1	Заработная плата машинистов	0,49	0,48

## Сборник 66. Наружные инженерные сети

Внести изменения в графу Стоимостные показатели

Шифр расценки	Графа	Напечатано	Следует читать
6.66-8-1	Прямые затраты	2 466,10	2 465,91
6.66-8-1	Эксплуатация машин	2 333,52	2 333,33
6.66-8-1	Заработная плата машинистов	251,02	251,00
6.66-8-2	Прямые затраты	2 657,06	2 656,83
6.66-8-2	Эксплуатация машин	2 518,90	2 518,67
6.66-8-2	Заработная плата машинистов	274,09	274,05
6.66-8-3	Прямые затраты	2 757,29	2 757,06
6.66-8-3	Эксплуатация машин	2 603,43	2 603,20
6.66-8-3	Заработная плата машинистов	285,69	285,65
6.66-8-4	Прямые затраты	3 011,73	3 011,46
6.66-8-4	Эксплуатация машин	2 840,18	2 839,91
6.66-8-4	Заработная плата машинистов	319,43	319,39
6.66-8-5	Прямые затраты	3 112,84	3 112,57
6.66-8-5	Эксплуатация машин	2 929,75	2 929,48
6.66-8-5	Заработная плата машинистов	333,08	333,03
6.66-8-6	Прямые затраты	3 208,87	3 208,55
6.66-8-6	Эксплуатация машин	3 013,15	3 012,83
6.66-8-6	Заработная плата машинистов	347,11	347,06
6.66-8-7	Прямые затраты	3 344,73	3 344,42
6.66-8-7	Эксплуатация машин	3 133,85	3 133,54
6.66-8-7	Заработная плата машинистов	349,57	349,52
6.66-8-8	Прямые затраты	3 597,52	3 597,14
6.66-8-8	Эксплуатация машин	3 378,33	3 377,95
6.66-8-8	Заработная плата машинистов	390,32	390,25
6.66-8-9	Прямые затраты	3 814,23	3 813,81
6.66-8-9	Эксплуатация машин	3 568,34	3 567,92
6.66-8-9	Заработная плата машинистов	418,15	418,07
6.66-12-1	Прямые затраты	1 045,02	1 044,62
6.66-12-1	Эксплуатация машин	854,71	854,31
6.66-12-1	Заработная плата машинистов	75,70	75,62
6.66-12-2	Прямые затраты	1 066,83	1 066,40
6.66-12-2	Эксплуатация машин	870,90	870,47
6.66-12-2	Заработная плата машинистов	79,70	79,62
6.66-12-3	Прямые затраты	1 072,61	1 072,18
6.66-12-3	Эксплуатация машин	870,90	870,47
6.66-12-3	Заработная плата машинистов	79,70	79,62
6.66-12-4	Прямые затраты	1 108,46	1 107,98
6.66-12-4	Эксплуатация машин	900,55	900,07
6.66-12-4	Заработная плата машинистов	83,30	83,21
6.66-12-5	Прямые затраты	1 129,31	1 128,77
6.66-12-5	Эксплуатация машин	916,79	916,25
6.66-12-5	Заработная плата машинистов	87,29	87,19
6.66-12-6	Прямые затраты	1 150,45	1 149,87
6.66-12-6	Эксплуатация машин	933,02	932,44
6.66-12-6	Заработная плата машинистов	91,28	91,18
6.66-12-7	Прямые затраты	1 177,92	1 177,28
6.66-12-7	Эксплуатация машин	954,29	953,65

Шифр расценки	Графа	Напечатано	Следует читать
6.66-12-7	Заработная плата машинистов	91,78	91,67
6.66-12-8	Прямые затраты	1 198,76	1 198,08
6.66-12-8	Эксплуатация машин	970,52	969,84
6.66-12-8	Заработная плата машинистов	95,77	95,66
6.66-12-9	Прямые затраты	1 242,34	1 241,58
6.66-12-9	Эксплуатация машин	1 002,99	1 002,23
6.66-12-9	Заработная плата машинистов	103,76	103,63
6.66-13-1	Прямые затраты	651,16	650,92
6.66-13-1	Эксплуатация машин	387,58	387,34
6.66-13-1	Заработная плата машинистов	66,19	66,15
6.66-13-2	Прямые затраты	704,95	704,71
6.66-13-2	Эксплуатация машин	424,50	424,26
6.66-13-2	Заработная плата машинистов	74,71	74,67
6.66-13-3	Прямые затраты	767,41	767,17
6.66-13-3	Эксплуатация машин	469,33	469,09
6.66-13-3	Заработная плата машинистов	85,57	85,53
6.66-13-4	Прямые затраты	935,96	935,72
6.66-13-4	Эксплуатация машин	507,04	506,80
6.66-13-4	Заработная плата машинистов	94,32	94,28
6.66-13-5	Прямые затраты	1 256,19	1 255,95
6.66-13-5	Эксплуатация машин	546,33	546,09
6.66-13-5	Заработная плата машинистов	103,54	103,50
6.66-13-6	Прямые затраты	1 334,87	1 334,64
6.66-13-6	Эксплуатация машин	585,01	584,77
6.66-13-6	Заработная плата машинистов	112,64	112,60
6.66-13-6	Материальные ресурсы	535,00	535,01
6.66-13-7	Прямые затраты	1 459,19	1 458,95
6.66-13-7	Эксплуатация машин	622,12	621,88
6.66-13-7	Заработная плата машинистов	121,26	121,22
6.66-15-1	Прямые затраты	1 264,84	1 262,37
6.66-15-1	Эксплуатация машин	1 079,75	1 077,28
6.66-15-1	Заработная плата машинистов	108,60	108,19
6.66-15-2	Прямые затраты	1 368,52	1 365,85
6.66-15-2	Эксплуатация машин	1 169,34	1 166,67
6.66-15-2	Заработная плата машинистов	117,71	117,27
6.66-15-3	Прямые затраты	1 476,67	1 473,79
6.66-15-3	Эксплуатация машин	1 262,95	1 260,07
6.66-15-3	Заработная плата машинистов	127,21	126,73
6.66-15-4	Прямые затраты	1 583,90	1 580,81
6.66-15-4	Эксплуатация машин	1 355,63	1 352,54
6.66-15-4	Заработная плата машинистов	136,63	136,11
6.66-15-5	Прямые затраты	1 652,93	1 649,63
6.66-15-5	Эксплуатация машин	1 410,38	1 407,08
6.66-15-5	Заработная плата машинистов	142,27	141,73
6.66-15-6	Прямые затраты	1 806,66	1 803,14
6.66-15-6	Эксплуатация машин	1 549,02	1 545,50
6.66-15-6	Заработная плата машинистов	156,17	155,57
6.66-15-7	Прямые затраты	1 905,43	1 901,71
6.66-15-7	Эксплуатация машин	1 634,38	1 630,66
6.66-15-7	Заработная плата машинистов	164,85	164,24
6.66-15-8	Прямые затраты	1 937,21	1 937,02
6.66-15-8	Эксплуатация машин	1 767,96	1 767,77
6.66-15-8	Заработная плата машинистов	265,21	265,18
6.66-15-9	Прямые затраты	1 998,53	1 998,34
6.66-15-9	Эксплуатация машин	1 824,78	1 824,59
6.66-15-9	Заработная плата машинистов	272,83	272,80
6.66-161-1	Прямые затраты	18 403,27	18 402,48
6.66-161-1	Эксплуатация машин	1 949,88	1 949,09
6.66-161-1	Заработная плата машинистов	167,36	167,24

Шифр расценки	Графа	Напечатано	Следует читать
6.66-165-1	Прямые затраты	5 442,01	5 439,37
6.66-165-1	Эксплуатация машин	1 129,09	1 126,46
6.66-165-1	Заработная плата машинистов	126,62	126,22
6.66-165-1	Материальные ресурсы	1 404,58	1 404,57
6.66-165-2	Прямые затраты	5 637,76	5 635,38
6.66-165-2	Эксплуатация машин	1 187,61	1 185,23
6.66-165-2	Заработная плата машинистов	118,87	118,51
6.66-165-3	Прямые затраты	7 164,46	7 161,40
6.66-165-3	Эксплуатация машин	1 515,53	1 512,47
6.66-165-3	Заработная плата машинистов	144,32	143,84
6.66-165-4	Прямые затраты	8 477,46	8 474,15
6.66-165-4	Эксплуатация машин	1 984,66	1 981,34
6.66-165-4	Заработная плата машинистов	168,04	167,52
6.66-165-4	Материальные ресурсы	1 857,95	1 857,96
6.66-169-1	Прямые затраты	12 043,26	12 043,22
6.66-169-1	Эксплуатация машин	3 778,04	3 778,00
6.66-169-2	Прямые затраты	13 763,89	13 763,83
6.66-169-2	Эксплуатация машин	4 589,00	4 588,94
6.66-169-2	Заработная плата машинистов	400,81	400,80
6.66-169-3	Прямые затраты	17 556,50	17 556,41
6.66-169-3	Эксплуатация машин	6 499,22	6 499,13
6.66-169-3	Заработная плата машинистов	563,43	563,42
6.66-169-4	Прямые затраты	20 653,37	20 653,24
6.66-169-4	Эксплуатация машин	7 751,37	7 751,24
6.66-169-4	Заработная плата машинистов	677,13	677,12
6.66-169-5	Прямые затраты	23 880,21	23 880,06
6.66-169-5	Эксплуатация машин	8 298,02	8 297,87
6.66-169-5	Заработная плата машинистов	731,30	731,29
6.66-169-6	Прямые затраты	32 650,70	32 650,41
6.66-169-6	Эксплуатация машин	13 916,02	13 915,73
6.66-169-6	Заработная плата машинистов	1 221,02	1 221,00
6.66-170-1	Прямые затраты	3 996,43	3 996,42
6.66-170-1	Эксплуатация машин	828,38	828,37
6.66-170-2	Прямые затраты	5 259,62	5 259,61
6.66-170-2	Эксплуатация машин	1 437,87	1 437,86
6.66-170-2	Заработная плата машинистов	120,27	120,29
6.66-170-4	Прямые затраты	17 267,73	17 267,70
6.66-170-4	Эксплуатация машин	7 878,53	7 878,50
6.66-170-4	Заработная плата машинистов	605,45	605,44
6.66-170-5	Прямые затраты	21 678,47	21 678,43
6.66-170-5	Эксплуатация машин	10 366,82	10 366,78
6.66-170-6	Прямые затраты	25 049,66	25 049,63
6.66-170-6	Эксплуатация машин	11 886,12	11 886,08
6.66-170-6	Материальные ресурсы	11 971,02	11 971,03
6.66-171-1	Прямые затраты	2 994,60	2 994,09
6.66-171-1	Эксплуатация машин	1 619,70	1 619,19
6.66-171-1	Заработная плата машинистов	365,27	365,25
6.66-171-2	Прямые затраты	3 284,19	3 283,64
6.66-171-2	Эксплуатация машин	1 798,71	1 798,16
6.66-171-2	Заработная плата машинистов	397,00	396,98
6.66-171-3	Прямые затраты	3 584,87	3 584,28
6.66-171-3	Эксплуатация машин	1 989,50	1 988,91
6.66-171-3	Заработная плата машинистов	432,31	432,28
6.66-171-4	Прямые затраты	3 902,66	3 902,06
6.66-171-4	Эксплуатация машин	2 194,17	2 193,56
6.66-171-4	Заработная плата машинистов	470,38	470,35
6.66-171-4	Материальные ресурсы	1 298,19	1 298,20
6.66-171-5	Прямые затраты	4 231,27	4 230,65
6.66-171-5	Эксплуатация машин	2 408,04	2 407,41
6.66-171-5	Заработная плата машинистов	509,71	509,68
6.66-171-5	Материальные ресурсы	1 382,47	1 382,48
6.66-171-6	Прямые затраты	4 567,52	4 566,84

Шифр расценки	Графа	Напечатано	Следует читать
6.66-171-6	Эксплуатация машин	2 636,69	2 635,99
6.66-171-6	Зароботная плата машинистов	551,82	551,77
6.66-171-6	Материальные ресурсы	1 457,42	1 457,44
6.66-171-7	Прямые затраты	4 924,54	4 923,82
6.66-171-7	Эксплуатация машин	2 876,24	2 875,51
6.66-171-7	Зароботная плата машинистов	595,65	595,62
6.66-171-7	Материальные ресурсы	1 540,91	1 540,92
6.66-171-8	Прямые затраты	5 308,43	5 307,65
6.66-171-8	Эксплуатация машин	3 131,52	3 130,74
6.66-171-8	Зароботная плата машинистов	642,72	642,68
6.66-171-9	Прямые затраты	5 681,22	5 680,43
6.66-171-9	Эксплуатация машин	3 390,00	3 389,20
6.66-171-9	Зароботная плата машинистов	690,17	690,13
6.66-171-9	Материальные ресурсы	1 711,74	1 711,75
6.66-171-10	Прямые затраты	6 079,08	6 078,22
6.66-171-10	Эксплуатация машин	3 667,52	3 666,66
6.66-171-10	Зароботная плата машинистов	740,55	740,50
6.66-171-11	Прямые затраты	6 488,61	6 487,72
6.66-171-11	Эксплуатация машин	3 955,08	3 954,18
6.66-171-11	Зароботная плата машинистов	793,15	793,11
6.66-171-11	Материальные ресурсы	1 876,75	1 876,76
6.66-171-12	Прямые затраты	6 902,78	6 901,87
6.66-171-12	Эксплуатация машин	4 249,70	4 248,78
6.66-171-12	Зароботная плата машинистов	846,53	846,49
6.66-171-12	Материальные ресурсы	1 956,87	1 956,88
6.66-171-13	Прямые затраты	7 348,34	7 347,39
6.66-171-13	Эксплуатация машин	4 562,62	4 561,66
6.66-171-13	Зароботная плата машинистов	903,65	903,59
6.66-171-13	Материальные ресурсы	2 047,53	2 047,54
6.66-171-14	Прямые затраты	7 792,63	7 791,61
6.66-171-14	Эксплуатация машин	4 882,60	4 881,58
6.66-171-14	Зароботная плата машинистов	961,82	961,77
6.66-171-15	Прямые затраты	8 236,02	8 234,97
6.66-171-15	Эксплуатация машин	5 208,25	5 207,20
6.66-171-15	Зароботная плата машинистов	1 020,29	1 020,24
6.66-171-16	Прямые затраты	8 706,29	8 705,19
6.66-171-16	Эксплуатация машин	5 551,61	5 550,51
6.66-171-16	Зароботная плата машинистов	1 082,20	1 082,15
6.66-171-17	Прямые затраты	9 202,41	9 201,31
6.66-171-17	Эксплуатация машин	5 910,24	5 909,13
6.66-171-17	Зароботная плата машинистов	1 147,47	1 147,41
6.66-171-17	Материальные ресурсы	2 374,64	2 374,65
6.66-171-18	Прямые затраты	9 707,67	9 706,50
6.66-171-18	Эксплуатация машин	6 277,92	6 276,75
6.66-171-18	Зароботная плата машинистов	1 213,99	1 213,92
6.66-172-1	Прямые затраты	3 284,19	3 283,64
6.66-172-1	Эксплуатация машин	1 798,71	1 798,16
6.66-172-1	Зароботная плата машинистов	397,00	396,98
6.66-172-2	Прямые затраты	3 584,87	3 584,28
6.66-172-2	Эксплуатация машин	1 989,50	1 988,91
6.66-172-2	Зароботная плата машинистов	432,31	432,28
6.66-172-3	Прямые затраты	3 902,66	3 902,06
6.66-172-3	Эксплуатация машин	2 194,17	2 193,56
6.66-172-3	Зароботная плата машинистов	470,38	470,35
6.66-172-3	Материальные ресурсы	1 298,19	1 298,20
6.66-172-4	Прямые затраты	4 231,27	4 230,65
6.66-172-4	Эксплуатация машин	2 408,04	2 407,41
6.66-172-4	Зароботная плата машинистов	509,71	509,68
6.66-172-4	Материальные ресурсы	1 382,47	1 382,48
6.66-172-5	Прямые затраты	4 567,52	4 566,84
6.66-172-5	Эксплуатация машин	2 636,69	2 635,99

Шифр расценки	Графа	Напечатано	Следует читать
6.66-172-5	Заработная плата машинистов	551,82	551,77
6.66-172-5	Материальные ресурсы	1 457,42	1 457,44
6.66-172-6	Прямые затраты	5 680,79	5 680,00
6.66-172-6	Эксплуатация машин	3 390,00	3 389,20
6.66-172-6	Заработная плата машинистов	690,17	690,13
6.66-172-6	Материальные ресурсы	1 711,74	1 711,75
6.66-172-7	Прямые затраты	6 902,78	6 901,87
6.66-172-7	Эксплуатация машин	4 249,70	4 248,78
6.66-172-7	Заработная плата машинистов	846,53	846,49
6.66-172-7	Материальные ресурсы	1 956,87	1 956,88
6.66-183-1	Прямые затраты	1 980,96	1 980,94
6.66-183-1	Эксплуатация машин	800,84	800,83
6.66-183-1	Заработная плата машинистов	332,29	332,30
6.66-183-1	Материальные ресурсы	199,76	199,75
6.66-183-2	Прямые затраты	1 995,82	1 995,80
6.66-183-2	Эксплуатация машин	811,65	811,64
6.66-183-2	Материальные ресурсы	199,94	199,93
6.66-188-1	Прямые затраты	17 615,38	17 615,37
6.66-188-1	Материальные ресурсы	13 501,00	13 500,99
6.66-188-2	Прямые затраты	47 389,04	47 389,03
6.66-188-2	Эксплуатация машин	3 094,67	3 094,66
6.66-189-1	Прямые затраты	532,12	532,09
6.66-189-1	Эксплуатация машин	297,52	297,49
6.66-189-1	Заработная плата машинистов	32,43	32,42
6.66-189-2	Прямые затраты	789,44	789,39
6.66-189-2	Эксплуатация машин	356,49	356,45
6.66-189-2	Заработная плата машинистов	38,82	38,81
6.66-189-2	Материальные ресурсы	303,08	303,07
6.66-189-3	Прямые затраты	995,71	995,65
6.66-189-3	Эксплуатация машин	396,74	396,67
6.66-189-3	Заработная плата машинистов	43,13	43,12
6.66-189-3	Материальные ресурсы	449,59	449,60
6.66-189-4	Прямые затраты	1 221,63	1 221,55
6.66-189-4	Эксплуатация машин	456,21	456,13
6.66-189-4	Заработная плата машинистов	49,52	49,51
6.66-189-5	Прямые затраты	1 382,60	1 382,49
6.66-189-5	Эксплуатация машин	434,48	434,37
6.66-189-5	Заработная плата машинистов	46,97	46,95
6.66-189-6	Прямые затраты	1 608,33	1 608,20
6.66-189-6	Эксплуатация машин	477,80	477,67
6.66-189-6	Заработная плата машинистов	51,61	51,58
6.66-189-7	Прямые затраты	1 777,77	1 777,63
6.66-189-7	Эксплуатация машин	485,13	484,99
6.66-189-7	Заработная плата машинистов	52,25	52,23
6.66-189-8	Прямые затраты	2 010,41	2 010,25
6.66-189-8	Эксплуатация машин	542,14	541,99
6.66-189-8	Заработная плата машинистов	58,48	58,46
6.66-189-8	Материальные ресурсы	1 144,07	1 144,06
6.66-189-9	Прямые затраты	2 186,31	2 186,11
6.66-189-9	Эксплуатация машин	572,61	572,42
6.66-189-9	Заработная плата машинистов	61,52	61,49
6.66-189-9	Материальные ресурсы	1 270,50	1 270,49
6.66-189-10	Прямые затраты	2 407,25	2 407,05
6.66-189-10	Эксплуатация машин	612,18	611,99
6.66-189-10	Заработная плата машинистов	65,84	65,81
6.66-189-10	Материальные ресурсы	1 423,77	1 423,76
6.66-189-11	Прямые затраты	2 609,06	2 608,84
6.66-189-11	Эксплуатация машин	668,92	668,70
6.66-189-11	Заработная плата машинистов	71,91	71,88
6.66-189-12	Прямые затраты	2 814,73	2 814,50
6.66-189-12	Эксплуатация машин	697,60	697,36
6.66-189-12	Заработная плата машинистов	74,79	74,75

Шифр расценки	Графа	Напечатано	Следует читать
6.66-189-12	Материальные ресурсы	1 685,61	1 685,62
6.66-190-1	Прямые затраты	210,31	210,09
6.66-190-1	Эксплуатация машин	181,92	181,70
6.66-190-1	Заработная плата машинистов	18,07	18,04
6.66-190-2	Прямые затраты	249,61	249,30
6.66-190-2	Эксплуатация машин	216,54	216,23
6.66-190-2	Заработная плата машинистов	21,28	21,23
6.66-190-3	Прямые затраты	316,11	315,69
6.66-190-3	Эксплуатация машин	274,48	274,06
6.66-190-3	Заработная плата машинистов	26,77	26,70
6.66-190-4	Прямые затраты	383,75	383,18
6.66-190-4	Эксплуатация машин	334,57	334,00
6.66-190-4	Заработная плата машинистов	32,30	32,20
6.66-190-5	Прямые затраты	485,61	484,86
6.66-190-5	Эксплуатация машин	422,43	421,68
6.66-190-5	Заработная плата машинистов	40,52	40,39

## Исключить из состава ресурсов

Шифр расценки	Шифр ресурса	Наименование	Расход	Ед. изм.
6.66-195-1	2.1-30-95	Машины шлифовальные пневматические, производительность 2,1 м3/мин	0,55	маш.-ч.
6.66-195-2	2.1-30-95	Машины шлифовальные пневматические, производительность 2,1 м3/мин	1,25	маш.-ч.
6.66-195-3	2.1-30-95	Машины шлифовальные пневматические, производительность 2,1 м3/мин	1,66	маш.-ч.
6.66-195-4	2.1-30-95	Машины шлифовальные пневматические, производительность 2,1 м3/мин	1,96	маш.-ч.
6.66-195-5	2.1-30-95	Машины шлифовальные пневматические, производительность 2,1 м3/мин	2,39	маш.-ч.

## Дополнить состав ресурсов

Шифр расценки	Шифр ресурса	Наименование	Расход	Ед. изм.
6.66-195-1	2.1-30-20	Машины шлифовальные пневматические	0,55	маш.-ч.
6.66-195-2	2.1-30-20	Машины шлифовальные пневматические	1,25	маш.-ч.
6.66-195-3	2.1-30-20	Машины шлифовальные пневматические	1,66	маш.-ч.
6.66-195-4	2.1-30-20	Машины шлифовальные пневматические	1,96	маш.-ч.
6.66-195-5	2.1-30-20	Машины шлифовальные пневматические	2,39	маш.-ч.

## Внести изменения в графу Стоимостные показатели

Шифр расценки	Графа	Напечатано	Следует читать
6.66-195-1	Эксплуатация машин	1 420,02	1 420,01
6.66-195-1	Заработная плата машинистов	152,12	152,13
6.66-195-1	Материальные ресурсы	79,04	79,05
6.66-195-2	Прямые затраты	2 569,95	2 569,93
6.66-195-2	Эксплуатация машин	1 963,97	1 963,94
6.66-195-2	Заработная плата машинистов	207,45	207,44
6.66-195-2	Материальные ресурсы	134,50	134,51
6.66-195-3	Прямые затраты	3 057,77	3 057,73
6.66-195-3	Эксплуатация машин	2 284,68	2 284,64
6.66-195-4	Прямые затраты	3 503,04	3 503,00
6.66-195-4	Эксплуатация машин	2 579,31	2 579,27
6.66-195-5	Прямые затраты	4 236,74	4 236,69
6.66-195-5	Эксплуатация машин	3 062,97	3 062,93
6.66-195-5	Заработная плата машинистов	311,23	311,24
6.66-195-5	Материальные ресурсы	506,53	506,52

## Исключить из состава ресурсов

Шифр расценки	Шифр ресурса	Наименование	Расход	Ед. изм.
6.66-198-1	2.1-5-100	Катки самоходные вибрационные (при проведении ремонтных работ), масса до 8 т	0,02	маш.-ч.
6.66-198-2	2.1-5-100	Катки самоходные вибрационные (при проведении ремонтных работ), масса до 8 т	0,02	маш.-ч.
6.66-198-3	2.1-5-100	Катки самоходные вибрационные (при проведении ремонтных работ), масса до 8 т	0,02	маш.-ч.
6.66-198-4	2.1-5-100	Катки самоходные вибрационные (при проведении ремонтных работ), масса до 8 т	0,02	маш.-ч.
6.66-198-5	2.1-5-100	Катки самоходные вибрационные (при проведении ремонтных работ), масса до 8 т	0,02	маш.-ч.



## Дополнить состав ресурсов

Шифр расценки	Шифр ресурса	Наименование	Расход	Ед. изм.
6.66-198-1	2.1-5-2	Катки самоходные вибрационные, масса до 8 т	0,02	маш.-ч.
6.66-198-2	2.1-5-2	Катки самоходные вибрационные, масса до 8 т	0,02	маш.-ч.
6.66-198-3	2.1-5-2	Катки самоходные вибрационные, масса до 8 т	0,02	маш.-ч.
6.66-198-4	2.1-5-2	Катки самоходные вибрационные, масса до 8 т	0,02	маш.-ч.
6.66-198-5	2.1-5-2	Катки самоходные вибрационные, масса до 8 т	0,02	маш.-ч.

## Внести изменения в графу Стоимостные показатели

Шифр расценки	Графа	Напечатано	Следует читать
6.66-198-1	Прямые затраты	569,52	569,42
6.66-198-1	Эксплуатация машин	370,21	370,11
6.66-198-1	Зарботная плата машинистов	66,19	66,12
6.66-198-2	Прямые затраты	622,93	622,84
6.66-198-2	Зарботная плата рабочих	118,28	118,29
6.66-198-2	Эксплуатация машин	406,67	406,57
6.66-198-2	Зарботная плата машинистов	73,93	73,86
6.66-198-3	Прямые затраты	723,70	723,60
6.66-198-3	Эксплуатация машин	474,45	474,35
6.66-198-3	Зарботная плата машинистов	88,85	88,78
6.66-198-4	Прямые затраты	840,12	840,02
6.66-198-4	Эксплуатация машин	556,13	556,03
6.66-198-4	Зарботная плата машинистов	106,64	106,57
6.66-198-5	Прямые затраты	1 052,58	1 052,48
6.66-198-5	Эксплуатация машин	703,30	703,20
6.66-198-5	Зарботная плата машинистов	139,18	139,11
6.66-208-1	Прямые затраты	106 204,08	106 203,94
6.66-208-1	Эксплуатация машин	85 077,79	85 077,65
6.66-208-1	Зарботная плата машинистов	8 752,64	8 752,63
6.66-208-3	Прямые затраты	120 278,56	120 278,41
6.66-208-3	Эксплуатация машин	95 480,39	95 480,24
6.66-208-3	Зарботная плата машинистов	9 754,95	9 754,93
6.66-208-5	Прямые затраты	133 572,55	133 572,40
6.66-208-5	Эксплуатация машин	105 040,97	105 040,83
6.66-208-5	Зарботная плата машинистов	10 681,28	10 681,26
6.66-208-7	Прямые затраты	147 886,02	147 885,87
6.66-208-7	Эксплуатация машин	115 460,13	115 459,98
6.66-208-7	Зарботная плата машинистов	11 694,93	11 694,91
6.66-208-9	Прямые затраты	85 337,68	85 337,53
6.66-208-9	Эксплуатация машин	68 747,38	68 747,23
6.66-208-9	Зарботная плата машинистов	7 246,12	7 246,10
6.66-211-1	Прямые затраты	7 358,26	7 355,60
6.66-211-1	Эксплуатация машин	2 105,18	2 102,52
6.66-211-1	Зарботная плата машинистов	534,70	534,66
6.66-212-1	Прямые затраты	89,99	89,92
6.66-212-1	Эксплуатация машин	7,49	7,42
6.66-212-1	Зарботная плата машинистов	0,43	0,42
6.66-212-2	Прямые затраты	719,75	719,41
6.66-212-2	Эксплуатация машин	35,92	35,57
6.66-212-2	Зарботная плата машинистов	1,30	1,25
6.66-212-2	Материальные ресурсы	484,04	484,05
6.66-212-3	Прямые затраты	482,51	482,21
6.66-212-3	Эксплуатация машин	25,42	25,11
6.66-212-3	Зарботная плата машинистов	1,07	1,02
6.66-212-3	Материальные ресурсы	303,23	303,24
6.66-212-4	Прямые затраты	373,71	373,43
6.66-212-4	Эксплуатация машин	21,06	20,77
6.66-212-4	Зарботная плата машинистов	0,97	0,92
6.66-212-4	Материальные ресурсы	223,33	223,34
6.66-216-1	Прямые затраты	39,22	39,19
6.66-216-1	Эксплуатация машин	11,73	11,70

## Сборник 68. Благоустройство

Внести изменения в графу Стоимостные показатели

Шифр расценки	Графа	Напечатано	Следует читать
6.68-5-1	Прямые затраты	121,33	122,69
6.68-5-1	Эксплуатация машин	14,11	15,47
6.68-5-1	Заработная плата машинистов	2,68	2,54
6.68-5-2	Прямые затраты	234,19	241,04
6.68-5-2	Эксплуатация машин	114,53	121,38
6.68-5-2	Заработная плата машинистов	24,48	23,82
6.68-5-3	Прямые затраты	255,32	269,01
6.68-5-3	Эксплуатация машин	133,44	147,13
6.68-5-3	Заработная плата машинистов	27,64	26,29
6.68-22-1	Прямые затраты	170,91	281,34
6.68-22-1	Эксплуатация машин	87,22	197,65
6.68-22-1	Заработная плата машинистов	19,88	10,56
6.68-29-2	Прямые затраты	117,92	121,60
6.68-29-2	Эксплуатация машин	109,52	113,20
6.68-29-2	Заработная плата машинистов	12,17	11,89
6.68-29-3	Прямые затраты	398,64	410,88
6.68-29-3	Эксплуатация машин	361,90	374,14
6.68-29-3	Заработная плата машинистов	30,46	29,52

Исключить из состава ресурсов

Шифр расценки	Шифр ресурса	Наименование	Расход	Ед. изм.
6.68-42-1	2.1-5-34	Автогудронаторы эмульсионные	0,01	маш.-ч.

Дополнить состав ресурсов

Шифр расценки	Шифр ресурса	Наименование	Расход	Ед. изм.
6.68-42-1	2.1-5-35	Автогудронаторы, емкость до 4000 л	0,01	маш.-ч.

Внести изменения в графу Стоимостные показатели

Шифр расценки	Графа	Напечатано	Следует читать
6.68-42-1	Прямые затраты	8 838,14	8 839,62
6.68-42-1	Эксплуатация машин	549,49	550,97
6.68-42-1	Заработная плата машинистов	41,43	41,30
6.68-47-1	Прямые затраты	537,76	537,72
6.68-47-1	Эксплуатация машин	196,31	196,28
6.68-47-1	Материальные ресурсы	251,82	251,81
6.68-51-5	Прямые затраты	2 198,84	2 395,20
6.68-51-5	Эксплуатация машин	1 574,15	1 770,51
6.68-51-5	Заработная плата машинистов	280,92	261,54
6.68-66-3	Прямые затраты	115,51	115,49
6.68-66-3	Эксплуатация машин	63,67	63,65
6.68-66-3	Заработная плата машинистов	13,10	13,09
6.68-67-3	Прямые затраты	107,01	107,00
6.68-67-3	Эксплуатация машин	24,56	24,55
6.68-72-1	Прямые затраты	54,77	54,75
6.68-72-1	Эксплуатация машин	19,62	19,60
6.68-73-1	Прямые затраты	29,49	29,48
6.68-73-1	Эксплуатация машин	6,25	6,24
6.68-83-1	Прямые затраты	37,80	37,62
6.68-83-1	Эксплуатация машин	2,82	2,64
6.68-83-1	Заработная плата машинистов	0,46	0,43

Исключить из состава ресурсов

Шифр расценки	Шифр ресурса	Наименование	Расход	Ед. изм.
6.68-86-1	2.1-5-100	Катки самоходные вибрационные (при проведении ремонтных работ), масса до 8 т	0,39	маш.-ч.

Дополнить состав ресурсов

Шифр расценки	Шифр ресурса	Наименование	Расход	Ед. изм.
---------------	--------------	--------------	--------	----------

Шифр расценки	Шифр ресурса	Наименование	Расход	Ед. изм.
6.68-86-1	2.1-5-2	Катки самоходные вибрационные, масса до 8 т	0,39	маш.-ч.

Внести изменения в графу Стоимостные показатели

Шифр расценки	Графа	Напечатано	Следует читать
6.68-86-1	Прямые затраты	1 376,05	1 287,31
6.68-86-1	Эксплуатация машин	1 278,87	1 190,13
6.68-86-1	Заработная плата машинистов	98,86	85,98

Исключить из состава ресурсов

Шифр расценки	Шифр ресурса	Наименование	Расход	Ед. изм.
6.68-87-1	2.1-5-100	Катки самоходные вибрационные (при проведении ремонтных работ), масса до 8 т	0,69	маш.-ч.
6.68-87-2	2.1-5-100	Катки самоходные вибрационные (при проведении ремонтных работ), масса до 8 т	0,69	маш.-ч.
6.68-87-4	2.1-5-100	Катки самоходные вибрационные (при проведении ремонтных работ), масса до 8 т	0,01	маш.-ч.

Дополнить состав ресурсов

Шифр расценки	Шифр ресурса	Наименование	Расход	Ед. изм.
6.68-87-1	2.1-5-2	Катки самоходные вибрационные, масса до 8 т	0,69	маш.-ч.
6.68-87-2	2.1-5-2	Катки самоходные вибрационные, масса до 8 т	0,69	маш.-ч.
6.68-87-4	2.1-5-2	Катки самоходные вибрационные, масса до 8 т	0,01	маш.-ч.

Внести изменения в графу Стоимостные показатели

Шифр расценки	Графа	Напечатано	Следует читать
6.68-87-1	Прямые затраты	1 716,80	1 688,03
6.68-87-1	Эксплуатация машин	1 599,85	1 571,08
6.68-87-1	Заработная плата машинистов	125,94	113,00
6.68-87-2	Прямые затраты	1 752,94	1 724,17
6.68-87-2	Эксплуатация машин	1 627,61	1 598,84
6.68-87-2	Заработная плата машинистов	129,54	116,60
6.68-87-3	Прямые затраты	65,59	65,81
6.68-87-3	Эксплуатация машин	6,60	6,83
6.68-87-3	Заработная плата машинистов	1,05	0,91
6.68-87-3	Материальные ресурсы	57,85	57,84
6.68-87-4	Прямые затраты	24,03	23,60
6.68-87-4	Эксплуатация машин	23,19	22,76
6.68-87-4	Заработная плата машинистов	1,83	1,64

Исключить из состава ресурсов

Шифр расценки	Шифр ресурса	Наименование	Расход	Ед. изм.
6.68-88-1	2.1-5-100	Катки самоходные вибрационные (при проведении ремонтных работ), масса до 8 т	1,58	маш.-ч.

Дополнить состав ресурсов

Шифр расценки	Шифр ресурса	Наименование	Расход	Ед. изм.
6.68-88-1	2.1-5-2	Катки самоходные вибрационные, масса до 8 т	1,58	маш.-ч.

Внести изменения в графу Стоимостные показатели

Шифр расценки	Графа	Напечатано	Следует читать
6.68-88-1	Прямые затраты	3 856,46	3 790,54
6.68-88-1	Эксплуатация машин	3 663,44	3 597,53
6.68-88-1	Заработная плата машинистов	288,38	258,79
6.68-88-1	Материальные ресурсы	59,71	59,70
6.68-90-1	Прямые затраты	309,01	307,69
6.68-90-1	Эксплуатация машин	3,74	2,42
6.68-90-1	Заработная плата машинистов	0,22	0,00

## Сборник 69. Прочие ремонтно-строительные работы

Внести изменения в графу Стоимостные показатели

Шифр расценки	Графа	Напечатано	Следует читать
6.69-46-1	Прямые затраты	3 567,10	3 564,48
6.69-46-1	Эксплуатация машин	181,23	178,60
6.69-46-1	Заработная плата машинистов	50,58	50,14
6.69-46-1	Материальные ресурсы	1 436,85	1 436,86
6.69-46-2	Прямые затраты	293,03	292,92
6.69-46-2	Эксплуатация машин	16,90	16,78
6.69-46-2	Заработная плата машинистов	4,97	4,94
6.69-46-2	Материальные ресурсы	105,26	105,27
6.69-46-3	Прямые затраты	66,96	66,64
6.69-46-3	Эксплуатация машин	0,90	0,58
6.69-46-3	Заработная плата машинистов	0,05	0,00
6.69-46-4	Прямые затраты	111,98	111,87
6.69-46-4	Эксплуатация машин	18,69	18,57
6.69-46-4	Заработная плата машинистов	5,50	5,49
6.69-46-4	Материальные ресурсы	39,52	39,53
6.69-52-1	Прямые затраты	184,40	181,55
6.69-52-1	Эксплуатация машин	8,09	5,24
6.69-52-1	Заработная плата машинистов	0,48	0,00
6.69-52-2	Прямые затраты	374,09	371,23
6.69-52-2	Эксплуатация машин	197,78	194,92
6.69-52-2	Заработная плата машинистов	0,59	0,12

## Глава 7. Реставрационно-восстановительные работы по памятникам истории и культуры

### Сборник 5. Реставрация и воссоздание деревянных конструкций и деталей

Внести изменения в графу Стоимостные показатели

Шифр расценки	Графа	Напечатано	Следует читать
7.5-33-9	Прямые затраты	53,87	53,84
7.5-33-9	Эксплуатация машин	0,50	0,47
7.5-33-9	Заработная плата машинистов	0,17	0,16
7.5-33-10	Прямые затраты	77,32	77,29
7.5-33-10	Эксплуатация машин	0,54	0,51
7.5-33-10	Заработная плата машинистов	0,17	0,16
7.5-33-11	Прямые затраты	96,12	96,09
7.5-33-11	Эксплуатация машин	1,09	1,06
7.5-33-11	Заработная плата машинистов	0,49	0,48
7.5-33-12	Прямые затраты	82,00	81,97
7.5-33-12	Эксплуатация машин	0,53	0,50
7.5-33-12	Заработная плата машинистов	0,17	0,16
7.5-33-13	Прямые затраты	111,60	111,58
7.5-33-13	Эксплуатация машин	0,65	0,63
7.5-33-13	Заработная плата машинистов	0,17	0,16
7.5-33-14	Прямые затраты	124,00	123,97
7.5-33-14	Эксплуатация машин	1,15	1,12
7.5-33-14	Заработная плата машинистов	0,49	0,48
7.5-33-15	Прямые затраты	101,76	101,73
7.5-33-15	Эксплуатация машин	1,03	1,00
7.5-33-15	Заработная плата машинистов	0,49	0,48
7.5-33-16	Прямые затраты	144,85	144,82
7.5-33-16	Эксплуатация машин	1,94	1,91
7.5-33-16	Заработная плата машинистов	0,82	0,81
7.5-33-17	Прямые затраты	196,87	196,84
7.5-33-17	Эксплуатация машин	2,42	2,39
7.5-33-17	Заработная плата машинистов	1,14	1,13
7.5-33-18	Прямые затраты	138,00	137,97
7.5-33-18	Эксплуатация машин	1,32	1,29
7.5-33-18	Заработная плата машинистов	0,49	0,48

Шифр расценки	Графа	Напечатано	Следует читать
7.5-33-19	Прямые затраты	200,21	200,18
7.5-33-19	Эксплуатация машин	2,65	2,62
7.5-33-19	Заработная плата машинистов	1,14	1,13
7.5-33-20	Прямые затраты	237,67	237,64
7.5-33-20	Эксплуатация машин	2,65	2,62
7.5-33-20	Заработная плата машинистов	1,14	1,13
7.5-46-1	Прямые затраты	42,11	42,12
7.5-46-1	Эксплуатация машин	23,42	23,43
7.5-50-1	Прямые затраты	202,74	202,69
7.5-50-1	Эксплуатация машин	1,94	1,89
7.5-50-1	Заработная плата машинистов	0,49	0,48
7.5-50-2	Прямые затраты	222,86	222,81
7.5-50-2	Эксплуатация машин	1,94	1,89
7.5-50-2	Заработная плата машинистов	0,49	0,48
7.5-50-3	Прямые затраты	216,21	216,16
7.5-50-3	Эксплуатация машин	1,94	1,89
7.5-50-3	Заработная плата машинистов	0,49	0,48
7.5-50-4	Прямые затраты	280,67	280,60
7.5-50-4	Эксплуатация машин	2,24	2,17
7.5-50-4	Заработная плата машинистов	0,65	0,64
7.5-50-5	Прямые затраты	282,87	282,80
7.5-50-5	Эксплуатация машин	2,24	2,17
7.5-50-5	Заработная плата машинистов	0,65	0,64
7.5-50-6	Прямые затраты	280,80	280,73
7.5-50-6	Эксплуатация машин	2,24	2,17
7.5-50-6	Заработная плата машинистов	0,65	0,64
7.5-51-1	Прямые затраты	45,34	45,32
7.5-51-1	Эксплуатация машин	0,46	0,44
7.5-51-2	Прямые затраты	63,50	63,47
7.5-51-2	Эксплуатация машин	0,51	0,48
7.5-51-2	Заработная плата машинистов	0,17	0,16
7.5-51-3	Прямые затраты	76,53	76,50
7.5-51-3	Эксплуатация машин	0,80	0,77
7.5-51-3	Заработная плата машинистов	0,33	0,32
7.5-51-4	Прямые затраты	67,78	67,76
7.5-51-4	Эксплуатация машин	0,46	0,44
7.5-51-5	Прямые затраты	94,68	94,65
7.5-51-5	Эксплуатация машин	0,61	0,58
7.5-51-5	Заработная плата машинистов	0,17	0,16
7.5-51-6	Прямые затраты	107,57	107,54
7.5-51-6	Эксплуатация машин	0,90	0,87
7.5-51-6	Заработная плата машинистов	0,33	0,32
7.5-51-7	Прямые затраты	86,49	86,47
7.5-51-7	Эксплуатация машин	0,99	0,97
7.5-51-8	Прямые затраты	111,24	111,21
7.5-51-8	Эксплуатация машин	1,60	1,57
7.5-51-9	Прямые затраты	149,19	149,16
7.5-51-9	Эксплуатация машин	1,85	1,82
7.5-51-10	Прямые затраты	107,36	107,34
7.5-51-10	Эксплуатация машин	1,04	1,02
7.5-51-11	Прямые затраты	161,30	161,27
7.5-51-11	Эксплуатация машин	1,98	1,95
7.5-51-11	Заработная плата машинистов	0,82	0,81
7.5-51-12	Прямые затраты	179,85	179,82
7.5-51-12	Эксплуатация машин	2,04	2,01
7.5-51-12	Заработная плата машинистов	0,82	0,81
7.5-51-13	Прямые затраты	143,72	143,70
7.5-51-13	Эксплуатация машин	2,01	1,99
7.5-51-14	Прямые затраты	164,92	164,89
7.5-51-14	Эксплуатация машин	1,91	1,88
7.5-51-15	Прямые затраты	226,00	225,97
7.5-51-15	Эксплуатация машин	3,42	3,39
7.5-51-16	Прямые затраты	170,98	170,96
7.5-51-16	Эксплуатация машин	2,10	2,08

Шифр расценки	Графа	Напечатано	Следует читать
7.5-51-16	Заработная плата машинистов	0,82	0,81
7.5-51-17	Прямые затраты	190,60	190,57
7.5-51-17	Эксплуатация машин	3,67	3,64
7.5-51-18	Прямые затраты	246,53	246,50
7.5-51-18	Эксплуатация машин	3,67	3,64
7.5-51-19	Прямые затраты	203,38	203,36
7.5-51-19	Эксплуатация машин	2,86	2,84
7.5-51-20	Прямые затраты	231,98	231,95
7.5-51-20	Эксплуатация машин	4,84	4,81
7.5-51-21	Прямые затраты	274,51	274,48
7.5-51-21	Эксплуатация машин	4,84	4,81
7.5-51-22	Прямые затраты	222,90	222,88
7.5-51-22	Эксплуатация машин	2,36	2,34
7.5-51-23	Прямые затраты	256,59	256,56
7.5-51-23	Эксплуатация машин	3,56	3,53
7.5-51-23	Заработная плата машинистов	1,31	1,30
7.5-51-24	Прямые затраты	301,85	301,82
7.5-51-24	Эксплуатация машин	5,06	5,03

## Сборник 7. Реставрация и воссоздание металлических конструкций и декоративных элементов

Внести изменения в графу Стоимостные показатели

Шифр расценки	Графа	Напечатано	Следует читать
7.7-20-1	Прямые затраты	499,60	499,23
7.7-20-1	Эксплуатация машин	1,09	0,71
7.7-20-1	Заработная плата машинистов	0,06	0,00
7.7-20-1	Материальные ресурсы	148,67	148,68
7.7-20-2	Прямые затраты	574,71	574,26
7.7-20-2	Эксплуатация машин	1,29	0,84
7.7-20-2	Заработная плата машинистов	0,08	0,00
7.7-20-3	Прямые затраты	661,19	660,47
7.7-20-3	Эксплуатация машин	2,04	1,32
7.7-20-3	Заработная плата машинистов	0,12	0,00
7.7-20-4	Прямые затраты	798,24	797,38
7.7-20-4	Эксплуатация машин	2,45	1,59
7.7-20-4	Заработная плата машинистов	0,14	0,00
7.7-20-5	Прямые затраты	304,24	304,22
7.7-20-5	Эксплуатация машин	0,06	0,04
7.7-20-6	Прямые затраты	352,27	352,25
7.7-20-6	Эксплуатация машин	0,07	0,04
7.7-20-6	Материальные ресурсы	101,38	101,39
7.7-20-7	Прямые затраты	396,04	396,00
7.7-20-7	Эксплуатация машин	0,14	0,09
7.7-20-7	Заработная плата машинистов	0,01	0,00
7.7-20-7	Материальные ресурсы	101,38	101,39
7.7-20-8	Прямые затраты	486,02	485,97
7.7-20-8	Эксплуатация машин	0,14	0,09
7.7-20-8	Заработная плата машинистов	0,01	0,00
7.7-21-1	Прямые затраты	114,03	113,60
7.7-21-1	Эксплуатация машин	1,22	0,79
7.7-21-1	Заработная плата машинистов	0,07	0,00
7.7-21-2	Прямые затраты	151,79	151,28
7.7-21-2	Эксплуатация машин	1,44	0,93
7.7-21-2	Заработная плата машинистов	0,08	0,00
7.7-21-3	Прямые затраты	178,62	177,86
7.7-21-3	Эксплуатация машин	2,15	1,39
7.7-21-3	Заработная плата машинистов	0,13	0,00
7.7-21-4	Прямые затраты	196,08	195,37
7.7-21-4	Эксплуатация машин	2,01	1,30
7.7-21-4	Заработная плата машинистов	0,12	0,00
7.7-22-1	Прямые затраты	21,32	21,28
7.7-22-1	Эксплуатация машин	0,84	0,80
7.7-22-1	Заработная плата машинистов	0,02	0,01
7.7-22-2	Прямые затраты	24,94	24,90

Шифр расценки	Графа	Напечатано	Следует читать
7.7-22-2	Эксплуатация машин	0,84	0,80
7.7-22-2	Заработная плата машинистов	0,02	0,01
7.7-22-3	Прямые затраты	27,82	27,78
7.7-22-3	Эксплуатация машин	0,84	0,80
7.7-22-3	Заработная плата машинистов	0,02	0,01
7.7-22-4	Прямые затраты	35,84	35,79
7.7-22-4	Эксплуатация машин	0,87	0,82
7.7-22-4	Заработная плата машинистов	0,02	0,01
7.7-23-1	Прямые затраты	6,27	6,26
7.7-23-1	Эксплуатация машин	0,01	0,00
7.7-23-2	Прямые затраты	7,72	7,71
7.7-23-2	Эксплуатация машин	0,01	0,00
7.7-23-3	Прямые затраты	9,63	9,62
7.7-23-3	Эксплуатация машин	0,01	0,00
7.7-23-4	Прямые затраты	11,40	11,39
7.7-23-4	Эксплуатация машин	0,01	0,00
7.7-23-5	Прямые затраты	5,40	5,39
7.7-23-5	Эксплуатация машин	0,15	0,14
7.7-23-6	Прямые затраты	6,67	6,66
7.7-23-6	Эксплуатация машин	0,15	0,14
7.7-23-7	Прямые затраты	8,90	8,89
7.7-23-7	Эксплуатация машин	0,20	0,19
7.7-23-8	Прямые затраты	13,07	13,06
7.7-23-8	Эксплуатация машин	0,20	0,19
7.7-24-1	Прямые затраты	19,68	19,65
7.7-24-1	Эксплуатация машин	0,58	0,55
7.7-24-1	Заработная плата машинистов	0,01	0,00
7.7-24-2	Прямые затраты	36,23	36,05
7.7-24-2	Эксплуатация машин	1,00	0,82
7.7-24-2	Заработная плата машинистов	0,03	0,00
7.7-24-3	Прямые затраты	50,08	49,81
7.7-24-3	Эксплуатация машин	1,52	1,25
7.7-24-3	Заработная плата машинистов	0,05	0,00
7.7-24-4	Прямые затраты	52,97	52,70
7.7-24-4	Эксплуатация машин	1,52	1,25
7.7-24-4	Заработная плата машинистов	0,05	0,00
7.7-24-5	Прямые затраты	9,23	9,22
7.7-24-5	Эксплуатация машин	0,19	0,18
7.7-24-6	Прямые затраты	24,54	24,38
7.7-24-6	Эксплуатация машин	0,60	0,44
7.7-24-6	Заработная плата машинистов	0,04	0,01
7.7-24-7	Прямые затраты	37,72	37,56
7.7-24-7	Эксплуатация машин	0,68	0,52
7.7-24-7	Заработная плата машинистов	0,05	0,02
7.7-24-8	Прямые затраты	44,56	44,40
7.7-24-8	Эксплуатация машин	0,68	0,52
7.7-24-8	Заработная плата машинистов	0,05	0,02
7.7-25-1	Прямые затраты	10,03	10,02
7.7-25-1	Эксплуатация машин	0,05	0,03
7.7-25-1	Материальные ресурсы	1,07	1,08
7.7-25-2	Прямые затраты	20,65	20,59
7.7-25-2	Эксплуатация машин	0,16	0,10
7.7-25-2	Заработная плата машинистов	0,01	0,00
7.7-25-3	Прямые затраты	24,86	24,76
7.7-25-3	Эксплуатация машин	0,29	0,19
7.7-25-3	Заработная плата машинистов	0,02	0,00
7.7-25-4	Прямые затраты	32,56	32,46
7.7-25-4	Эксплуатация машин	0,29	0,19
7.7-25-4	Заработная плата машинистов	0,02	0,00
7.7-31-1	Прямые затраты	6,70	6,65
7.7-31-1	Эксплуатация машин	0,14	0,09
7.7-31-1	Заработная плата машинистов	0,01	0,00
7.7-31-2	Прямые затраты	14,82	14,74
7.7-31-2	Эксплуатация машин	0,24	0,16

Шифр расценки	Графа	Напечатано	Следует читать
7.7-31-2	Заработная плата машинистов	0,01	0,00
7.7-31-3	Прямые затраты	20,95	20,80
7.7-31-3	Эксплуатация машин	0,44	0,29
7.7-31-3	Заработная плата машинистов	0,03	0,00
7.7-31-4	Прямые затраты	31,10	30,81
7.7-31-4	Эксплуатация машин	0,83	0,54
7.7-31-4	Заработная плата машинистов	0,05	0,00
7.7-32-2	Прямые затраты	5,74	5,71
7.7-32-2	Эксплуатация машин	0,07	0,04
7.7-32-3	Прямые затраты	6,69	6,66
7.7-32-3	Эксплуатация машин	0,07	0,04
7.7-32-4	Прямые затраты	8,61	8,58
7.7-32-4	Эксплуатация машин	0,07	0,04
7.7-34-1	Прямые затраты	9,05	9,03
7.7-34-1	Эксплуатация машин	0,18	0,16
7.7-34-2	Прямые затраты	11,24	11,21
7.7-34-2	Эксплуатация машин	0,35	0,32
7.7-34-3	Прямые затраты	13,65	13,63
7.7-34-3	Эксплуатация машин	0,42	0,40
7.7-34-4	Прямые затраты	15,90	15,87
7.7-34-4	Эксплуатация машин	0,50	0,47
7.7-34-5	Прямые затраты	18,01	17,98
7.7-34-5	Эксплуатация машин	0,58	0,55
7.7-35-1	Прямые затраты	17,77	17,75
7.7-35-1	Эксплуатация машин	0,55	0,53
7.7-35-2	Прямые затраты	22,45	22,42
7.7-35-2	Эксплуатация машин	0,65	0,62
7.7-35-2	Заработная плата машинистов	0,02	0,01
7.7-35-3	Прямые затраты	31,49	31,43
7.7-35-3	Эксплуатация машин	0,80	0,74
7.7-35-3	Заработная плата машинистов	0,01	0,00
7.7-35-4	Прямые затраты	35,45	35,33
7.7-35-4	Эксплуатация машин	1,10	0,98
7.7-35-4	Заработная плата машинистов	0,02	0,00

**Сборник 10. Реставрация и воссоздание окрасок фасадов и интерьеров**

Исключить из состава ресурсов

Шифр расценки	Шифр ресурса	Наименование	Расход	Ед. изм.
7.10-26-1	2.1-30-109	Машины для шлифовки паркета дисковые импортного производства, диаметр диска 150 мм	0,27	маш.-ч.
7.10-26-2	2.1-30-109	Машины для шлифовки паркета дисковые импортного производства, диаметр диска 150 мм	0,14	маш.-ч.

Дополнить состав ресурсов

Шифр расценки	Шифр ресурса	Наименование	Расход	Ед. изм.
7.10-26-1	2.1-30-24	Машины для шлифовки паркета дисковые, мощность до 2300 Вт	0,27	маш.-ч.
7.10-26-2	2.1-30-24	Машины для шлифовки паркета дисковые, мощность до 2300 Вт	0,14	маш.-ч.

Внести изменения в графу Стоимостные показатели

Шифр расценки	Графа	Напечатано	Следует читать
7.10-26-1	Прямые затраты	20,19	19,65
7.10-26-1	Эксплуатация машин	2,80	2,26
7.10-26-2	Прямые затраты	11,13	10,85
7.10-26-2	Эксплуатация машин	1,81	1,53

**Сборник 13. Реставрация и воссоздание резьбы по дереву**

Внести изменения в графу Стоимостные показатели

Шифр расценки	Графа	Напечатано	Следует читать
7.13-14-3	Прямые затраты	27,12	27,10
7.13-14-3	Эксплуатация машин	0,16	0,14
7.13-14-4	Прямые затраты	32,91	32,89
7.13-14-4	Эксплуатация машин	0,17	0,15
7.13-14-5	Прямые затраты	47,09	47,06
7.13-14-5	Эксплуатация машин	0,20	0,17
7.13-15-1	Прямые затраты	19,61	19,58



Шифр расценки	Графа	Напечатано	Следует читать
7.13-15-1	Эксплуатация машин	0,22	0,19
7.13-15-2	Прямые затраты	23,23	23,19
7.13-15-2	Эксплуатация машин	0,25	0,21
7.13-15-2	Заработная плата машинистов	0,02	0,01
7.13-15-3	Прямые затраты	31,65	31,60
7.13-15-3	Эксплуатация машин	0,30	0,25
7.13-15-3	Заработная плата машинистов	0,02	0,01
7.13-15-4	Прямые затраты	39,67	39,60
7.13-15-4	Эксплуатация машин	0,35	0,28
7.13-15-4	Заработная плата машинистов	0,02	0,01
7.13-15-5	Прямые затраты	53,72	53,63
7.13-15-5	Эксплуатация машин	0,45	0,36
7.13-15-5	Заработная плата машинистов	0,03	0,01

### Сборник 15. Реставрация и воссоздание паркетных полов

Исключить из состава ресурсов

Шифр расценки	Шифр ресурса	Наименование	Расход	Ед. изм.
7.15-12-1	2.1-30-108	Машины для шлифовки паркета ленточные импортного производства, размер ленты 200x750 мм	1,05	маш.-ч.
7.15-12-1	2.1-30-109	Машины для шлифовки паркета дисковые импортного производства, диаметр диска 150 мм	0,17	маш.-ч.
7.15-12-2	2.1-30-108	Машины для шлифовки паркета ленточные импортного производства, размер ленты 200x750 мм	1,05	маш.-ч.
7.15-12-2	2.1-30-109	Машины для шлифовки паркета дисковые импортного производства, диаметр диска 150 мм	0,17	маш.-ч.

Дополнить состав ресурсов

Шифр расценки	Шифр ресурса	Наименование	Расход	Ед. изм.
7.15-12-1	2.1-30-24	Машины для шлифовки паркета дисковые, мощность до 2300 Вт	0,17	маш.-ч.
7.15-12-1	2.1-30-25	Машины для шлифовки паркета ленточные, ширина ленты до 200 мм	1,05	маш.-ч.
7.15-12-2	2.1-30-24	Машины для шлифовки паркета дисковые, мощность до 2300 Вт	0,17	маш.-ч.
7.15-12-2	2.1-30-25	Машины для шлифовки паркета ленточные, ширина ленты до 200 мм	1,05	маш.-ч.

Внести изменения в графу Стоимостные показатели

Шифр расценки	Графа	Напечатано	Следует читать
7.15-12-1	Прямые затраты	571,58	557,27
7.15-12-1	Эксплуатация машин	25,54	11,23
7.15-12-1	Заработная плата машинистов	1,14	1,13
7.15-12-2	Прямые затраты	559,96	545,66
7.15-12-2	Эксплуатация машин	27,01	12,71
7.15-12-2	Заработная плата машинистов	1,43	1,42

Исключить из состава ресурсов

Шифр расценки	Шифр ресурса	Наименование	Расход	Ед. изм.
7.15-13-1	2.1-30-108	Машины для шлифовки паркета ленточные импортного производства, размер ленты 200x750 мм	1,05	маш.-ч.
7.15-13-1	2.1-30-109	Машины для шлифовки паркета дисковые импортного производства, диаметр диска 150 мм	0,17	маш.-ч.
7.15-13-2	2.1-30-108	Машины для шлифовки паркета ленточные импортного производства, размер ленты 200x750 мм	1,05	маш.-ч.
7.15-13-2	2.1-30-109	Машины для шлифовки паркета дисковые импортного производства, диаметр диска 150 мм	0,17	маш.-ч.
7.15-13-3	2.1-30-108	Машины для шлифовки паркета ленточные импортного производства, размер ленты 200x750 мм	1,05	маш.-ч.
7.15-13-3	2.1-30-109	Машины для шлифовки паркета дисковые импортного производства, диаметр диска 150 мм	0,17	маш.-ч.

Дополнить состав ресурсов

Шифр расценки	Шифр ресурса	Наименование	Расход	Ед. изм.
7.15-13-1	2.1-30-24	Машины для шлифовки паркета дисковые, мощность до 2300 Вт	0,17	маш.-ч.
7.15-13-1	2.1-30-25	Машины для шлифовки паркета ленточные, ширина ленты до 200 мм	1,05	маш.-ч.
7.15-13-2	2.1-30-24	Машины для шлифовки паркета дисковые, мощность до 2300 Вт	0,17	маш.-ч.
7.15-13-2	2.1-30-25	Машины для шлифовки паркета ленточные, ширина ленты до 200 мм	1,05	маш.-ч.
7.15-13-3	2.1-30-24	Машины для шлифовки паркета дисковые, мощность до 2300 Вт	0,17	маш.-ч.

Шифр расценки	Шифр ресурса	Наименование	Расход	Ед. изм.
7.15-13-3	2.1-30-25	Машины для шлифовки паркета ленточные, ширина ленты до 200 мм	1,05	маш.-ч.

Внести изменения в графу Стоимостные показатели

Шифр расценки	Графа	Напечатано	Следует читать
7.15-13-1	Прямые затраты	718,88	704,57
7.15-13-1	Эксплуатация машин	33,42	19,12
7.15-13-1	Заработная плата машинистов	1,20	1,19
7.15-13-1	Материальные ресурсы	478,56	478,55
7.15-13-2	Прямые затраты	789,07	774,76
7.15-13-2	Эксплуатация машин	33,42	19,12
7.15-13-2	Заработная плата машинистов	1,20	1,19
7.15-13-2	Материальные ресурсы	478,56	478,55
7.15-13-3	Прямые затраты	850,16	835,85
7.15-13-3	Эксплуатация машин	36,47	22,17
7.15-13-3	Заработная плата машинистов	1,22	1,21
7.15-13-3	Материальные ресурсы	478,56	478,55

Исключить из состава ресурсов

Шифр расценки	Шифр ресурса	Наименование	Расход	Ед. изм.
7.15-14-1	2.1-30-108	Машины для шлифовки паркета ленточные импортного производства, размер ленты 200x750 мм	0,47	маш.-ч.
7.15-14-1	2.1-30-109	Машины для шлифовки паркета дисковые импортного производства, диаметр диска 150 мм	0,08	маш.-ч.
7.15-14-2	2.1-30-108	Машины для шлифовки паркета ленточные импортного производства, размер ленты 200x750 мм	0,47	маш.-ч.
7.15-14-2	2.1-30-109	Машины для шлифовки паркета дисковые импортного производства, диаметр диска 150 мм	0,08	маш.-ч.

Дополнить состав ресурсов

Шифр расценки	Шифр ресурса	Наименование	Расход	Ед. изм.
7.15-14-1	2.1-30-24	Машины для шлифовки паркета дисковые, мощность до 2300 Вт	0,08	маш.-ч.
7.15-14-1	2.1-30-25	Машины для шлифовки паркета ленточные, ширина ленты до 200 мм	0,47	маш.-ч.
7.15-14-2	2.1-30-24	Машины для шлифовки паркета дисковые, мощность до 2300 Вт	0,08	маш.-ч.
7.15-14-2	2.1-30-25	Машины для шлифовки паркета ленточные, ширина ленты до 200 мм	0,47	маш.-ч.

Внести изменения в графу Стоимостные показатели

Шифр расценки	Графа	Напечатано	Следует читать
7.15-14-1	Прямые затраты	593,73	587,32
7.15-14-1	Эксплуатация машин	12,20	5,79
7.15-14-1	Заработная плата машинистов	0,56	0,55
7.15-14-2	Прямые затраты	678,92	672,51
7.15-14-2	Эксплуатация машин	12,20	5,79
7.15-14-2	Заработная плата машинистов	0,56	0,55

Исключить из состава ресурсов

Шифр расценки	Шифр ресурса	Наименование	Расход	Ед. изм.
7.15-15-1	2.1-30-108	Машины для шлифовки паркета ленточные импортного производства, размер ленты 200x750 мм	0,2	маш.-ч.
7.15-15-1	2.1-30-109	Машины для шлифовки паркета дисковые импортного производства, диаметр диска 150 мм	0,1	маш.-ч.

Дополнить состав ресурсов

Шифр расценки	Шифр ресурса	Наименование	Расход	Ед. изм.
7.15-15-1	2.1-30-24	Машины для шлифовки паркета дисковые, мощность до 2300 Вт	0,1	маш.-ч.
7.15-15-1	2.1-30-25	Машины для шлифовки паркета ленточные, ширина ленты до 200 мм	0,2	маш.-ч.

Внести изменения в графу Стоимостные показатели

Шифр расценки	Графа	Напечатано	Следует читать
7.15-15-1	Прямые затраты	23,36	20,51
7.15-15-1	Эксплуатация машин	4,50	1,65
7.15-15-1	Заработная плата машинистов	0,09	0,08

Исключить из состава ресурсов

Шифр расценки	Шифр ресурса	Наименование	Расход	Ед. изм.
7.15-16-1	2.1-30-109	Машины для шлифовки паркета дисковые импортного производства, диаметр диска 150 мм	0,01	маш.-ч.
7.15-16-2	2.1-30-109	Машины для шлифовки паркета дисковые импортного производства, диаметр диска 150 мм	0,01	маш.-ч.
7.15-16-3	2.1-30-109	Машины для шлифовки паркета дисковые импортного производства, диаметр диска 150 мм	0,02	маш.-ч.
7.15-16-4	2.1-30-109	Машины для шлифовки паркета дисковые импортного производства, диаметр диска 150 мм	0,02	маш.-ч.

Дополнить состав ресурсов

Шифр расценки	Шифр ресурса	Наименование	Расход	Ед. изм.
7.15-16-1	2.1-30-24	Машины для шлифовки паркета дисковые, мощность до 2300 Вт	0,01	маш.-ч.
7.15-16-2	2.1-30-24	Машины для шлифовки паркета дисковые, мощность до 2300 Вт	0,01	маш.-ч.
7.15-16-3	2.1-30-24	Машины для шлифовки паркета дисковые, мощность до 2300 Вт	0,02	маш.-ч.
7.15-16-4	2.1-30-24	Машины для шлифовки паркета дисковые, мощность до 2300 Вт	0,02	маш.-ч.

Внести изменения в графу Стоимостные показатели

Шифр расценки	Графа	Напечатано	Следует читать
7.15-16-1	Прямые затраты	45,22	45,20
7.15-16-1	Эксплуатация машин	1,92	1,90
7.15-16-2	Прямые затраты	48,87	48,85
7.15-16-2	Эксплуатация машин	1,92	1,90
7.15-16-3	Прямые затраты	52,50	52,46
7.15-16-3	Эксплуатация машин	1,97	1,93
7.15-16-4	Прямые затраты	58,82	58,78
7.15-16-4	Эксплуатация машин	1,97	1,93

### Сборник 27. Реставрационные работы по озеленению и благоустройству исторических садов, парков и территорий вокруг памятников истории и культуры

Внести изменения в графу Стоимостные показатели

Шифр расценки	Графа	Напечатано	Следует читать
7.27-5-2	Прямые затраты	10,04	10,86
7.27-5-2	Эксплуатация машин	4,08	4,90
7.27-5-2	Заработная плата машинистов	1,17	1,09
7.27-7-1	Прямые затраты	114,56	118,53
7.27-7-1	Эксплуатация машин	9,00	12,97
7.27-7-1	Заработная плата машинистов	2,24	1,85
7.27-8-4	Прямые затраты	14,93	15,34
7.27-8-4	Эксплуатация машин	2,41	2,82
7.27-8-4	Заработная плата машинистов	0,49	0,45
7.27-8-5	Прямые затраты	21,16	21,77
7.27-8-5	Эксплуатация машин	2,70	3,31
7.27-8-5	Заработная плата машинистов	0,56	0,50
7.27-8-6	Прямые затраты	27,72	28,54
7.27-8-6	Эксплуатация машин	2,98	3,80
7.27-8-6	Заработная плата машинистов	0,63	0,55
7.27-10-1	Прямые затраты	34,09	34,31
7.27-10-1	Эксплуатация машин	4,41	4,63
7.27-10-1	Заработная плата машинистов	0,69	0,67
7.27-10-2	Прямые затраты	46,62	46,84
7.27-10-2	Эксплуатация машин	4,41	4,63
7.27-10-2	Заработная плата машинистов	0,69	0,67
7.27-10-3	Прямые затраты	61,12	61,34
7.27-10-3	Эксплуатация машин	4,41	4,63
7.27-10-3	Заработная плата машинистов	0,69	0,67
7.27-17-1	Прямые затраты	6,35	6,51
7.27-17-1	Эксплуатация машин	3,50	3,66
7.27-17-1	Заработная плата машинистов	0,26	0,25
7.27-17-2	Прямые затраты	6,90	7,15
7.27-17-2	Эксплуатация машин	3,62	3,87
7.27-17-2	Заработная плата машинистов	0,29	0,27

Шифр расценки	Графа	Напечатано	Следует читать
7.27-17-3	Прямые затраты	7,53	7,84
7.27-17-3	Эксплуатация машин	3,72	4,03
7.27-17-3	Заработная плата машинистов	0,31	0,28

### Сборник 30. Реставрация памятников монументального искусства из металлов и камня, находящихся на открытом воздухе

Внести изменения в графу Стоимостные показатели

Шифр расценки	Графа	Напечатано	Следует читать
7.30-9-1	Прямые затраты	101,29	101,24
7.30-9-1	Эксплуатация машин	2,07	2,03
7.30-9-1	Заработная плата машинистов	1,34	1,33
7.30-9-1	Материальные ресурсы	0,03	0,02
7.30-9-2	Прямые затраты	145,75	145,70
7.30-9-2	Эксплуатация машин	2,94	2,90
7.30-9-2	Заработная плата машинистов	2,01	2,00
7.30-9-2	Материальные ресурсы	0,03	0,02
7.30-9-3	Прямые затраты	156,98	156,93
7.30-9-3	Эксплуатация машин	2,07	2,03
7.30-9-3	Заработная плата машинистов	1,34	1,33
7.30-9-3	Материальные ресурсы	0,03	0,02
7.30-13-1	Прямые затраты	24,62	24,58
7.30-13-1	Эксплуатация машин	0,42	0,39
7.30-13-1	Материальные ресурсы	6,80	6,79
7.30-13-2	Прямые затраты	33,96	33,92
7.30-13-2	Эксплуатация машин	0,89	0,86
7.30-13-2	Заработная плата машинистов	0,03	0,02
7.30-13-2	Материальные ресурсы	6,80	6,79
7.30-13-3	Прямые затраты	54,09	54,02
7.30-13-3	Эксплуатация машин	1,12	1,05
7.30-13-3	Заработная плата машинистов	0,03	0,02
7.30-13-4	Прямые затраты	37,05	37,01
7.30-13-4	Эксплуатация машин	0,98	0,95
7.30-13-4	Материальные ресурсы	7,62	7,61
7.30-14-1	Прямые затраты	21,62	21,60
7.30-14-1	Эксплуатация машин	0,23	0,22
7.30-14-1	Заработная плата машинистов	0,01	0,00
7.30-14-1	Материальные ресурсы	7,79	7,78
7.30-14-2	Прямые затраты	26,62	26,61
7.30-14-2	Эксплуатация машин	0,29	0,28
7.30-14-3	Прямые затраты	46,74	46,72
7.30-14-3	Эксплуатация машин	0,83	0,82
7.30-14-3	Материальные ресурсы	9,47	9,46
7.30-14-4	Прямые затраты	34,38	34,36
7.30-14-4	Эксплуатация машин	0,64	0,63
7.30-14-4	Материальные ресурсы	9,56	9,55
7.30-15-1	Прямые затраты	19,29	19,25
7.30-15-1	Эксплуатация машин	0,35	0,32
7.30-15-1	Заработная плата машинистов	0,01	0,00
7.30-15-1	Материальные ресурсы	6,80	6,79
7.30-15-2	Прямые затраты	26,97	26,92
7.30-15-2	Эксплуатация машин	0,64	0,59
7.30-15-2	Заработная плата машинистов	0,02	0,01
7.30-15-3	Прямые затраты	46,76	46,67
7.30-15-3	Эксплуатация машин	0,96	0,88
7.30-15-3	Заработная плата машинистов	0,02	0,01
7.30-15-3	Материальные ресурсы	8,65	8,64
7.30-15-4	Прямые затраты	30,12	30,07
7.30-15-4	Эксплуатация машин	0,55	0,51
7.30-15-4	Материальные ресурсы	8,55	8,54
7.30-16-1	Прямые затраты	16,87	16,83
7.30-16-1	Эксплуатация машин	0,29	0,26
7.30-16-1	Заработная плата машинистов	0,01	0,00
7.30-16-1	Материальные ресурсы	6,80	6,79
7.30-16-2	Прямые затраты	23,21	23,17

Шифр расценки	Графа	Напечатано	Следует читать
7.30-16-2	Эксплуатация машин	0,50	0,46
7.30-16-3	Прямые затраты	30,82	30,77
7.30-16-3	Эксплуатация машин	0,61	0,57
7.30-16-3	Заработная плата машинистов	0,02	0,01
7.30-16-3	Материальные ресурсы	8,65	8,64
7.30-16-4	Прямые затраты	24,93	24,89
7.30-16-4	Эксплуатация машин	0,52	0,48
7.30-16-4	Заработная плата машинистов	0,01	0,00
7.30-17-1	Прямые затраты	23,35	23,33
7.30-17-1	Эксплуатация машин	9,32	9,30
7.30-17-1	Заработная плата машинистов	0,37	0,36
7.30-17-2	Прямые затраты	20,76	20,74
7.30-17-2	Эксплуатация машин	5,20	5,17
7.30-17-2	Материальные ресурсы	1,93	1,94
7.30-17-3	Прямые затраты	27,66	27,61
7.30-17-3	Эксплуатация машин	8,76	8,72
7.30-17-3	Заработная плата машинистов	0,34	0,33
7.30-17-3	Материальные ресурсы	1,73	1,72
7.30-17-4	Прямые затраты	32,25	32,21
7.30-17-4	Эксплуатация машин	10,18	10,13
7.30-17-4	Заработная плата машинистов	0,40	0,39
7.30-17-4	Материальные ресурсы	1,93	1,94
7.30-17-5	Прямые затраты	36,55	36,47
7.30-17-5	Эксплуатация машин	12,44	12,37
7.30-17-5	Заработная плата машинистов	0,49	0,48
7.30-17-5	Материальные ресурсы	1,73	1,72
7.30-17-6	Прямые затраты	40,29	40,22
7.30-17-6	Эксплуатация машин	11,15	11,07
7.30-17-6	Заработная плата машинистов	0,44	0,42
7.30-17-6	Материальные ресурсы	1,91	1,92
7.30-17-7	Прямые затраты	32,42	32,35
7.30-17-7	Эксплуатация машин	10,55	10,48
7.30-17-7	Заработная плата машинистов	0,41	0,40
7.30-17-8	Прямые затраты	30,04	29,98
7.30-17-8	Эксплуатация машин	3,67	3,60
7.30-17-8	Заработная плата машинистов	0,13	0,12
7.30-17-8	Материальные ресурсы	1,94	1,95
7.30-17-9	Прямые затраты	28,19	28,15
7.30-17-9	Эксплуатация машин	9,71	9,66
7.30-17-9	Заработная плата машинистов	0,37	0,36
7.30-17-9	Материальные ресурсы	2,00	2,01
7.30-17-10	Прямые затраты	28,69	28,63
7.30-17-10	Эксплуатация машин	3,01	2,94
7.30-17-10	Заработная плата машинистов	0,10	0,09
7.30-17-10	Материальные ресурсы	2,17	2,18
7.30-17-11	Прямые затраты	43,17	43,10
7.30-17-11	Эксплуатация машин	9,16	9,08
7.30-17-11	Заработная плата машинистов	0,35	0,33
7.30-17-11	Материальные ресурсы	2,16	2,17
7.30-17-12	Прямые затраты	39,04	38,97
7.30-17-12	Эксплуатация машин	9,88	9,80
7.30-17-12	Заработная плата машинистов	0,37	0,36
7.30-17-12	Материальные ресурсы	2,17	2,18
7.30-18-1	Прямые затраты	14,79	14,76
7.30-18-1	Эксплуатация машин	1,06	1,04
7.30-18-1	Материальные ресурсы	3,22	3,21
7.30-18-2	Прямые затраты	17,78	17,75
7.30-18-2	Эксплуатация машин	1,05	1,03
7.30-18-2	Материальные ресурсы	3,86	3,85
7.30-18-3	Прямые затраты	23,00	22,97
7.30-18-3	Эксплуатация машин	1,48	1,46
7.30-18-3	Материальные ресурсы	3,22	3,21
7.30-18-4	Прямые затраты	25,67	25,64
7.30-18-4	Эксплуатация машин	1,34	1,32
7.30-18-4	Материальные ресурсы	3,85	3,84

Шифр расценки	Графа	Напечатано	Следует читать
7.30-18-5	Прямые затраты	24,25	24,19
7.30-18-5	Эксплуатация машин	1,45	1,41
7.30-18-5	Заработная плата машинистов	0,01	0,00
7.30-18-5	Материальные ресурсы	3,23	3,21
7.30-18-6	Прямые затраты	33,74	33,69
7.30-18-6	Эксплуатация машин	1,63	1,59
7.30-18-6	Материальные ресурсы	3,84	3,83
7.30-18-7	Прямые затраты	22,59	22,58
7.30-18-7	Эксплуатация машин	0,89	0,88
7.30-18-8	Прямые затраты	28,33	28,29
7.30-18-8	Эксплуатация машин	1,11	1,07
7.30-18-8	Заработная плата машинистов	0,01	0,00
7.30-18-9	Эксплуатация машин	0,37	0,35
7.30-18-9	Материальные ресурсы	4,48	4,50
7.30-18-10	Прямые затраты	26,62	26,63
7.30-18-10	Эксплуатация машин	0,59	0,58
7.30-18-10	Материальные ресурсы	4,47	4,49
7.30-18-11	Прямые затраты	38,14	38,13
7.30-18-11	Эксплуатация машин	0,69	0,66
7.30-18-11	Материальные ресурсы	4,47	4,49
7.30-18-12	Эксплуатация машин	0,80	0,78
7.30-18-12	Материальные ресурсы	4,47	4,49
7.30-27-2	Прямые затраты	14,08	14,06
7.30-27-2	Эксплуатация машин	1,07	1,05
7.30-27-2	Заработная плата машинистов	0,04	0,03
7.30-27-3	Прямые затраты	25,37	25,34
7.30-27-3	Эксплуатация машин	1,94	1,91
7.30-27-3	Заработная плата машинистов	0,02	0,01
7.30-27-4	Прямые затраты	21,26	21,22
7.30-27-4	Эксплуатация машин	1,07	1,03
7.30-27-4	Заработная плата машинистов	0,02	0,01
7.30-28-1	Прямые затраты	5,95	5,92
7.30-28-1	Эксплуатация машин	0,26	0,24
7.30-28-1	Материальные ресурсы	0,15	0,14
7.30-28-2	Прямые затраты	6,84	6,82
7.30-28-2	Эксплуатация машин	0,34	0,33
7.30-28-2	Материальные ресурсы	0,15	0,14
7.30-29-1	Прямые затраты	17,09	17,07
7.30-29-1	Эксплуатация машин	0,20	0,19
7.30-29-1	Материальные ресурсы	0,15	0,14
7.30-29-2	Прямые затраты	16,29	16,25
7.30-29-2	Эксплуатация машин	0,55	0,52
7.30-29-2	Материальные ресурсы	0,21	0,20
7.30-29-3	Прямые затраты	37,80	37,79
7.30-29-3	Эксплуатация машин	1,11	1,10
7.30-29-4	Прямые затраты	20,43	20,39
7.30-29-4	Эксплуатация машин	0,52	0,49
7.30-29-4	Заработная плата машинистов	0,02	0,01
7.30-29-4	Материальные ресурсы	0,20	0,19
7.30-57-1	Прямые затраты	100,84	100,67
7.30-57-1	Эксплуатация машин	2,00	1,83
7.30-57-1	Заработная плата машинистов	0,04	0,01
7.30-57-3	Прямые затраты	206,96	206,80
7.30-57-3	Эксплуатация машин	20,51	20,36
7.30-57-3	Заработная плата машинистов	0,15	0,13
7.30-57-3	Материальные ресурсы	8,25	8,24
7.30-73-1	Прямые затраты	1 404,31	1 403,84
7.30-73-1	Эксплуатация машин	72,13	71,68
7.30-73-1	Заработная плата машинистов	5,78	5,71
7.30-73-1	Материальные ресурсы	1 107,52	1 107,50
7.30-73-2	Прямые затраты	1 774,20	1 773,79
7.30-73-2	Эксплуатация машин	63,10	62,70
7.30-73-2	Заработная плата машинистов	5,43	5,37
7.30-73-2	Материальные ресурсы	1 457,90	1 457,89
7.30-73-3	Прямые затраты	2 058,24	2 057,91
7.30-73-3	Эксплуатация машин	53,83	53,50
7.30-73-3	Заработная плата машинистов	5,03	4,98

Шифр расценки	Графа	Напечатано	Следует читать
7.30-75-1	Прямые затраты	23,72	23,67
7.30-75-1	Эксплуатация машин	0,28	0,23
7.30-75-1	Зароботная плата машинистов	0,01	0,00
7.30-75-2	Прямые затраты	36,46	36,41
7.30-75-2	Эксплуатация машин	0,28	0,23
7.30-75-2	Зароботная плата машинистов	0,01	0,00
7.30-75-3	Прямые затраты	38,82	38,77
7.30-75-3	Эксплуатация машин	0,28	0,23
7.30-75-3	Зароботная плата машинистов	0,01	0,00
7.30-75-4	Прямые затраты	41,75	41,70
7.30-75-4	Эксплуатация машин	0,28	0,23
7.30-75-4	Зароботная плата машинистов	0,01	0,00

## Глава 10. Сметные нормы затрат на временные здания и сооружения

### Сборник 1. Временные здания и сооружения

Внести изменения в графу Стоимостные показатели

Шифр расценки	Графа	Напечатано	Следует читать
10.1-1-2	Прямые затраты	14 765,78	14 881,41
10.1-1-2	Эксплуатация машин	3 972,13	4 087,76
10.1-1-2	Зароботная плата машинистов	371,69	360,28
10.1-1-3	Прямые затраты	5 838,83	5 954,46
10.1-1-3	Эксплуатация машин	1 912,24	2 027,87
10.1-1-3	Зароботная плата машинистов	201,01	189,61
10.1-1-4	Прямые затраты	6 047,80	6 163,43
10.1-1-4	Эксплуатация машин	1 912,24	2 027,87
10.1-1-4	Зароботная плата машинистов	201,01	189,61
10.1-1-5	Прямые затраты	3 952,00	4 067,63
10.1-1-5	Эксплуатация машин	1 912,24	2 027,87
10.1-1-5	Зароботная плата машинистов	201,01	189,61
10.1-1-6	Прямые затраты	5 710,47	5 826,10
10.1-1-6	Эксплуатация машин	1 873,90	1 989,53
10.1-1-6	Зароботная плата машинистов	200,13	188,72
10.1-1-7	Прямые затраты	5 905,06	6 020,69
10.1-1-7	Эксплуатация машин	1 873,90	1 989,53
10.1-1-7	Зароботная плата машинистов	200,13	188,72
10.1-1-8	Прямые затраты	4 015,74	4 131,37
10.1-1-8	Эксплуатация машин	1 873,90	1 989,53
10.1-1-8	Зароботная плата машинистов	200,13	188,72
10.1-2-1	Прямые затраты	9 415,99	9 474,85
10.1-2-1	Эксплуатация машин	6 573,16	6 632,02
10.1-2-1	Зароботная плата машинистов	1 269,35	1 259,20
10.1-2-2	Прямые затраты	667,13	675,32
10.1-2-2	Эксплуатация машин	652,06	660,25
10.1-2-2	Зароботная плата машинистов	129,68	128,26
10.1-2-3	Прямые затраты	7,23	8,14
10.1-2-3	Эксплуатация машин	6,55	7,46
10.1-2-3	Зароботная плата машинистов	1,21	1,04
10.1-2-4	Прямые затраты	226 287,53	227 188,29
10.1-2-4	Эксплуатация машин	28 453,16	29 353,92
10.1-2-4	Зароботная плата машинистов	3 994,36	3 839,13
10.1-2-5	Прямые затраты	15 124,47	15 184,35
10.1-2-5	Эксплуатация машин	1 891,61	1 951,49
10.1-2-5	Зароботная плата машинистов	265,68	255,36

## Глава 14. Техническое обслуживание и ремонт оборудования городского хозяйства

### Сборник 1. Воздушное и водяное отопление, вентиляция и кондиционирование воздуха

Внести изменения в графу Стоимостные показатели

Шифр расценки	Графа	Напечатано	Следует читать
14.1-75-8	Прямые затраты	33,36	33,34
14.1-75-8	Эксплуатация машин	16,84	16,83
14.1-75-8	Материальные ресурсы	2,51	2,50
14.1-75-9	Прямые затраты	46,36	46,34
14.1-75-9	Эксплуатация машин	25,48	25,47
14.1-75-9	Материальные ресурсы	2,51	2,50
14.1-75-10	Прямые затраты	53,46	53,45
14.1-75-10	Эксплуатация машин	28,94	28,93
14.1-75-13	Прямые затраты	98,68	98,67
14.1-75-13	Эксплуатация машин	47,03	47,02
14.1-75-14	Прямые затраты	107,34	107,33
14.1-75-14	Эксплуатация машин	52,58	52,57
14.1-120-4	Прямые затраты	4 166,40	4 166,16
14.1-120-4	Эксплуатация машин	3 564,12	3 563,88
14.1-120-4	Заработная плата машинистов	819,86	819,82
14.1-120-5	Прямые затраты	5 911,41	5 911,17
14.1-120-5	Эксплуатация машин	5 001,20	5 000,96
14.1-120-5	Заработная плата машинистов	1 144,79	1 144,75
14.1-120-6	Прямые затраты	8 696,56	8 696,20
14.1-120-6	Эксплуатация машин	7 358,06	7 357,70
14.1-120-6	Заработная плата машинистов	1 691,12	1 691,06

### Сборник 3. Оборудование станции аэрации

Внести изменения в графу Стоимостные показатели

Шифр расценки	Графа	Напечатано	Следует читать
14.3-10-7	Прямые затраты	377,31	375,24
14.3-10-7	Эксплуатация машин	5,85	3,78
14.3-10-7	Заработная плата машинистов	0,34	0,00

### Сборник 5. Лифты и эскалаторы

Внести изменения в графу Стоимостные показатели

Шифр расценки	Графа	Напечатано	Следует читать
14.5-5-1	Прямые затраты	251,97	251,38
14.5-5-1	Эксплуатация машин	1,67	1,08
14.5-5-1	Заработная плата машинистов	0,10	0,00
14.5-5-2	Прямые затраты	45,62	45,53
14.5-5-2	Эксплуатация машин	0,26	0,17
14.5-5-2	Заработная плата машинистов	0,02	0,00
14.5-25-1	Прямые затраты	105,52	105,41
14.5-25-1	Эксплуатация машин	0,31	0,20
14.5-25-1	Заработная плата машинистов	0,02	0,00
14.5-28-1	Прямые затраты	430,02	429,71
14.5-28-1	Эксплуатация машин	50,78	50,47
14.5-28-1	Заработная плата машинистов	3,13	3,08
14.5-28-2	Прямые затраты	479,71	479,40
14.5-28-2	Эксплуатация машин	50,78	50,47
14.5-28-2	Заработная плата машинистов	3,13	3,08
14.5-31-1	Прямые затраты	923,43	923,16
14.5-31-1	Эксплуатация машин	256,17	255,90
14.5-31-1	Заработная плата машинистов	58,71	58,67
14.5-31-2	Прямые затраты	890,80	890,53
14.5-31-2	Эксплуатация машин	256,17	255,90
14.5-31-2	Заработная плата машинистов	58,71	58,67
14.5-34-1	Прямые затраты	262,87	262,70



Шифр расценки	Графа	Напечатано	Следует читать
14.5-34-1	Эксплуатация машин	48,22	48,05
14.5-34-1	Заработная плата машинистов	2,98	2,95
14.5-34-2	Прямые затраты	312,54	312,33
14.5-34-2	Эксплуатация машин	59,20	58,99
14.5-34-2	Заработная плата машинистов	3,65	3,62
14.5-36-1	Прямые затраты	423,12	422,79
14.5-36-1	Эксплуатация машин	70,38	70,05
14.5-36-1	Заработная плата машинистов	4,34	4,29
14.5-36-2	Прямые затраты	488,10	487,68
14.5-36-2	Эксплуатация машин	96,67	96,25
14.5-36-2	Заработная плата машинистов	5,97	5,90
14.5-39-1	Прямые затраты	177,27	177,16
14.5-39-1	Эксплуатация машин	0,31	0,20
14.5-39-1	Заработная плата машинистов	0,02	0,00

### Сборник 8. Коммуникационные коллекторы

Внести изменения в графу Стоимостные показатели

Шифр расценки	Графа	Напечатано	Следует читать
14.8-32-1	Эксплуатация машин	0,59	0,58
14.8-32-1	Материальные ресурсы	13,10	13,11

### Сборник 9. Содержание дворовых территорий

Внести изменения в графу Стоимостные показатели

Шифр расценки	Графа	Напечатано	Следует читать
14.9-1-1	Прямые затраты	179,65	179,64
14.9-1-1	Эксплуатация машин	3,94	3,93
14.9-1-5	Эксплуатация машин	3,94	3,93
14.9-1-5	Материальные ресурсы	20,05	20,06
14.9-3-5	Прямые затраты	33,17	33,16
14.9-3-5	Эксплуатация машин	3,94	3,93
14.9-3-6	Прямые затраты	74,39	74,38
14.9-3-6	Эксплуатация машин	3,94	3,93
14.9-6-11	Прямые затраты	53,56	53,54
14.9-6-11	Эксплуатация машин	42,50	42,48
14.9-10-1	Прямые затраты	65,00	64,97
14.9-10-1	Эксплуатация машин	43,24	43,21
14.9-10-2	Прямые затраты	65,00	64,97
14.9-10-2	Эксплуатация машин	43,24	43,21

### Сборник 11. Техническое обслуживание и ремонт измерительной аппаратуры, оборудования и систем трубопроводов на объектах водопроводно-канализационного хозяйства

Внести изменения в графу Стоимостные показатели

Шифр расценки	Графа	Напечатано	Следует читать
14.11-116-1	Прямые затраты	1 857,69	1 857,57
14.11-116-1	Эксплуатация машин	541,72	541,60
14.11-116-1	Заработная плата машинистов	50,88	50,86
14.11-116-2	Прямые затраты	1 021,18	1 021,06
14.11-116-2	Эксплуатация машин	351,37	351,25
14.11-116-2	Заработная плата машинистов	32,44	32,43
14.11-116-3	Прямые затраты	962,35	962,23
14.11-116-3	Эксплуатация машин	351,32	351,20
14.11-116-3	Заработная плата машинистов	32,44	32,43
14.11-116-5	Прямые затраты	539,53	539,44
14.11-116-5	Эксплуатация машин	328,67	328,58
14.11-116-5	Заработная плата машинистов	31,23	31,22
14.11-149-3	Прямые затраты	4 678,01	4 673,79
14.11-149-3	Эксплуатация машин	1 023,35	1 019,13
14.11-149-3	Заработная плата машинистов	447,07	446,78
14.11-149-4	Прямые затраты	340,62	340,42
14.11-149-4	Эксплуатация машин	58,57	58,37

Шифр расценки	Графа	Напечатано	Следует читать
14.11-149-4	Заработная плата машинистов	3,65	3,62

### Сборник 13. Водопровод, наружные сети и внутренние устройства

Внести изменения в графу Стоимостные показатели

Шифр расценки	Графа	Напечатано	Следует читать
14.13-1-1	Прямые затраты	2 138,51	2 138,47
14.13-1-1	Эксплуатация машин	725,02	724,98
14.13-1-2	Прямые затраты	2 251,12	2 251,08
14.13-1-2	Эксплуатация машин	736,15	736,11
14.13-1-3	Прямые затраты	2 378,35	2 378,32
14.13-1-3	Эксплуатация машин	740,20	740,16
14.13-1-3	Материальные ресурсы	448,77	448,78
14.13-1-4	Прямые затраты	2 836,87	2 836,84
14.13-1-4	Эксплуатация машин	767,52	767,48
14.13-1-4	Материальные ресурсы	785,65	785,66
14.13-1-5	Прямые затраты	3 135,65	3 135,61
14.13-1-5	Эксплуатация машин	787,76	787,72
14.13-1-6	Прямые затраты	3 844,66	3 844,62
14.13-1-6	Эксплуатация машин	811,03	810,99
14.13-1-7	Прямые затраты	4 606,63	4 606,60
14.13-1-7	Эксплуатация машин	828,23	828,20
14.13-1-8	Прямые затраты	6 661,58	6 661,55
14.13-1-8	Эксплуатация машин	982,13	982,10
14.13-1-9	Прямые затраты	9 390,07	9 390,04
14.13-1-9	Эксплуатация машин	1 100,31	1 100,28
14.13-1-10	Прямые затраты	12 484,11	12 484,07
14.13-1-10	Эксплуатация машин	1 247,13	1 247,09
14.13-1-10	Заработная плата машинистов	251,22	251,23
14.13-1-11	Прямые затраты	16 261,28	16 261,24
14.13-1-11	Эксплуатация машин	1 393,73	1 393,69
14.13-1-12	Прямые затраты	20 390,98	20 390,95
14.13-1-12	Эксплуатация машин	1 539,65	1 539,62
14.13-1-12	Заработная плата машинистов	307,94	307,95
14.13-1-13	Прямые затраты	25 466,43	25 466,38
14.13-1-13	Эксплуатация машин	1 904,24	1 904,19
14.13-1-14	Прямые затраты	30 681,70	30 681,67
14.13-1-14	Эксплуатация машин	2 067,11	2 067,08
14.13-1-14	Заработная плата машинистов	414,70	414,69
14.13-1-15	Прямые затраты	42 984,19	42 984,16
14.13-1-15	Эксплуатация машин	2 457,67	2 457,64
14.13-1-16	Прямые затраты	57 386,13	57 386,09
14.13-1-16	Эксплуатация машин	2 855,11	2 855,07

### Сборник 15. Техническая эксплуатация средств связи, систем видеонаблюдения, управления движением, охранной и пожарной сигнализации

Внести изменения в графу Стоимостные показатели

Шифр расценки	Графа	Напечатано	Следует читать
14.15-210-2	Прямые затраты	673,34	672,94
14.15-210-2	Эксплуатация машин	66,21	65,81
14.15-210-2	Заработная плата машинистов	24,37	24,31

Внести изменения в графу Наименование главы

Шифр ресурса	Графа	Напечатано	Следует читать
16	Наименование главы	Глава 16. Укрупнённые показатели	Глава 16. Укрупнённые показатели
18	Наименование главы	Глава 18. Показатели стоимости объектов, комплексов и видов работ для строительства в Москве	Глава 18. Единая нормативная база Московских региональных рекомендаций (МРР)

## Удаления

## Глава 1. Средние сметные цены на материалы, изделия и конструкции

## Раздел 1. Материалы строительные, дорожные и для реставрационно-восстановительных работ

## 1.2. Вяжущие материалы на минеральной основе

Шифр ресурса	Наименование	Ед. изм.
1.1-1-1334	Цемент общестроительный, шлакопортландцемент общего назначения, марка 300	т

## Раздел 4. Материалы садово-паркового и зеленого строительства

## 5. Химические средства защиты

Шифр ресурса	Наименование	Ед. изм.
1.4-5-1	Глифосат 36 %	кг

## Раздел 13. Арматура (для трубопроводов и водоразборная)

## 1. Вентили общего назначения

Шифр ресурса	Наименование	Ед. изм.
1.13-1-1	Вентили бронзовые (латунные) запорные муфтовые, марка 15б1бк, давление 1,6 (16) МПа (кгс/см <sup>2</sup> ), диаметр 15 мм	шт.
1.13-1-2	Вентили бронзовые (латунные) запорные муфтовые, марка 15б1бк, давление 1,6 (16) МПа (кгс/см <sup>2</sup> ), диаметр 20 мм	шт.
1.13-1-3	Вентили бронзовые (латунные) запорные муфтовые, марка 15б1бк, давление 1,6 (16) МПа (кгс/см <sup>2</sup> ), диаметр 25 мм	шт.
1.13-1-4	Вентили бронзовые (латунные) запорные муфтовые, марка 15б1бк, давление 1,6 (16) МПа (кгс/см <sup>2</sup> ), диаметр 32 мм	шт.
1.13-1-5	Вентили бронзовые (латунные) запорные муфтовые, марка 15б1бк, давление 1,6 (16) МПа (кгс/см <sup>2</sup> ), диаметр 40 мм	шт.
1.13-1-6	Вентили бронзовые (латунные) запорные муфтовые, марка 15б1бк, давление 1,6 (16) МПа (кгс/см <sup>2</sup> ), диаметр 50 мм	шт.
1.13-1-33	Вентили чугунные запорные фланцевые, марка 15ч9п2, давление 1,6 (16) МПа (кгс/см <sup>2</sup> ), диаметр 25 мм	шт.
1.13-1-59	Вентили чугунные запорные муфтовые, марка 15кч18п2, давление 1,6 (16) МПа (кгс/см <sup>2</sup> ), диаметр 15 мм	шт.
1.13-1-60	Вентили чугунные запорные муфтовые, марка 15кч18п2, давление 1,6 (16) МПа (кгс/см <sup>2</sup> ), диаметр 20 мм	шт.
1.13-1-61	Вентили чугунные запорные муфтовые, марка 15кч18п2, давление 1,6 (16) МПа (кгс/см <sup>2</sup> ), диаметр 25 мм	шт.
1.13-1-62	Вентили чугунные запорные муфтовые, марка 15кч18п2, давление 1,6 (16) МПа (кгс/см <sup>2</sup> ), диаметр 32 мм	шт.
1.13-1-63	Вентили чугунные запорные муфтовые, марка 15кч18п2, давление 1,6 (16) МПа (кгс/см <sup>2</sup> ), диаметр 40 мм	шт.
1.13-1-64	Вентили чугунные запорные муфтовые, марка 15кч18п2, давление 1,6 (16) МПа (кгс/см <sup>2</sup> ), диаметр 50 мм	шт.
1.13-1-65	Вентили чугунные запорные муфтовые, марка 15кч18р, давление 1,6 (16) МПа (кгс/см <sup>2</sup> ), диаметр 15 мм	шт.
1.13-1-66	Вентили чугунные запорные муфтовые, марка 15кч18р, давление 1,6 (16) МПа (кгс/см <sup>2</sup> ), диаметр 20 мм	шт.
1.13-1-67	Вентили чугунные запорные муфтовые, марка 15кч18р, давление 1,6 (16) МПа (кгс/см <sup>2</sup> ), диаметр 25 мм	шт.
1.13-1-68	Вентили чугунные запорные муфтовые, марка 15кч18р, давление 1,6 (16) МПа (кгс/см <sup>2</sup> ), диаметр 32 мм	шт.
1.13-1-69	Вентили чугунные запорные муфтовые, марка 15кч18р, давление 1,6 (16) МПа (кгс/см <sup>2</sup> ), диаметр 40 мм	шт.
1.13-1-70	Вентили чугунные запорные муфтовые, марка 15кч18р, давление 1,6 (16) МПа (кгс/см <sup>2</sup> ), диаметр 50 мм	шт.
1.13-1-99	Вентили чугунные запорные муфтовые, марка 15ч8п2, давление 1,6 (16) МПа (кгс/см <sup>2</sup> ), диаметр условного прохода 15 мм	шт.

## 3. Клапаны общего назначения

Шифр ресурса	Наименование	Ед. изм.
1.13-3-78	Клапаны чугунные, муфтовые, запорные, марка 15кч18п,п1, давление 1,6 (16) МПа (кгс/см <sup>2</sup> ), диаметр 15 мм	шт.
1.13-3-79	Клапаны чугунные, муфтовые, запорные, марка 15кч18п,п1, давление 1,6 (16) МПа (кгс/см <sup>2</sup> ), диаметр 20 мм	шт.
1.13-3-80	Клапаны чугунные, муфтовые, запорные, марка 15кч18п,п1, давление 1,6 (16) МПа (кгс/см <sup>2</sup> ), диаметр 25 мм	шт.
1.13-3-81	Клапаны чугунные, муфтовые, запорные, марка 15кч18п,п1, давление 1,6 (16) МПа (кгс/см <sup>2</sup> ), диаметр 40 мм	шт.
1.13-3-82	Клапаны чугунные, муфтовые, запорные, марка 15кч18п,п1, давление 1,6 (16) МПа (кгс/см <sup>2</sup> ), диаметр 50 мм	шт.
1.13-3-83	Клапаны чугунные муфтовые, запорные, марка 15кч19п,п1, давление 1,6 (16) МПа (кгс/см <sup>2</sup> ), диаметр 25 мм	шт.
1.13-3-84	Клапаны чугунные муфтовые, запорные, марка 15кч19п,п1, давление 1,6 (16) МПа (кгс/см <sup>2</sup> ), диаметр 32 мм	шт.

Шифр ресурса	Наименование	Ед. изм.
1.13-3-85	Клапаны чугунные муфтовые, запорные, марка 15кч19п,п1, давление 1,6 (16) МПа (кгс/см <sup>2</sup> ), диаметр 40 мм	шт.
1.13-3-86	Клапаны чугунные муфтовые, запорные, марка 15кч19п,п1, давление 1,6 (16) МПа (кгс/см <sup>2</sup> ), диаметр 50 мм	шт.

## Глава 2. Сметные цены эксплуатации строительных машин

### Раздел 1. Строительные машины, механизмы и инструменты

#### 5. Машины для дорожно-строительных работ

Шифр ресурса	Наименование
2.1-5-34	Автогудронаторы эмульсионные
2.1-5-100	Катки самоходные вибрационные (при проведении ремонтных работ), масса до 8 т

#### 30. Инструмент механизированный, станки

Шифр ресурса	Наименование
2.1-30-95	Машины шлифовальные пневматические, производительность 2,1 м <sup>3</sup> /мин
2.1-30-108	Машины для шлифовки паркета ленточные импортного производства, размер ленты 200x750 мм
2.1-30-109	Машины для шлифовки паркета дисковые импортного производства, диаметр диска 150 мм

## Глава 3. Строительные работы

### Сборник 29. Тоннели и метрополитены

#### Отдел 5. Общестроительные работы на объектах метрополитена

#### Раздел 1. Общестроительные работы

Таблица 29-1936. Прокладка трубопроводов из композитных труб с установкой насадок из нержавеющей стали

Шифр расценки	Наименование	Ед.изм.
3.29-1936-1	Прокладка трубопроводов из композитных труб с установкой насадок из нержавеющей стали диаметром 80 мм	1 м
3.29-1936-2	Прокладка трубопроводов из композитных труб с установкой насадок из нержавеющей стали диаметром 100 мм	1 м

Таблица 29-1946. Прокладка трубопроводов из композитных труб с установкой накладок из нержавеющей стали

Шифр расценки	Наименование	Ед.изм.
3.29-1946-1	Прокладка трубопроводов из композитных труб с установкой накладок из нержавеющей стали диаметром 100 мм	1 м
3.29-1946-2	Прокладка трубопроводов из композитных труб с установкой накладок из нержавеющей стали диаметром 200 мм	1 м
3.29-1946-3	Прокладка трубопроводов из композитных труб с установкой накладок из нержавеющей стали диаметром 300 мм	1 м

## Глава 6. Ремонтно-строительные работы

### Сборник 69. Прочие ремонтно-строительные работы

#### Раздел 7. Разные ремонтно-строительные работы

Таблица 69-64. Разборка монолитных железобетонных конструкций гидромолотом на базе экскаватора

Шифр расценки	Наименование	Ед.изм.
6.69-64-1	Разборка монолитных железобетонных конструкций гидромолотом на базе экскаватора	1 м3

## Глава 16. Укрупненные показатели

### Сборник 2. Укрупненные показатели стоимости строительства конструктивных элементов жилых и общественных зданий

Шифр расценки	Наименование	Ед.изм.
16.2-1106-2	Крепление котлована трубами диаметром 219 мм	1 т
16.2-1106-3	Крепление котлована трубами диаметром 377 мм	1 т
16.2-1106-4	Крепление котлована трубами диаметром 426 мм	1 т
16.2-1106-5	Крепление котлована трубами диаметром 530 мм	1 т
16.2-2103-1	Устройство монолитных железобетонных фундаментных плит для многосекционных зданий, толщиной до 600 мм	1 м3
16.2-2103-2	Устройство монолитных железобетонных фундаментных плит для многосекционных зданий, толщиной более 600 мм	1 м3
16.2-3102-1	Устройство монолитных железобетонных колонн периметром более 1200 мм и наименьшей стороне поперечного сечения до 500 мм подземной части жилых односекционных 18-ти этажных домов	1 м3
16.2-3105-1	Устройство монолитных железобетонных колонн и пилонов надземной части жилых домов двухсекционных и более при высоте зданий от 40 до 57 м, 1-й и под техническими этажами	1 м3
16.2-3106-1	Устройство монолитных железобетонных колонн и пилонов надземной части жилых односекционных домов при высоте зданий от 57 до 75 м, 1-й этаж	1 м3
16.2-4101-1	Устройство монолитных железобетонных стен наружных и внутренних подземной части здания толщиной 200 мм	1 м3
16.2-4102-1	Устройство монолитных железобетонных наружных стен подземной части многосекционного здания (10-17 этажного), толщиной 220 мм	1 м3
16.2-4103-1	Устройство монолитных железобетонных наружных и внутренних стены подземной части односекционного здания (18-ти этажного), толщиной до 300 мм	1 м3
16.2-4104-1	Устройство монолитных железобетонных наружных стен толщиной 200 мм подземной части здания с утеплением с наружной стороны ПСБС-35, устройством гидроизоляции и прижимной стенки из кирпича	1 м3
16.2-4107-1	Устройство монолитных железобетонных стен надземной части жилых домов высотой от 40 до 57 м двухсекционных и более, 1-й этаж	1 м3
16.2-4107-2	Устройство монолитных железобетонных стен надземной части жилых домов высотой от 40 до 57 м двухсекционных и более, со 2-го по 19 этаж	1 м3
16.2-4108-1	Устройство монолитных железобетонных стен надземной части жилых домов высотой от 57 до 75 м, односекционных	1 м3
16.2-5101-1	Устройство монолитных железобетонных внутренних стен подземной части многосекционного здания (10-17 этажного), толщиной 220 мм	1 м3
16.2-5101-2	Устройство монолитных железобетонных внутренних стен подземной части многосекционного здания (10-17 этажного), толщиной 260 мм	1 м3
16.2-5101-3	Устройство монолитных железобетонных внутренних стен подземной части многосекционного здания (10-17 этажного), толщиной 300 мм	1 м3

# Дополнения и изменения к общим и техническим частям ТСН-2001

## Глава 1. Средние сметные цены на материалы, изделия и конструкции (ТСН-2001.1)

### Раздел 1. Материалы строительные, дорожные и для реставрационно-восстановительных работ

1. Дополнить техническую часть следующим пунктом:

«26. Сметными ценами позиций 1.1-1-4839÷1.1-1-6021 учтено необходимое для каждого диаметра количество сегментов».

### Раздел 5. Железобетонные и бетонные изделия

1. Дополнить техническую часть следующими пунктами:

«23. В сметную цену позиции 1.5-3-508 включена стоимость комплектующих рельсового скрепления: анкер - 4 шт., клемма - 4 шт., изолятор прижимной 4 шт., изолятор боковой - 4 шт., прокладка-амортизатор - 2 шт.

24. В сметную цену позиций 1.5-3-612 - 1.5-3-613 включена стоимость комплектующих рельсового скрепления: клемма упругая с катафорезным антикоррозионным покрытием - 4 шт., прокладка подрельсовая из этилен-пропилен-диенового каучука - 2 шт., шуруп путевой оцинкованный - 4 шт., дюбель полиамидный - 4 шт., упор боковой - 4 шт».

## Глава 3. Сборники норм и расценок на строительные работы (ТСН-2001.3)

### Сборник 15. Отделочные работы (ТСН-2001.3-15)

1. Внести изменения в техническую часть раздела 1 «Общие указания»:

№ п/п	Напечатано	Следует читать
1	2	3
1.63.	Нормы и расценки таблицы 3.15-186 учитывают устройство навесных вентилируемых фасадов по навесной системе из алюминиевых сплавов, без утеплителя, с креплением в межэтажное перекрытие, с облицовкой декоративными изделиями различного формата: плитами из керамогранита, клинкера, терракоты, натурального камня, литьевого бетона, кассетными панелями. Стоимость декоративных изделий нормами и расценками таблицы 3.15-186 не учтена и должна учитываться дополнительно на основе проектных данных в порядке, установленном п.3.4.10 Главы 12 ТСН-2001.12 «Общие указания по применению ТСН-2001.	Нормы и расценки таблиц 3.15-186 и 3.15-189 учитывают устройство навесных вентилируемых фасадов по навесной системе из алюминиевых сплавов, без утеплителя, с креплением в межэтажное перекрытие, с облицовкой декоративными изделиями различного формата: плитами из керамогранита, клинкера, терракоты, натурального камня, литьевого бетона, кассетными панелями. Стоимость декоративных изделий нормами и расценками таблиц 3.15-186 и 3.15-189 не учтена и должна учитываться дополнительно на основе проектных данных в порядке, установленном п.3.4.10 Главы ТСН-2001.12 «Общие указания по применению ТСН-2001.

### Сборник 18. Отопление – внутренние устройства (ТСН-2001.3-18)

1. Внести изменения в техническую часть раздела 1 «Общие указания»:

№ п/п	Напечатано	Следует читать
1	2	3
1.1.3.	Насосы при массе агрегата до 0,75 т, устанавливаемые на внутренних системах отопления, водоснабжения и канализации.	Насосы при массе агрегата до 0,75 т, устанавливаемые на внутренних системах отопления, водоснабжения и канализации. Установка котлов, водоподогревателей и насосов более высоких параметров, а также установка комплектов приборов автоматизации котельных с отопительными котлами теплопроизводительностью до 1,16 МВт (1 Гкал/ч) определяется по соответствующим сборникам норм и расценок на монтаж оборудования. Установка водоподогревателей и насосов в котельных, оборудованных котлами теплопроизводительностью более 1,16 МВт (1 Гкал/ч), с температурой воды свыше 115°С или давлением пара более 0,07 МПа (0,7 кгс/см <sup>2</sup> ), определяется по соответствующим сборникам норм и расценок на монтаж оборудования.

2. Удалить из технической части раздела 1 «Общие указания» пункт 1.1.4.



## Сборник 26. Теплоизоляционные работы (ТСН-2001.3-26)

1. Дополнить техническую часть раздела 1 «Общие указания» следующим пунктом:

«1.26. Нормами и расценками таблицы 3.26-66 предусмотрено применение изделий СЭТ заводской готовности: габаритные размеры каждого изделия соответствуют наружному диаметру трубопровода».

## Сборник 29. Тоннели и метрополитены (ТСН-2001.3-29)

1. Внести изменения в техническую часть раздела 1 «Общие указания» подраздела 1.2 «Открытый способ работ. Монолитные бетонные и железобетонные конструкции»:

№ п/п	Напечатано	Следует читать
1	2	3
1.2.20.	<p>Нормами и расценками таблиц 3.29-1635÷3.29-1638, 3.29-1660, 3.29-1661 предусмотрены работы по бетонированию монолитных железобетонных конструкций (стен, перекрытий, колонн толщиной более 800 мм и пазух в котловане). Таблицы по соответствующим конструкциям содержат отдельные нормы и расценки на изготовление опалубки и бетонирование.</p> <p>Нормами и расценками на изготовление опалубки предусмотрены работы по изготовлению и доставке к месту установки элементов опалубки и раскрепляющих элементов опалубки. Указанные нормы и расценки выведены на 100 м<sup>3</sup> бетона по наружному очертанию соответствующей монолитной бетонной или монолитной железобетонной конструкции. Каждая из этих норм и расценок должна применяться с установленным коэффициентом оборачиваемости опалубки совместно с нормой и расценкой на устройство соответствующей монолитной железобетонной конструкции. Оборачиваемость опалубки определяется на основании расчета, приведенного в проектной документации и утвержденного заказчиком, выполненного исходя из условий производства работ, на основании действующих нормативно-методических документов по ценообразованию и сметному нормированию в строительстве.</p> <p>Нормами и расценками на бетонирование монолитных железобетонных конструкций учитывают затраты по доставке элементов подмостей и других материалов в котлован, по установке и перестановке подмостей, установке и снятию опалубки и раскрепляющих элементов, по подаче бетона бетононасосом, укладке бетонной смеси в конструкции, уходу за бетоном. Указанными нормами не учтены затраты:</p> <ul style="list-style-type: none"> <li>- на устройство поддерживающих конструкций, определяемые по соответствующим нормам и расценкам таблиц 3.29-1655÷3.29-1657 и позиции 3.29-1682-2;</li> <li>- на установку арматуры, определяемые по соответствующим нормам и расценкам таблиц 3.29-1632, 3.29-1634, 3.29-1695, 3.29-1696.</li> </ul>	<p>Нормами и расценками таблиц 3.29-1635÷3.29-1638, 3.29-1660, 3.29-1661 предусмотрены работы по бетонированию монолитных железобетонных конструкций (стен, перекрытий, колонн толщиной более 800 мм и пазух в котловане). Таблицы по соответствующим конструкциям содержат отдельные нормы и расценки на изготовление опалубки и бетонирование.</p> <p>Нормами и расценками на изготовление опалубки предусмотрены работы по изготовлению и доставке к месту установки элементов опалубки и раскрепляющих элементов опалубки. Указанные нормы и расценки выведены на 100 м<sup>3</sup> бетона по наружному очертанию соответствующей монолитной бетонной или монолитной железобетонной конструкции. Каждая из этих норм и расценок должна применяться с установленным коэффициентом оборачиваемости опалубки совместно с нормой и расценкой на устройство соответствующей монолитной железобетонной конструкции. Оборачиваемость опалубки определяется на основании расчета, приведенного в проектной документации и утвержденного заказчиком, выполненного исходя из условий производства работ, на основании действующих нормативно-методических документов по ценообразованию и сметному нормированию в строительстве.</p> <p>Нормами и расценками на бетонирование монолитных железобетонных конструкций учитывают затраты по доставке элементов подмостей и других материалов в котлован, по установке и перестановке подмостей, установке и снятию опалубки и раскрепляющих элементов, по подаче бетона бетононасосом, укладке бетонной смеси в конструкции, уходу за бетоном. Указанными нормами не учтены затраты:</p> <ul style="list-style-type: none"> <li>- на устройство поддерживающих конструкций, определяемые по соответствующим нормам и расценкам таблиц 3.29-1655÷3.29-1657 и позиции 3.29-1682-2;</li> <li>- на установку арматуры, определяемые по соответствующим нормам и расценкам таблиц 3.29-1632, 3.29-1634, 3.29-1695, 3.29-1696.</li> </ul> <p>Нормой и расценкой 3.29-1970-1 учтен полный комплекс работ по устройству монолитных боковых железобетонных стен толщиной от 400 мм до 800 мм с применением односторонней инвентарной комбинированной опалубки в котлованах с креплением, включая погрузо-разгрузочные работы, внутрипостроечный транспорт, возврат на приобъектный склад оборачиваемых материалов, затраты по изготовлению, сборке, монтажу/демонтажу щитов опалубки, элементов крепления опалубки (контрфорсов), прокачке автобетононасоса пусковой смесью перед бетонированием, укладке и уплотнению бетонной смеси, уходу за бетонной поверхностью. Указанной нормой и расценкой учтены затраты по устройству и перестановке подмостей в процессе работы. Расход материалов на устройство опалубки в указанной норме рассчитан с учетом оборачиваемости, расход секций бетоновода и соединительных муфт следует принимать по проекту с учетом оборачиваемости. Нормой 3.29-1970-1 не учтены затраты на установку арматуры, определяемые по соответствующим нормам и расценкам таблицы 3.29-1696</p>

2. Дополнить техническую часть раздела 1 «Общие указания» подраздела 1.2 «Открытый способ работ. Прочие работы» следующими пунктами:

«1.2.38. Таблицей 3.29-1972 учтены затраты на внутрипостроечный транспорт элементов обделки, а также материалов, необходимых для проходки тоннелей, сооружаемых при помощи тоннелепроходческих механизированных комплексов, перевозимые в мешках, пакетах, бочках, контейнерах, штабелях и т.д. Нормы и расценки на внутрипостроечный транспорт следует применять совместно с нормами и расценками на проходку тоннелей и монтаж

обделки, в которых данные работы не учтены: 3.29-1247-1÷3.29-1247-4; 3.29-1248-1÷3.29-1248-8; 3.29-1305-1÷3.29-1305-4; 3.29-1346-1; 3.29-1346-7; 3.29-1466-1; 3.29-1485-5÷3.29-1485-8; 3.29-1954-1; 3.29-1962-1÷3.29-1962-2.

– Нормами и расценками 3.29-1972-1÷3.29-1972-3 учтены затраты на внутрипостроечный транспорт элементов обделки: изделий из сборного железобетона, бетона, керамзитобетона. Затраты по внутрипостроечному транспорту замковых блоков необходимо учитывать в соответствии с их фактической массой.

– Нормой и расценкой 3.29-1972-4 учтены затраты на внутрипостроечный транспорт материалов, перевозимых в бочках: реагент пенный жидкий для кондиционирования грунтов, щеточный уплотнитель и т.д.

– Нормой и расценкой 3.29-1972-5 учтены затраты на внутрипостроечный транспорт материалов, перевозимых в мешках в мягких контейнерах и пакетах: портландцемент, бентонитовый порошок.

– Нормой и расценкой 3.29-1972-6 учтены затраты на внутрипостроечный транспорт материалов, перевозимых в ящиках: комплекты болтовые для соединения железобетонных блоков в кольцо.

– Нормой и расценкой 3.29-1972-7 учтены затраты на внутрипостроечный транспорт материалов временных коммуникаций внутренних конструкций тоннелей, монтируемых при проходке: трубы пожарно-технологического трубопровода, доски обрезные для настила пешеходного трапа, заготовки из арматуры, стальных полос, уголков для кронштейнов.

1.2.39. Таблицей 3.29-1972 не учтены и должны учитываться дополнительно затраты на транспортное средство, осуществляющее перевозку материалов в тоннеле в соответствии с ПОС. При определении затрат на эксплуатацию транспортного средства, время его эксплуатации следует принимать равным времени эксплуатации ТПКМ, приходящегося на 1 м сооружаемого тоннеля, предусмотренного соответствующими нормами».

3. Дополнить техническую часть раздела 1 «Общие указания» подраздела 1.3 «Устройство пути» следующим пунктом:

«1.3.24. Нормой и расценкой 3.29-1974 учтен полный комплекс работ по укладке путевого бетона при устройстве верхнего строения пути на полушпалах типа LVT в двухпутном тоннеле диаметром от 10 до 11 м мелкого заложения в подземных условиях, включая погрузо-разгрузочные работы, внутрипостроечный транспорт, возврат на приобъектный склад оборачиваемых материалов, затраты по изготовлению, монтажу/демонтажу опалубки, элементов крепления опалубки, прокачке автобетононасоса пусковой смесью перед бетонированием, укладке и уплотнению бетонной смеси, уходу за бетонной поверхностью. Расход материалов на устройство опалубки в указанной норме рассчитан с учетом оборачиваемости, расход секций бетоновода и соединительных муфт следует принимать по проекту с учетом оборачиваемости».

4. Удалить пункт 1.5.6 из технической части раздела 1 «Общие указания» подраздела 1.5 «Общестроительные и монтажные работы на объектах метростроения. Пронумеровать пункты по порядку.

5. Внести изменения в техническую часть раздела 2 «Правила исчисления объемов работ». Дополнить таблицу № 6 «Расход сжатого воздуха, принятый для норм и расценок» следующей информацией:

Шифр норм и расценок	Сжатый воздух, 100 м <sup>3</sup>
3.29-1974-1	31,6915

## Сборник 32. Трамвайные пути (ТСН-2001.3-32)

1. Дополнить техническую часть раздела 1 «Общие указания» следующим пунктом:

«1.21. Нормой и расценкой 3.32-35-1 не учтены работы на сварку рельсовых стыков, стоимость этих работ следует учитывать дополнительно по соответствующим нормам и расценкам».

## Сборник 47. Озеленение (ТСН-2001.3-47)

1. Внести изменения в техническую часть раздела 1 «Общие указания»:

№ п/п	Напечатано	Следует читать
1	2	3
1.20.	Норма и расценка 3.47-65-1 применяется в том случае, когда поливочный водопровод или гидрант находится от объекта на расстоянии более 50 метров	Норма и расценка 3.47-65-1 применяется в том случае, когда поливочный водопровод находится от объекта на расстоянии более 50 метров.

2. Дополнить техническую часть раздела 1 «Общие указания» следующим пунктом:

«1.27.1. Нормой и расценкой 3.47-75-1 учтен механизированный способ укладки покрытия. Нормой и расценкой 3.47-86-1 учтен ручной способ укладки покрытия. Нормой и расценкой 3.47-86-3 учтено создание многоцветного верхнего покрытия площадок ручным способом».

## Глава 6. Сборники норм и расценок на ремонтно-строительные работы (ТСН-2001.6)

### Сборник 66. Наружные инженерные сети (ТСН-2001.6-66)

1. Внести изменения в техническую часть раздела 1 «Общие указания»:

№ п/п	Напечатано	Следует читать
1	2	3
1.6.3.2.	<p>Затраты на транспорт материалов и оборудования от приобъектного склада до рабочей зоны. Масса перевозки грузов и расстояние определяется на основании проекта организации строительства (ПОС). Стоимость этих затрат принимается в следующих размерах, до:</p> <p>1 км - 3,22 руб.;</p> <p>2 км - 4,10 руб.;</p> <p>3 км - 4,99 руб.;</p> <p>4 км - 5,87 руб.;</p> <p>5 км - 6,75 руб.;</p> <p>6 км - 7,64 руб.;</p> <p>7 км - 8,52 руб.;</p> <p>8 км - 9,40 руб.;</p> <p>9 км - 10,29 руб.;</p> <p>10 км - 11,17 руб.</p>	<p>Затраты на транспорт материалов и оборудования от приобъектного склада до рабочей зоны. Масса перевозки грузов и расстояние определяется на основании проекта организации строительства (ПОС). Стоимость этих затрат следует учитывать по нормам и расценкам таблицы 6.66-0.</p>

2. Дополнить техническую часть раздела 1 «Общие указания» следующими пунктами:

«1.38. Нормами и расценками таблицы 6.66-222 учтены затраты на проведение гидравлических испытаний на участке трубопровода, санированного гибким рукавом.

1.38.1. Нормы и расценки 6.66-222-1÷6.66-222-3 рассчитаны на 1 участок восстановленного трубопровода вне зависимости от его длины.

1.38.2. Нормами и расценками 6.66-222-1÷6.66-222-3 не учтены затраты на наполнение и спуск воды из трубопровода. Данные затраты учитывать дополнительно по нормам и расценкам 6.66-222-4÷6.66-222-5.

1.38.3. Объем воды при проведении гидравлических испытаний на участке трубопровода, санированного гибким рукавом, рассчитывать на основании данных проекта и по формуле, приведенной в пункте 2.6.

1.38.4. Диаметр трубопроводов приведен по номинальному диаметру санируемого стального трубопровода».

3. Дополнить техническую часть раздела 2 «Правила исчисления объемов работ» следующим пунктом:

«2.6. Объем воды при проведении гидравлического испытания на участке трубопровода, санированного гибким рукавом ультрафиолетового отверждения, рассчитывать на основании данных проекта и по формуле:

$$V=(\pi*(D-2t)^2/4)*L, \text{ где}$$

$$\pi=3,14,$$

D – номинальный диаметр трубопровода,

t – толщина стенки напорного рукава,

L – длина участка трубопровода».

## Глава 11. Прочие работы и затраты ТСН-2001

1. Внести изменения в пункт 2 раздела «Введение»:

№ п/п	Напечатано	Следует читать
1	2	3
2.	<p>Прочие затраты являются составной частью сметной стоимости строительства, включаются в отдельную графу сводного сметного расчета стоимости строительства и могут относиться как к строительству в целом, так и к отдельным объектам и работам.</p>	<p>Прочие затраты являются составной частью сметной стоимости строительства, включаются в отдельную графу сводного сметного расчета стоимости строительства объектов регионального значения города Москвы, включая объекты, строительство которых осуществляется с привлечением средств бюджета города Москвы, в том числе объекты, строительство которых осуществляется в целях реализации решения о реновации жилищного фонда в городе Москве, а также стоимости работ по сохранению объектов культурного наследия (памятников истории и культуры) народов Российской Федерации, финансирование которых осуществляется с привлечением средств бюджета города Москвы, и могут относиться как к строительству в целом, так и к отдельным объектам и работам.</p>

2. Внести изменения в раздел 1 «Состав прочих затрат». Дополнить таблицу № 1 «Основные виды прочих работ и затрат» следующим пунктом:

№ п/п	Наименование работ и затрат	Порядок определения и обоснования стоимости прочих работ и затрат
1	2	3
17	Затраты на услуги ОАО «РЖД» по предоставлению технологических «окон» сторонним организациям.	Определяются расчетом на основе проекта организации строительства (ПОС) и цен на эти услуги (графы 7 и 8)

3. Внести изменения в графу 2 таблицы № 1 «Основные виды прочих работ и затрат» раздела 1 «Состав прочих затрат»:

№ п/п	Напечатано	Следует читать
1	2	3
11.	Премия за своевременное завершение строительных работ на объектах регионального значения г. Москвы, в том числе объектам, строительство которых осуществляется в целях реализации Программы реновации жилищного фонда в г. Москве.	Премия за своевременное завершение строительных работ на объектах регионального значения г. Москвы.
13.	Затраты на выполнение работ вахтовым методом и перебазирование строительно-монтажных организаций на территорию города Москвы с объекта строительства, находящегося на территории другого субъекта Российской Федерации, в том числе объектов, строительство которых осуществляется в целях реализации Программы реновации жилищного фонда в городе Москве.	Затраты на выполнение работ вахтовым методом и перебазирование строительно-монтажных организаций на территорию города Москвы с объекта строительства, находящегося на территории другого субъекта Российской Федерации.

4. Внести изменения в раздел 2 «Правила распределения прочих работ и затрат». Главу 9 таблицы №2 «Распределение прочих работ и затрат по графам сводного сметного расчета стоимости строительства» дополнить следующим пунктом:

№ п/п	Номера объектных и локальных сметных расчетов (смет)	Наименование глав, работ и затрат	Сметная стоимость				Общая сметная стоимость
			строительных (ремонтно-строительных) работ	работ по монтажу оборудования	оборудования, мебели и инвентаря	прочих затрат	
1	2	3	4	5	6	7	8
		<b>Глава 9. Прочие работы и затраты</b>					
9.17		Затраты на услуги ОАО «РЖД» по предоставлению технологических «окон» сторонним организациям.				+	+

5. Внести изменения в графу 3 таблицы № 2 «Распределение прочих работ и затрат по графам сводного сметного расчета стоимости строительства» раздела 2 «Правила распределения прочих работ и затрат»:

№ п/п	Напечатано	Следует читать
1	2	3
9.11	Премия за своевременное завершение строительных работ на объектах регионального значения г. Москвы, в том числе объектам, строительство которых осуществляется в целях реализации Программы реновации жилищного фонда в г. Москве.	Премия за своевременное завершение строительных работ на объектах регионального значения г. Москвы
9.13.	Затраты на выполнение работ вахтовым методом и перебазирование строительно-монтажных организаций на территорию города Москвы с объекта строительства, находящегося на территории другого субъекта Российской Федерации, в том числе объектов, строительство которых осуществляется в целях реализации Программы реновации жилищного фонда в городе Москве.	Затраты на выполнение работ вахтовым методом и перебазирование строительно-монтажных организаций на территорию города Москвы с объекта строительства, находящегося на территории другого субъекта Российской Федерации.

## Глава 12. Общие указания по применению ТСН-2001 (ТСН-2001.12)

1. Внести изменения в пункт 4 раздела «Введение»:

№ п/п	Напечатано	Следует читать
1	2	3
4.	Сборники нормативов ТСН 2001 предназначены для разработки сметной документации и определения сметной стоимости строительства (реконструкции, капитального ремонта), сноса объектов капитального строительства, работ по сохранению объектов культурного наследия (памятников истории и культуры) народов Российской Федерации, а также проектных, изыскательских и других работ по объектам государственного заказа города Москвы, разработки укрупненных показателей стоимости объектов, видов и комплексов работ, выполняемых в строительстве, определения начальной (максимальной) цены контракта и цены контракта, заключаемого с единственным	Сборники ТСН-2001 предназначены для определения сметной стоимости в порядке, предусмотренном постановлением Правительства Москвы от 29.11.2019 № 1587-ПП «Об особенностях ценообразования и сметного нормирования», определения затрат на выполнение подрядных работ при определении начальной (максимальной) цены контракта, предметом которого одновременно являются подготовка проектной документации и (или) выполнение инженерных изысканий, выполнение работ по строительству, реконструкции и (или) капитальному ремонту объекта капитального строительства, а также для оценки стоимости строительства на основе информационной модели, объединяющей архитектурно-планировочные, конструктивные и инженерные решения

№ п/п	Напечатано	Следует читать
1	2	3
	поставщиком.	с отражением всех технико-экономических показателей; подготовки технико-экономических показателей в заданиях на проектирование и снижения погрешности при соответствующих расчетах; оценки эффективности использования средств, направляемых на капитальные вложения; а также иных целей, установленных правовыми актами города Москвы.

## 2. Внести изменения в раздел 1 «Структура территориальных сметных нормативов для города Москвы (ТСН-2001)»:

№ п/п	Напечатано	Следует читать
1	2	3
1.1.	<p>Территориальные сметные нормативы для города Москвы (ТСН-2001) включают в себя сметные нормы и расценки на виды работ, укрупненные показатели стоимости строительства, средние сметные цены на материалы, изделия и конструкции, оборудование, мебель, инвентарь и принадлежности, сметные цены эксплуатации строительных машин, нормативы косвенных затрат (нормативы накладных расходов, сметной прибыли и др.), которые следует применять для определения стоимости работ и затрат при:</p> <ul style="list-style-type: none"> <li>- новом строительстве зданий и сооружений;</li> <li>- капитальном ремонте зданий и сооружений;</li> <li>- реконструкции зданий и сооружений;</li> <li>- монтаже и наладке инженерного и технологического оборудования зданий и сооружений различного назначения;</li> <li>- реставрации, ремонте и восстановлении памятников истории и культуры.</li> </ul> <p>В состав ТСН-2001 также входят сборники Единой нормативной базы Московских региональных рекомендаций (сборники МРР), включающие в себя базовые цены на работы градостроительного проектирования, архитектурно-строительного проектирования, изыскательские работы и другие виды работ (услуг).</p>	<p>Сборники ТСН-2001 включают в себя сметные нормы и расценки на виды работ, укрупненные показатели стоимости строительства, сметные нормативы и цены на выполнение комплексов работ, средние сметные цены на материалы, изделия и конструкции, оборудование, мебель, инвентарь и принадлежности, сметные цены эксплуатации строительных машин, нормативы косвенных затрат (нормативы накладных расходов, сметной прибыли и др.), которые следует применять для определения стоимости работ и затрат при:</p> <ul style="list-style-type: none"> <li>- новом строительстве зданий и сооружений;</li> <li>- капитальном ремонте зданий и сооружений;</li> <li>- реконструкции зданий и сооружений;</li> <li>- монтаже и наладке инженерного и технологического оборудования зданий и сооружений различного назначения;</li> <li>- реставрации, ремонте и восстановлении памятников истории и культуры.</li> </ul> <p>В состав ТСН-2001 также входят сборники Единой нормативной базы Московских региональных рекомендаций (сборники МРР), включающие в себя базовые цены на работы градостроительного проектирования, архитектурно-строительного проектирования, изыскательские работы и другие виды работ (услуг).</p>
1.23.	<p>Глава 11 ТСН-2001.11 «Прочие работы и затраты» содержит основные виды прочих работ и затрат, которые являются общими для многих видов строительства и наиболее часто встречаются в практике. Прочие затраты, включаемые в Главу 9 сводного сметного расчета стоимости строительства (капитального ремонта), являются составной частью сметной стоимости строительства и могут относиться как к строительству в целом, так и к отдельным объектам и работам. В случаях, установленных нормативно-правовыми актами Правительства Москвы, в перечень прочих работ и затрат, включаемых в Главу 9 «Прочие работы и затраты» сводного сметного расчета, могут быть включены иные работы и затраты.</p>	<p>Глава 11 ТСН-2001.11 «Прочие работы и затраты» содержит основные виды прочих работ и затрат, которые являются общими для многих видов строительства и наиболее часто встречаются в практике. Прочие затраты, включаемые в Главу 9 сводного сметного расчета являются составной частью сметной стоимости строительства, включаются в отдельную графу сводного сметного расчета стоимости строительства регионального значения города Москвы, включая объекты, строительство которых осуществляется с привлечением средств бюджета города Москвы, в том числе объекты, строительство которых осуществляется в целях реализации решения о реновации жилищного фонда в городе Москве, а также стоимости работ по сохранению объектов культурного наследия (памятников истории и культуры) народов Российской Федерации, финансирование которых осуществляется с привлечением средств бюджета города Москвы, и могут относиться как к строительству в целом, так и к отдельным объектам и работам. В случаях, установленных нормативно-правовыми актами Правительства Москвы, в перечень прочих работ и затрат, включаемых в Главу 9 «Прочие работы и затраты» сводного сметного расчета, могут быть включены иные работы и затраты.</p>
1.31.	<p>Для определения сметной стоимости строительства (реконструкции, капитального ремонта) в текущем уровне цен используются коэффициенты (индексы) пересчета. Коэффициенты (индексы) пересчета сметной стоимости строительства (реконструкции, капитального ремонта), определенной с использованием территориальных сметных нормативов для города Москвы ТСН-2001, отражают изменение стоимости затрат на расчетный период по заработной плате, эксплуатации строительных машин и механизмов, материальных ресурсов.</p>	<p>Для определения сметной стоимости строительства (реконструкции, капитального ремонта) в текущем уровне цен используются коэффициенты (индексы) пересчета (за исключением Главы 19 ТСН-2001.19 «Сметные нормативы и цены на выполнение комплексов работ»). Коэффициенты (индексы) пересчета сметной стоимости строительства (реконструкции, капитального ремонта), определенной с использованием территориальных сметных нормативов для города Москвы ТСН-2001, отражают изменение стоимости затрат на расчетный период по заработной плате, эксплуатации строительных машин и механизмов, материальных ресурсов.</p>
1.32.	<p>Коэффициенты (индексы) пересчета разрабатываются по всей номенклатуре материально-технических ресурсов, оборудования и единичных расценок в составе ТСН-2001 города Москвы и дифференцируются по статьям (элементам) прямых затрат по каждой номенклатурной позиции сборников норм и расценок ТСН-2001 города Москвы.</p>	<p>Коэффициенты (индексы) пересчета разрабатываются по всей номенклатуре материально-технических ресурсов, оборудования и единичных расценок в составе ТСН-2001 города Москвы (за исключением Главы 19 ТСН-2001.19 «Сметные нормативы и цены на выполнение комплексов работ»), и дифференцируются по статьям (элементам) прямых затрат по каждой номенклатурной позиции сборников норм и расценок ТСН-2001 города Москвы.</p>

3. Добавить следующие пункты в раздел 1 «Структура территориальных сметных нормативов для города Москвы (ТСН 2001)»:

«1.38. Глава 19 ТСН 2001.19 «Сметные нормативы и цены на выполнение комплексов работ» (НЦКР) может быть использована для оценки стоимости строительства на предпроектной стадии; подготовки технико-экономических показателей в заданиях на проектирование; оценки эффективности использования средств, направляемых на капитальные вложения; определения начальной (максимальной) цены контракта, предметом которого одновременно являются подготовка проектной документации и (или) выполнение инженерных изысканий, выполнение работ по строительству, реконструкции и (или) капитальному ремонту объекта капитального строительства; иных целей, установленных правовыми актами города Москвы.

1.39. НЦКР применяются в составе расчетов на комплексы работ. Для составления сметных расчетов на комплексы работ и определения сметной стоимости строительства объекта в текущем уровне цен для ТСН-2001.19 «Сметные нормативы и цены на выполнение комплексов работ» разрабатываются и выпускаются в соответствии с утвержденной периодичностью текущие сметные цены по статьям (элементам) затрат по каждой номенклатурной позиции сборников ТСН-2001.19, которые ориентированы на их автоматизированное применение в составе программных комплексов для сметных расчетов».

4. Внести изменения в раздел 3 «Виды и последовательность разработки сметной документации» подраздел 3.2 «Сводный сметный расчет стоимости строительства (капитального ремонта)»:

№ п/п	Напечатано	Следует читать
1	2	3
3.2.10.	<p>В главах сводного сметного расчета стоимости строительства стоимость отдельных объектов и видов работ, определенная в объектных сметных расчетах (объектных сметах) и локальных сметных расчетах (локальных сметах), показывается с распределением по графам: «Строительных работ», «Работ по монтажу оборудования», «Оборудования, мебели и инвентаря», «Прочих затрат» и «Общая сметная стоимость».</p>	<p>В главах сводного сметного расчета стоимости строительства стоимость отдельных объектов и видов работ, определенная в объектных сметных расчетах (объектных сметах) и локальных сметных расчетах (локальных сметах), показывается с распределением по графам: «Строительных работ», «Работ по монтажу оборудования», «Оборудования, мебели и инвентаря», «Прочих затрат» и «Общая сметная стоимость».</p> <p>Затраты на приобретение и установку инженерного и технического оборудования определяются с использованием норм и расценок в составе ТСН-2001.3 и ТСН-2001.6, отнесением их к сметной стоимости строительных (ремонтно-строительных) работ и включением в графу 4 сводного сметного расчета стоимости строительства «Сметная стоимость строительных (ремонтно-строительных) работ».</p> <p>Затраты на установку технологического оборудования определяются с использованием норм и расценок в составе ТСН-2001.4, отнесением их к сметной стоимости монтажных работ и включением в графу 5 сводного сметного расчета стоимости строительства «Сметная стоимость работ по монтажу оборудования», а затраты на их приобретение соответственно в графу 6 «Сметная стоимость оборудования, мебели, инвентаря».</p>
3.2.25.	<p>В сводный сметный расчет включается резерв средств на непредвиденные работы и затраты, предназначенный для возмещения стоимости работ и затрат, потребность в которых возникает в процессе разработки рабочей документации или в ходе строительства в результате уточнения проектных решений или условий строительства в отношении объектов (выполнения видов работ), предусмотренных в утвержденном проекте.</p> <p>Резерв средств на непредвиденные работы и затраты определяется:</p> <ul style="list-style-type: none"> <li>- при строительстве и реконструкции объектов капитального строительства - исходя из итоговой суммы расчетов, предусмотренных главами 1-12 сводного сметного расчета стоимости строительства;</li> <li>- при капитальном ремонте объектов капитального строительства - исходя из итоговой суммы расчетов, предусмотренных главами 1-9 указанного сводного сметного расчета.</li> </ul> <p>В отношении объектов капитального строительства, строительство, реконструкция или капитальный ремонт которых осуществляется с привлечением средств бюджета города Москвы, резерв средств на непредвиденные работы и затраты определяется государственным заказчиком по согласованию с главным распорядителем средств соответствующего бюджета (за исключением случаев, когда государственным заказчиком является главный распорядитель средств) в рамках, не превышающих:</p> <ul style="list-style-type: none"> <li>а) 2-х процентов - для объектов капитального строительства непромышленного назначения;</li> <li>б) 3-х процентов - для объектов капитального строительства промышленного назначения;</li> <li>в) 10-ти процентов - для уникальных объектов капитального строительства, а также объектов метрополитена (за исключением работ подготовительного периода).</li> </ul>	<p>В сводный сметный расчет включается резерв средств на непредвиденные работы и затраты, предназначенный для возмещения стоимости работ и затрат, потребность в которых возникает в процессе разработки рабочей документации или в ходе строительства в результате уточнения проектных решений или условий строительства в отношении объектов (выполнения видов работ), предусмотренных в утвержденном проекте.</p> <p>Резерв средств на непредвиденные работы и затраты определяется:</p> <ul style="list-style-type: none"> <li>- при строительстве и реконструкции объектов капитального строительства - исходя из итоговой суммы расчетов, предусмотренных главами 1-12 сводного сметного расчета стоимости строительства;</li> <li>- при капитальном ремонте объектов капитального строительства - исходя из итоговой суммы расчетов, предусмотренных главами 1-9 указанного сводного сметного расчета.</li> </ul> <p>В отношении объектов капитального строительства, строительство, реконструкция или капитальный ремонт которых осуществляется с привлечением средств бюджета города Москвы, резерв средств на непредвиденные работы и затраты определяется государственным заказчиком по согласованию с главным распорядителем средств соответствующего бюджета (за исключением случаев, когда государственным заказчиком является главный распорядитель средств) в рамках, не превышающих:</p> <ul style="list-style-type: none"> <li>а) 2-х процентов - для объектов капитального строительства непромышленного назначения;</li> <li>б) 3-х процентов - для объектов капитального строительства промышленного назначения, линейных объектов;</li> <li>в) 10-ти процентов - для уникальных, особо опасных и технически сложных объектов капитального строительства, предусмотренных статьей 48 Градостроительного кодекса Российской Федерации (за исключением работ подготовительного периода по объектам метрополитена).</li> </ul>

5. Дополнить раздел 3 «Виды и последовательность разработки сметной документации» подразделом 3.5 «Сметные расчеты на комплексы работ» следующего содержания:

### 3.5 Сметные расчеты на комплексы работ

- 3.5.1. Сметные расчеты (сметы) на комплексы работ разрабатываются с применением ТСН-2001.19 «Сметные нормативы и цены на выполнение комплексов работ» по форме, приведенной в Приложении 4 (форма 7).
- 3.5.2. Сметная документация с применением НЦКР может быть разработана:
- на отдельный конструктивный элемент здания или сооружения;
  - на конструкцию или конструктивное решение здания или сооружения;
  - на часть объекта капитального строительства;
  - на объект капитального строительства.
- 3.5.3. Сметная стоимость строительства с применением НЦКР определяется исходя из следующих данных:
- функционального назначения объекта, его параметров, конструктивных решений;
  - ведомости объемов работ;
  - номенклатуры и количества оборудования.
- 3.5.4. Составление сметных расчетов (смет) на комплексы работ выполняется в следующем порядке:
- проведение анализа конструктивных решений;
  - определение перечня конструктивных элементов и комплексов работ, на которые есть действующие НЦКР;
  - определение объемов конструктивных элементов и комплексов работ в соответствии с принятой единицей измерения НЦКР;
  - подбор необходимых корректирующих коэффициентов;
  - составление сметного расчета (сметы) на комплекс работ по форме и в соответствии с порядком заполнения.
- 3.5.5. В сметных расчетах (сметах) на комплексы работ производится группировка данных в разделы в соответствии с последовательностью работ и учетом особенностей отдельных видов строительства.
- 3.5.6. Сметные расчет (сметы) на комплексы работ с применением НЦКР могут составляться в базисном или текущем уровнях цен.
- 3.5.7. Определение стоимости работ в базисном или текущем уровне цен производится по каждой позиции сметного расчета (сметы) на комплекс работ. Итоговые значения статей (элементов) затрат НЦКР в базисном или текущем уровне цен определяются путем перемножения общего количества работы по позиции (на измеритель НЦКР), стоимостных показателей статей (элементов) затрат в базисном или текущем уровне цен, поправочных коэффициентов, учитывающих условия производства работ, коэффициентов, учитывающие производство работ в зимнее время. Итоговое значение стоимости работ по позиции определяется суммированием всех итоговых значений статей (элементов) затрат.
- 3.5.8. При отсутствии НЦКР на отдельные виды конструктивных решений, комплексов работ и прочих затрат, составляются отдельные сметные расчеты с применением норм и расценок и укрупненных показателей стоимости ТСН-2001. Совместное применение НЦКР с расценками и показателями других глав ТСН-2001 в одном сметном расчете (смете) не допускается.

6. Дополнить раздел 4 «Порядок определения сметных затрат на материальные ресурсы и оборудование» следующим пунктом:

«4.17. Правила отнесения ресурса в составе ТСН-2001.1 и ТСН-2001.13-2 к категории «оборудование» при определении сметных затрат и составлении сметной документации с использованием ТСН-2001:

- Оборудование имеет паспорт завода-изготовителя и требует наладки после монтажа.
- Для оборудования устанавливается гарантийный срок эксплуатации от 3-х лет и более, указанный в стандартах, технических регламентах и технических условиях.
- Оборудованию требуется техническое обслуживание, т.е. совокупность всех технических и организационных действий, направленных на поддержание или возвращение его в работоспособное состояние.
- Оборудование всегда ставится на баланс предприятия.
- Оборудование не теряет первоначальную натурально-вещественную форму (размеры, вид, комплектность и др.)».

7. Внести изменения. Приложение 1 «Термины и определения» изложить в следующей редакции:

№ пп	Термин	Определение
1.	Базисный уровень цен	уровень цен, утвержденный по состоянию на определенную дату, в настоящее время на 01.01.2000 г.
2.	Временные здания и сооружения	полный комплекс временных зданий и сооружений, необходимых для производства подрядных работ и обслуживания работников строительства в пределах строительной площадки с учетом возможности приспособления и использования для нужд строительства существующих и вновь возводимых зданий и сооружений постоянного типа
3.	Заказчик	уполномоченное на то инвесторами физическое и юридическое лицо, которое осуществляет реализацию инвестиционных проектов
4.	Законченная строительная продукция	строительная продукция как результат строительного производства, получаемая в результате выполнения объема работ при определенном рабочем процессе (совокупности рабочих операций) и характеризующая функциональную готовность конструктивного элемента, конструкции, части инженерной системы здания или сооружения.
5.	Застройщик	физическое или юридическое лицо, обеспечивающее на принадлежащем ему земельном участке или на земельном участке иного правообладателя строительство, реконструкцию, капитальный ремонт объектов капитального строительства, а также выполнение инженерных изысканий, подготовку проектной документации для их строительства, реконструкции, капитального ремонта

№ пп	Термин	Определение
6.	Здание	результат строительства, представляющий собой объемную строительную систему, имеющую надземную и (или) подземную части, включающую в себя помещения, сети инженерно-технического обеспечения и системы инженерно-технического обеспечения и предназначенную для проживания и (или) деятельности людей, размещения производства, хранения продукции или содержания животных
7.	Инвестор	лицо, осуществляющее капитальные вложения на территории Российской Федерации с использованием собственных и (или) привлеченных средств в соответствии с законодательством Российской Федерации
8.	Информационная модель объекта капитального строительства	совокупность взаимосвязанных сведений, документов и материалов об объекте капитального строительства, формируемых в электронном виде на этапах выполнения инженерных изысканий, осуществления архитектурно-строительного проектирования, строительства, реконструкции, капитального ремонта, эксплуатации и (или) сноса объекта капитального строительства
9.	Капитальный ремонт объектов капитального строительства (за исключением линейных объектов)	замена и (или) восстановление строительных конструкций объектов капитального строительства или элементов таких конструкций, за исключением несущих строительных конструкций, замена и (или) восстановление систем инженерно-технического обеспечения и сетей инженерно-технического обеспечения объектов капитального строительства или их элементов, а также замена отдельных элементов несущих строительных конструкций на аналогичные или иные улучшающие показатели таких конструкций элементы и (или) восстановление указанных элементов
10.	Капитальный ремонт линейных объектов	изменение параметров линейных объектов или их участков (частей), которое не влечет за собой изменение класса, категории и (или) первоначально установленных показателей функционирования таких объектов и при котором не требуется изменение границ полос отвода и (или) охранных зон таких объектов
11.	Классификационно-идентификационный код ресурса	уникальное обозначение конкретного ресурса, в составе которого отражена информация о его существенных признаках (происхождение, назначение и др.) и основных параметрах, обосновывающих его выбор для использования в строительном производстве
12.	Комплекс работ	совокупность рабочих процессов, характеризующаяся формированием законченной или конечной строительной продукции.
13.	Конечная строительная продукция	строительная продукция как цель строительного производства, получаемая в результате выполнения объема работ, предусмотренного проектом, характеризующая окончательную готовность здания или сооружения, части здания или сооружения, конструктивного решения, инженерной системы здания или сооружения.
14.	Конструкция	совокупность конструктивных элементов, обладающая определенной жесткостью и выполняющая несущие, ограждающие и (или) эстетические функции.
15.	Конструктивное решение	совокупность конструкций здания или сооружения, связанных между собой и обеспечивающих прочность, надежность, устойчивость, пространственную жесткость и безопасность объекта, в соответствии с принимаемым архитектурным и инженерным замыслом.
16.	Конструктивный элемент	составная часть конструкции здания или сооружения, воспринимающая действующие усилия, выполняющая несущие, ограждающие и (или) эстетические функции, состоящая из элементов, взаимно связанных в процессе выполнения строительных работ. Конструктивным элементом зданий и сооружений являются: фундаменты, стены, каркасы, перекрытия, крыши, покрытия, лестницы, перегородки, светопропускающие ограждения (окна, витражи, фонари), двери, ворота и др.
17.	Коэффициенты (индексы) пересчета	отношение текущих стоимостных показателей к базисным стоимостным показателям на сопоставимые по номенклатуре и структуре ресурсы, наборы ресурсов или ресурсно-технологические модели
18.	Малые архитектурные формы	элементы монументально-декоративного оформления, размещаемые на земельных участках, зданиях и сооружениях, устройства для оформления мобильного и вертикального озеленения, водные устройства, городская мебель, коммунально-бытовое и техническое оборудование на территории города, дополняющие основную застройку
19.	Материальные ресурсы	совокупность материалов, изделий, полуфабрикатов и конструкций, используемых в процессе создания строительной продукции или выполнения различных видов работ
20.	Накладные расходы	сумма средств, предназначенных для возмещения затрат подрядных организаций, связанных с созданием общих условий строительного производства, его организацией, управлением и обслуживанием
21.	Оборудование инженерное зданий и сооружений	комплекс технических средств, элементов, приборов, устройств и коммуникаций в составе внутренних и наружных систем вентиляции, водоснабжения (холодного и горячего), канализации, отопления, кондиционирования воздуха, газоснабжения, искусственного освещения, электрооборудования, внутреннего транспорта (пассажирские и грузовые лифты, эскалаторы, траволаторы, подъемники), мусороудаления, пылеуборки, пожаротушения, информационных систем, систем связи (в т.ч. телевидения и радиосвязи) и др., обеспечивающих благоприятные (комфортные) условия проживания или трудовой деятельности человека, а также бесперебойное функционирование объекта недвижимости, обеспечивающих сдачу-приемку в эксплуатацию законченных строительством (реконструкцией, капитальным ремонтом) объектов капитального строительства
22.	Оборудование техническое	комплекс элементов и устройств в составе малых архитектурных форм, используемых для комфортного досуга людей при благоустройстве территории или оснащении объектов недвижимости (спортивных, общественных, развлекательных и др.), сборка и установка которых осуществляется силами одной строительной организации без привлечения специализированных организаций и необходимости проведения наладочных работ



№ пп	Термин	Определение
23.	Оборудование технологическое	совокупность машин, механизмов, приборов устройств, аппаратов, установок и др. со всеми приспособлениями и принадлежностями, используемых для обеспечения производственного процесса посредством воздействия на предмет труда (сырье, материалы, топливо, полуфабрикаты и др.), с целью получения изделий (выпуска продукции) или функционирования инженерных систем и сетей, требующих привлечения специализированных организаций для осуществления работ по их монтажу и наладке. Оборудование может как обособленно выполнять определенные самостоятельные функции, так и входить в комплекс или систему для выполнения заданных функций
24.	Объект капитального строительства	здания, строения, сооружения, включая линейные объекты, подземные, надземные сооружения, подлежащие государственной регистрации в качестве объектов недвижимости, в том числе объекты незавершенного строительства, а также комплексы зданий, строений, сооружений, неразрывно связанных между собой общей территорией и общими архитектурно-градостроительными, объемно-пространственными, функциональными, инженерно-техническими, технологическими и иными решениями
25.	Объекты культурного наследия (памятники истории и культуры)	объекты недвижимого имущества (включая объекты археологического наследия) и иные объекты с исторически связанными с ними территориями, произведениями живописи, скульптуры, декоративно-прикладного искусства, объектами науки и техники и иными предметами материальной культуры, возникшие в результате исторических событий, представляющие собой ценность с точки зрения истории, археологии, архитектуры, градостроительства, искусства, науки и техники, эстетики, этнологии или антропологии, социальной культуры и являющиеся свидетельством эпох и цивилизаций, подлинными источниками информации о зарождении и развитии культуры
26.	Объекты линейные	линии электропередачи, линии связи (в том числе линейно-кабельные сооружения), трубопроводы, автомобильные дороги, железнодорожные линии и другие подобные сооружения.
27.	Объекты непромышленного назначения -	здания, строения, сооружения жилищного фонда, социально-культурного и коммунально-бытового назначения, а также иные объекты капитального строительства непромышленного назначения
28.	Объекты производственного назначения	здания, строения, сооружения производственного назначения, в том числе объекты обороны и безопасности, за исключением линейных объектов
29.	Первичная строительная продукция	строительная продукция, получаемая в результате выполнения объема работ при определенной рабочей операции.
30.	Перевалочный пункт	пункт стыковки транспортных путей сообщения, на котором осуществляется перегрузка (перевалка) груза с одного вида транспорта на другой вид транспорта при смешанных перевозках грузов
31.	Подрядчик	физическое и (или) юридическое лицо, которое выполняет работы по договору подряда и (или) государственному или муниципальному контракту, заключаемым с заказчиком в соответствии с Гражданским кодексом Российской Федерации
32.	Проектная документация	совокупность текстовых и графических документов, определяющих архитектурные, функционально-технологические, конструктивные и инженерно-технические и иные решения проектируемого здания (сооружения), состав которых необходим для оценки соответствия принятых решений заданию на проектирование, требованиям технических регламентов и документов в области стандартизации и достаточен для разработки рабочей документации для строительства
33.	Прямые затраты	затраты, учитывающие стоимость материальных, трудовых и технических ресурсов, необходимых и достаточных для выполнения различных видов работ
34.	Расценка	показатель использования совокупности ресурсов в денежном выражении, установленный на принятый измеритель конкретного вида работ
35.	Реконструкция объектов капитального строительства (за исключением линейных объектов)	изменение параметров объекта капитального строительства, его частей (высоты, количества этажей, площади, объема), в том числе надстройка, перестройка, расширение объекта капитального строительства, а также замена и (или) восстановление несущих строительных конструкций объекта капитального строительства, за исключением замены отдельных элементов таких конструкций на аналогичные или иные улучшающие показатели таких конструкций элементы и (или) восстановления указанных элементов
36.	Реконструкция линейных объектов	изменение параметров линейных объектов или их участков (частей), которое влечет за собой изменение класса, категории и (или) первоначально установленных показателей функционирования таких объектов (мощности, грузоподъемности и других) или при котором требуется изменение границ полос отвода и (или) охранных зон таких объектов
37.	Сеть инженерно-технического обеспечения	совокупность трубопроводов, коммуникаций и других сооружений, предназначенных для инженерно-технического обеспечения зданий и сооружений
38.	Система инженерно-технического обеспечения	одна из систем здания или сооружения, предназначенная для выполнения функций водоснабжения, водоотведения, отопления, вентиляции, кондиционирования воздуха, газоснабжения, электроснабжения, связи, информатизации, диспетчеризации, мусороудаления, вертикального транспорта (лифты, эскалаторы) или функций обеспечения безопасности
39.	Сметная документация	совокупность расчетов, составленных с применением сметных нормативов, представленных в виде сводки затрат, сводного сметного расчета стоимости строительства, объектных и локальных сметных расчетов (смет), сметных расчетов на отдельные виды работ и затрат
40.	Сметная норма	установленная на принятый измеритель строительной продукции совокупность количественных и стоимостных показателей материально-технических ресурсов и прочих затрат, выраженных в натуральных (физических) величинах или в относительной форме (в виде процентов, коэффициентов)
41.	Сметные нормативы	сметные нормы и методики, необходимые для определения сметной стоимости строительства, стоимости работ по инженерным изысканиям и по подготовке проектной документации, а также методики разработки и применения сметных норм

№ пп	Термин	Определение
42.	Сметная прибыль	сумма средств, необходимых для покрытия общих расходов подрядных организаций на развитие производства, социальной сферы и материальное стимулирование работников
43.	Сметная стоимость оборудования	стоимость оборудования, предусматриваемого в сметной документации, включающая отпускную цену, стоимость установленного комплекта запасных частей, затраты на тару, упаковку и реквизит, транспортные расходы по доставке оборудования до приобъектного склада, заготовительно-складские расходы и затраты на комплектацию
44.	Сметная стоимость строительства, реконструкции, капитального ремонта	расчетная стоимость строительства, реконструкции, капитального ремонта, сноса объектов капитального строительства, работ по сохранению объектов культурного наследия, подлежащая определению на этапе архитектурно-строительного проектирования, подготовки сметы на снос объекта капитального строительства
45.	Сметные цены строительных ресурсов	сводная агрегированная в территориальном разрезе документированная информация о стоимости строительных ресурсов, установленная расчетным путем на принятую единицу измерения и размещаемая в федеральной государственной информационной системе ценообразования в строительстве
46.	Снос объекта капитального строительства	ликвидация объекта капитального строительства путем его разрушения (за исключением разрушения вследствие природных явлений либо противоправных действий третьих лиц), разборки и (или) демонтажа объекта капитального строительства, в том числе его частей
47.	Сооружение	результат строительства, представляющий собой объемную, плоскостную или линейную строительную систему, имеющую наземную, надземную и (или) подземную части, состоящую из несущих, а в отдельных случаях и ограждающих строительных конструкций и предназначенную для выполнения производственных процессов различного вида, хранения продукции, временного пребывания людей, перемещения людей и грузов
48.	Сохранение объекта культурного наследия	меры, направленные на обеспечение физической сохранности и сохранение историко-культурной ценности объекта культурного наследия, предусматривающие консервацию, ремонт, реставрацию, приспособление объекта культурного наследия для современного использования и включающие в себя научно-исследовательские, изыскательские, проектные и производственные работы, научное руководство проведением работ по сохранению объекта культурного наследия, технический и авторский надзор за проведением этих работ
49.	Стройка	комплекс объектов капитального строительства различного назначения, строительство, реконструкция или капитальный ремонт которых осуществляется по единой проектной документации, объединенной сводным сметным расчетом
50.	Строительство	создание зданий, строений, сооружений (в том числе на месте сносимых объектов капитального строительства)
51.	Текущий уровень цен	уровень цен, зафиксированный на момент действия используемых фактических цен на ресурсы, утверждаемый в определенном временном периоде и используемый для подготовки сметных расчетов
52.	Технические ресурсы	совокупность строительных машин, механизмов, оборудования и инструментов, участвующих в процессе создания строительной продукции, выполнения работ при проведении капитального ремонта, реконструкции и др.
53.	Этап строительства	строительство одного из объектов капитального строительства, строительство которого планируется осуществить на одном земельном участке, если такой объект может быть введен в эксплуатацию и эксплуатироваться автономно, то есть независимо от строительства иных объектов капитального строительства на этом земельном участке, а также строительство части объекта капитального строительства, которая может быть введена в эксплуатацию и эксплуатироваться автономно, то есть независимо от строительства иных частей этого объекта капитального строительства
54.	Этап строительства в отношении автомобильных дорог и объектов инфраструктуры железнодорожного транспорта (в том числе высокоскоростного)	комплекс работ по подготовке территории строительства, включающий в себя оформление прав владения и пользования на земельные участки, необходимые для размещения автомобильной дороги и объектов инфраструктуры железнодорожного транспорта (в том числе высокоскоростного), снос зданий, строений и сооружений, переустройство (перенос) инженерных коммуникаций, вырубку леса, проведение археологических раскопок в пределах территории строительства, разминирование территории строительства и другие работы
55.	Этап строительства в отношении метрополитена	комплекс работ по организации строительства, включающий в себя строительство временных зданий и сооружений, проходку шахтных стволов с подходными выработками, оснащение горных комплексов, сооружение и оснащение стартовых котлованов для щитовой проходки тоннелей
56.	Этап строительства в отношении морских и речных портов	комплекс работ по строительству объектов инфраструктуры морского или речного порта общепортового назначения, в состав которых полностью или частично входят портовые гидротехнические сооружения, внутренние рейды, якорные стоянки, средства навигационного оборудования и другие объекты навигационно-гидрографического обеспечения морских путей, системы управления движением судов, железнодорожные и автомобильные подъездные пути, линии связи, устройства тепло-, газо-, водо- и электроснабжения, инженерные коммуникации, искусственные земельные участки, строительство которых необходимо для функционирования морских терминалов, перегрузочных комплексов

## 8. Дополнить Приложение 3 «Структура территориальных сметных нормативов для города Москвы ТСН-2001»:

Наименование нормативов	Шифр
1	2
<b>Глава 19. Сметные нормативы и цены на выполнение комплексов работ</b>	<b>ТСН-2001.19</b>
Сборник 0. Общие положения	ТСН-2001.19-0

Наименование нормативов	Шифр
1	2
Сборник 2. Здания	TCH-2001.19-2
Сборник 3. Инженерные сети и системы зданий	TCH-2001.19-3

9. Дополнить Приложение 4 «Формы сметной документации и ведомостей ресурсов»:

Форма 7

(наименование стройки и/или объекта)

**Сметный расчет (смета) на комплекс работ № \_\_\_\_\_**

(наименование работ и затрат)

Основание:

	В текущем уровне цен	
<b>Сметная стоимость</b>		<b>тыс. руб</b>
Строительно-монтажные работы		тыс. руб
Оборудование		тыс. руб
Прочие работы и затраты		тыс. руб
Средства на оплату труда		тыс. руб
Затраты труда		чел.-ч

Составлен(а) по TCH-2001 с учетом Дополнения №: \_\_\_\_\_  
№ и период сборника коэффициентов (индексов) пересчета: \_\_\_\_\_

№ п/п	Шифр норматива (показателя)	Наименование работ и затрат	Измеритель.	Кол-во единиц	Цена на измеритель., руб.	Поправочные коэффициенты	Коэффициенты зимних удорожаний	ВСЕГО затрат в текущем уровне цен, руб.
1	2	3	4	5	6	7	8	9
		ЗП						
		ЭМ						
		МР						
		ОБ						
		НР						
		СП						
		ЗТР						

Составил

\_\_\_\_\_  
(должность, подпись, инициалы, фамилия)

Проверил

\_\_\_\_\_  
(должность, подпись, инициалы, фамилия)

10. Внести изменения в графу 3 п.1 «Пример распределения затрат по графам сводного сметного расчета в соответствии с примерной структурой сводного сметного расчета» Приложения 6. «Указания по заполнению форм сметной документации с примерами»:

№ п/п	Напечатано	Следует читать
1	2	3
9.11.	Премия за своевременное завершение строительных работ на объектах регионального значения г. Москвы, в том числе объектам, строительство которых осуществляется в целях реализации Программы реновации жилищного фонда в г. Москве	Премия за своевременное завершение строительных работ на объектах регионального значения г. Москвы
9.13.	Затраты на выполнение работ вахтовым методом и перебазирование строительно-монтажных организаций на территорию города Москвы с объекта строительства, находящегося на территории другого субъекта Российской Федерации, в том числе объектов, строительство которых осуществляется в целях реализации Программы реновации жилищного фонда в городе Москве	Затраты на выполнение работ вахтовым методом и перебазирование строительно-монтажных организаций на территорию города Москвы с объекта строительства, находящегося на территории другого субъекта Российской Федерации

11. Внести изменения в п.1 «Пример распределения затрат по графам сводного сметного расчета в соответствии с примерной структурой сводного сметного расчета». Приложение 6 «Указания по заполнению форм сметной документации с примерами» дополнить следующим пунктом:

№ п/п	Номера объектов-ных и локаль-ных сметных расчетов (смет)	Наименования глав, объектов, работ и затрат	Сметная стоимость:				Общая сметная стоимость
			строи-тельных (ремонтно-строитель-ных) работ	работ по монтажу оборудо-вания	оборудо-вания, мебели и инвентаря	прочих затрат	
1	2	3	4	5	6	7	8
		<b>Глава 9. Прочие работы и затраты</b> (Затраты включаются в соответствии с «Прочими работами и затратами» ТСН-2001.11)					
9.17.		Затраты на услуги ОАО «РЖД» по предоставлению технологических «окон» сторонним организациям.				+	+

12. Дополнить Приложение 6 «Указания по заполнению форм сметной документации с примерами»:

## 6. Порядок заполнения формы сметного расчета (сметы) на комплекс работ с примером

### ГРАФА 1. Порядковый номер пункта:

- по сметному расчету на комплекс работ ведется сквозная нумерация позиций.

### ГРАФА 2. Шифр норматива (показателя):

- в каждой позиции сметного расчета на комплекс работ указывается шифр норматива, например: 19.2-3-1:

19 - Номер главы (Глава 19. Сметные нормативы и цены на выполнение комплексов работ);

2 - Номер сборника ТСН-2001 (Сборник 2. Здания);

3 - Номер таблицы сборника (Таблица 19-3. Устройство свайного ограждения котлована из неизвлекаемых стальных труб в котлованах без распорных систем при глубине котлована 4 м);

1 - Номер нормы и расценки в таблице (19.2-3-1 Устройство свайного ограждения котлована из неизвлекаемых стальных труб в котлованах без распорных систем при глубине котлована 4 м, сечении трубы сваи 273x8 мм и шаге свай 1 м).

- в случаях наличия усложняющих факторов производства работ в графе «Шифр норматива (показателя)» после шифра норматива (показателя) указывается краткое обоснование соответствующего пункта технической части (общих положений) ТСН-2001, учитывающих условия производства работ и усложняющие факторы. (Например: Гл.19 Сб.2, прил.3. п.1).

### ГРАФА 3. Наименование работ и затрат

- наименования комплексов работ указываются полностью, без сокращений, в соответствии со сборниками ТСН-2001;

- в случаях наличия усложняющих факторов производства работ после наименования работ указывается полное наименование поправочного коэффициента, величина этого коэффициента, а также статьи (элементы) и затраты, к которым он применяется;

- указывается сокращенное наименование статей (элементов) затрат:

ЗП – заработная плата рабочих (средства на оплату труда рабочих);

ЭМ – эксплуатация машин и механизмов, с учетом заработной платы машинистов;

МР – материальные ресурсы (материалы, изделия и конструкции);

ОБ – оборудование;

НР – накладные расходы, рассчитанные от заработной платы рабочих и заработной платы машинистов;

СП – сметная прибыль, рассчитанная от заработной платы рабочих и заработной платы машинистов;

ЗТР – затраты труда рабочих.

### ГРАФА 4. Измеритель:

- принимается по соответствующим таблицам сборников.

### ГРАФА 5. Количество единиц:

- указывается объем комплекса работ на соответствующий измеритель;

- указываются затраты труда рабочих.

**ГРАФА 6. Цена на измеритель, руб.:**

- указываются значения элементов (статей) затрат в базисном уровне цен по соответствующим таблицам ТСН-2001 или в текущем уровне цен, публикуемые в составе сборника коэффициентов (индексов) пересчета в текущий уровень цен сметной стоимости строительно-монтажных работ, определенной в нормах и ценах ТСН-2001.

**ГРАФА 7. Поправочные коэффициенты:**

- указываются значения всех поправочных коэффициентов, предусмотренных общими положениями к сборникам, техническими частями, действующими методическими документами и письмами в области ценообразования и сметного нормирования в строительстве (Например, 1,15\*1,005).

**ГРАФА 8. Коэффициенты зимних удорожаний**

- коэффициенты зимних удорожаний принимаются в соответствии с разработанными и утвержденными значениями в составе ТСН-2001, а также по сборнику коэффициентов (индексов) пересчета) в текущий уровень цен сметной стоимости строительно-монтажных работ, определенной в нормах и ценах ТСН-2001.

**ГРАФА 9. Всего затрат в текущем уровне цен, руб.:**

- по строкам элементов (статей) затрат (ЗП, ЭМ, МР, ОБ, НР, СП) показываются данные, полученные в результате перемножения гр. 5 x гр. 6 x гр.7 x гр.8. Округление до чисел с двумя знаками после запятой выполняется после окончания всех математических действий;

- в строке ЗТР показываются данные, полученные в результате расчета: гр. 5 (норма чел.-ч) x гр. 5 (объем) x гр. 7 x гр. 8;

- в итоговой строке по расценке (Итого по позиции) сумма затрат рассчитывается с округлением до двух знаков после запятой по формуле: ЗП + ЭМ + МР + ОБ + НР + СП = Итого.

**Пример составления сметного расчета на комплекс работ**  
(Значения показателей и коэффициентов приведены в качестве примера)

(наименование стройки и/или объекта)

**Сметный расчет на комплекс работ № \_\_\_\_**  
(Смета на комплекс работ))

(наименование работ и затрат)

Основание:

		В текущем уровне цен	
		<b>40 620,71</b>	<b>тыс. руб</b>
<b>Сметная стоимость</b>			
Строительно-монтажные работы		40 620,71	тыс. руб
Оборудование		0	тыс. руб
Прочие работы и затраты		0	тыс. руб
Средства на оплату труда		4177,25	тыс. руб
Затраты труда		14 407,77	чел.-ч

Составлен(а) по ТСН-2001 с учетом Дополнения №: № и период сборника коэффициентов (индексов) пересчета:

№ п/п	Шифр норматива (показателя)	Наименование работ и затрат	Измеритель	Кол-во единиц	Цена на измеритель, руб.	Поправочные коэффициенты	Коэффициенты зимних удорожаний	ВСЕГО затрат в текущем уровне цен, руб.
1	2	3	4	5	6	7	8	9
1	19.2-3-1	Устройство свайного ограждения котлована из неизвлекаемых стальных труб в котлованах без распорных систем при глубине котлована 4 м, сечении трубы сваи 273x8 мм и шаге свай 1 м	100 м длины участка	2,4				
		ЗП			469 515,73	1,00	1,047	1 179 799,13
		ЭМ			226 846,03	1,00	1,047	570 018,70
		МР			1 343 418,13	1,00	1,079	3 478 915,59
		ОБ			0,00	1,00	1,000	0,00
		НР			691 351,20	1,00	1,047	1 737 227,30
		СП			359 197,40	1,00	1,047	902 591,23
		ЗТР	чел.-ч	1605,75		1,00	1,047	4 034,93
		<b>Всего по позиции:</b>						<b>7 868 551,94</b>
2	19.2-17-1	Устройство монолитных железобетонных фундаментных плит толщиной до 800 мм для жилых домов из сборно-монолитного железобетона многосекционных высотой до 15 этажей	1 м3 конструкций	2560				
		ЗП			1 118,32	1,00	1,047	2 997 455,46
		ЭМ			227,58	1,00	1,047	609 987,23
		МР			9 022,88	1,00	1,022	23 606 741,40

ОБ			0,00	1,00	1,000	0,00
НР	%		1 212,72	1,00	1,047	3 250 477,67
СП	%		853,44	1,00	1,047	2 287 492,30
ЗТР	чел-ч	3,87		1,00	1,047	10 372,84

**Всего по позиции:** **32 752 154,06**

**Всего по сметному расчету на комплекс работ:** **40 620 706,00**

Составил \_\_\_\_\_

(должность, подпись, инициалы, фамилия)

Проверил \_\_\_\_\_

(должность, подпись, инициалы, фамилия)

## Глава 16. Укрупненные показатели стоимости строительства (ТСН-2001.16)

### Сборник 2. Укрупненные показатели стоимости строительства конструктивных элементов жилых и общественных зданий (ТСН-2001.16-2)

1. Внести изменения в техническую часть. Удалить пункты 9 и 10;
2. Внести изменения в техническую часть вводных указаний отдела 1 «Земляные работы»:

№ п/п	Напечатано	Следует читать
1	2	3
7.	<p>Укрупненные показатели таблицы 16.2-1106 на устройство шпунтового ограждения котлованов из двутавров и труб составлены на 1 тонну шпунта и предусматривают следующий комплекс работ при строительстве жилых и общественных зданий:</p> <p>шнековое бурение скважин; погружение вибропогружателями двутавров и их извлечение (16.2-1106-1) с учетом коэффициента оборачиваемости <math>k=0,22</math>; крепление скважин трубами с резкой и сваркой (16.2-1106-2÷16.2-1106-5) и их извлечение с учетом 9% их стоимости; устройство забирки из досок с учетом оборачиваемости; устройство обвязочных балок, расстрелов и продольных связей из прокатной стали с учетом 10% их стоимости; снятие продольных связей, стальных трубчатых расстрелов и профильной стали.</p> <p>Укрупненными показателями таблицы 16.2-1106 не предусмотрены устройство забирки из листовой стали, засыпка скважин песком после их извлечения</p>	<p>Укрупненные показатели таблицы 16.2-1106 на устройство шпунтового ограждения котлованов из двутавров и труб составлены на 1 тонну шпунта и предусматривают следующий комплекс работ при строительстве жилых и общественных зданий:</p> <p>шнековое бурение скважин; погружение вибропогружателями двутавров и их извлечение (16.2-1106-1) с учетом коэффициента оборачиваемости <math>k=0,22</math>; устройство забирки из досок с учетом оборачиваемости; устройство обвязочных балок, расстрелов и продольных связей из прокатной стали с учетом 10% их стоимости; снятие продольных связей, стальных трубчатых расстрелов и профильной стали.</p> <p>Укрупненными показателями таблицы 16.2-1106 не предусмотрены устройство забирки из листовой стали, засыпка скважин песком после их извлечения</p>

3. Внести изменения в техническую часть раздела 1 «Стены из кирпича» отдела 4 «Стены наружные».

Удалить пункт 1.

Пронумеровать пункты раздела по порядку.

## Глава 19. Сметные нормативы и цены на выполнение комплексов работ (ТСН-2001.19)

### Общие положения

1. Сборники сметных нормативов и цен на выполнение комплексов работ могут быть использованы для оценки стоимости строительства на предпроектной стадии; подготовки технико-экономических показателей в заданиях на проектирование; оценки эффективности использования средств, направляемых на капитальные вложения; определения начальной (максимальной) цены контракта, предметом которого одновременно являются подготовка проектной документации и (или) выполнение инженерных изысканий, выполнение работ по строительству, реконструкции и (или) капитальному ремонту объекта капитального строительства; иных целей, установленных правовыми актами города Москвы.

2. Сборники сметных нормативов и цен на выполнение комплексов работ (НЦКР) входят в состав территориальных сметных нормативов для Москвы под шифром ТСН-2001.19. Перечень сборников НЦКР приведен в приложении 1.

3. НЦКР определены в базисном уровне цен по состоянию на 1 января 2000 г.

4. В составе сборников НЦКР приведена техническая часть, которая содержит общие указания по применению НЦКР, правила исчисления объемов работ, поправочные коэффициенты и правила их применения, а также справочную информацию.

5. НЦКР объединены в таблицы, имеющие наименование комплексов работ, измерители, стоимостные и количественные показатели. При этом шифр НЦКР состоит из трех чисел: первое число - номер сборника, второе - номер таблицы в сборнике, третье - порядковый номер в таблице.

6. НЦКР отражают среднеотраслевой уровень затрат, необходимый для выполнения комплекса работ

7. НЦКР не распространяются на комплексы работ и конструкции при строительстве уникальных зданий и сооружений.

8. НЦКР учитывают нормальные условия производства работ.

9. НЦКР учтены основные работы, а также мелкие и сопутствующие работы, внутрипостроечный горизонтальный и вертикальный транспорт материалов, изделий и конструкций от приобъектных складов до рабочей зоны.

10. НЦКР учтены следующие затраты: средства на оплату труда рабочих, эксплуатацию строительных машин и механизмов, в том числе средства на оплату труда механизаторов, стоимость материалов, изделий, конструкций, оборудования, включая транспортные и заготовительно-складские расходы, накладные расходы, сметная прибыль.

11. При составлении сметных расчетов (смет) на комплексы работ на основе сборников НЦКР следует учитывать дополнительно:

– стоимость вывоза и размещения на полигонах строительного мусора и вытесненного грунта по сметным ценам Главы ТСН-2001.15 «Транспортные затраты»;

– затраты, связанные с производством работ в зимнее время;

– затраты по освоению территории и подготовительные работы;

– затраты на временные здания и сооружения;

– прочие работы и затраты (кроме пусконаладочных работ);

– проектно-изыскательские работы;

– затраты заказчика;

– резерв средств на непредвиденные работы и затраты;

– налог на добавленную стоимость.

12. Выполнение расчетов с применением НЦКР осуществляется в порядке, предусмотренном главой ТСН-2001.12.

## Приложение 1

### Перечень сборников сметных нормативов и цен на выполнение комплексов работ

Наименование Сборника	Шифр сборника
1	2
Сборник 0. Общие положения	ТСН-2001.19-0
Сборник 2. Здания	ТСН-2001.19-2
Сборник 3. Инженерные сети и системы зданий	ТСН-2001.19-3

## Сборник 2. Здания

### Техническая часть

#### 1. Общие указания

1. Сборник сметных нормативов и цен на выполнение комплексов работ (НЦКР) предназначен для определения сметной стоимости конструктивных и архитектурных решений зданий и сооружений.

2. НЦКР на устройство монолитных железобетонных конструкций не учтена и должна учитываться дополнительно интенсификация набора прочности бетона.

#### Отдел 1.1. Земляные работы

##### Раздел 1.1.1. Крепление стен котлована

1.1.1.1. НЦКР таблиц 19.2-1÷19.2-16 предназначены для крепления стен котлована зданий и сооружений, кроме инженерных коммуникаций.

1.1.1.2. НЦКР на устройство свайного ограждения котлована разработаны на 100 м длины участка.

1.1.1.3. В составе НЦКР таблиц 19.2-1÷19.2-16 учтено устройство конструкций свайного ограждения из стальных труб, забирки из деревянных обрезных досок с опорными уголками для крепления забирки, конструкций обвязочной балки из двутавров (в том числе устройство монтажных столиков и косынок для соединения свай с обвязочными балками).

Характеристики свайного ограждения из стальных труб, учтенные в НЦКР, приведены в таблице № 1.1. п. 4 технической части «Приложения (справочные материалы)».

**1.1.1.4.** В НЦКР таблиц 19.2-1÷19.2-16 учтены:

- сваи неизвлекаемые/извлекаемые с учетом коэффициента отхода труб в размере 2% для труб с наружным диаметром до 273 мм и 1% для труб диаметром более 273 мм, и коэффициента износа 9% для извлекаемых свай;
- обвязочная балка (в т.ч. монтажные столики и косынки для соединения свай с обвязочными балками) из двутавра с учетом коэффициента оборачиваемости  $k=0,1$ , опорные уголки заборки и прочих мелких конструкций с коэффициентом оборачиваемости  $k=0,25$ ;
- деревянная заборка с коэффициентом оборачиваемости  $k=0,3$ ;
- расходы материальных ресурсов в соответствии с нормами действующей нормативной баз ТСН-2001.

В НЦКР таблиц 19.2-1÷19.2-16 при механизированной разработке котлованов для срезки извлекаемой части свай, для засыпки песком полостей труб, остающихся в грунте, для засыпки песком полостей, остающихся в грунте после извлечения свай предусмотрены экскаваторы с ковшом вместимостью 0,25 м<sup>3</sup>.

**1.1.1.5.** В НЦКР таблиц 19.2-1÷19.2-16 не учтены:

- земляные работы по разработке грунта в котловане, доработке грунта, зачистке dna и стенок котлована;
- обратная засыпка котлована грунтом, песком;
- погрузка, вывоз и размещение грунта (усредненный объем грунта в плотном теле приведен справочно в НЦКР);
- погрузка, перевозка (транспортировка) и утилизация (размещение) строительного мусора (масса строительного мусора приведена справочно в НЦКР);
- для НЦКР таблиц 19.2-9÷19.2-16 устройство распорных систем следует учитывать дополнительно.

## Отдел 1.2. Основания и фундаменты

### Раздел 1.2.1. Фундаменты

**1.2.1.1.** НЦКР на возведение монолитных железобетонных конструкций фундаментов разработаны на 1 м<sup>3</sup> конструкций.

**1.2.1.2.** НЦКР на устройство монолитных железобетонных конструкций фундаментов предусмотрены следующие работы:

- устройство бетонной подготовки из бетона класса В7,5;
- оклеечная горизонтальная гидроизоляция фундаментов в два слоя;
- устройство стяжки цементной толщиной 30 мм из раствора марки М100;
- устройство галтели;
- монтаж и демонтаж опалубки;
- установка арматурных изделий, стержней;
- бетонирование;
- уход за бетоном при среднесуточной температуре воздуха +5 градусов С и выше;
- гидроизоляция фундаментов боковой оклеечной по выравненной поверхности в два слоя.

**1.2.1.3.** НЦКР на возведение монолитных железобетонных конструкций фундаментов учтено:

- стоимость бетона класса В30;
- возведение конструкций в индустриальной опалубке.

**1.2.1.4.** НЦКР не учтены и следует учитывать дополнительно следующие затраты на:

- устройство деформационных и температурных швов;
- установку закладных деталей.

## Отдел 1.3. Каркас, лестницы, площадки

### Раздел 1.3.1. Колонны и пилоны монолитные железобетонные

**1.3.1.1.** НЦКР на возведение монолитных железобетонных конструкций колонн и пилонов разработаны на 1 м<sup>3</sup> конструкций.

**1.3.1.2.** НЦКР на устройство монолитных железобетонных конструкций колонн и пилонов предусмотрены следующие работы:

- монтаж и демонтаж опалубки;
- установка арматурных изделий, стержней;
- бетонирование;
- уход за бетоном при среднесуточной температуре воздуха +5 градусов С и выше.

**1.3.1.3.** НЦКР на возведение монолитных железобетонных конструкций колонн и пилонов учтено:

- стоимость бетона класса В30;
- возведение конструкций в индустриальной опалубке.



## Отдел 1.4. Стены наружные

### Раздел 1.4.1. Стены монолитные железобетонные

- 1.4.1.1.** НЦКР на возведение монолитных железобетонных конструкций стен разработаны на 1 м<sup>3</sup> конструкций.
- 1.4.1.2.** НЦКР на устройство монолитных железобетонных конструкций стен предусмотрены следующие работы:
- монтаж и демонтаж опалубки;
  - установка арматурных изделий, стержней, закладных деталей;
  - бетонирование;
  - уход за бетоном при среднесуточной температуре воздуха +5 градусов С и выше.
- 1.4.1.3.** НЦКР на возведение монолитных железобетонных конструкций стен учтено:
- стоимость бетона класса В30;
  - возведение конструкций в индустриальной опалубке.

### Раздел 1.4.2. Гидроизоляция стен

- 1.4.2.1.** НЦКР на устройство вертикальной гидроизоляции стен подземной части здания разработаны на 1 м<sup>2</sup> площади изоляции.

## Отдел 1.11. Полы

- 1.11.1.** НЦКР по устройству полов разработаны на 1 м<sup>2</sup>.
- 1.11.2.** НЦКР разработаны на полный комплекс работ и предусматривают выполнение работ по готовым конструкциям (железобетонная плита).
- 1.11.3.** Конструкция полов приведена в таблице № 11.1 п. 4 технической части «Приложения (справочные материалы)».
- 1.11.4.** НЦКР не учтены и следует учитывать дополнительно следующие затраты:
- устройство плинтусов;
  - устройство накладного порога.

## 2. Правила исчисления объемов работ

- 2.1.** Объемы работ следует рассчитывать на измерители, указанные в соответствующих НЦКР.
- 2.2.** Объемы работ по НЦКР таблиц 19.2-1÷19.2-16 определены на 100 м длины участка. Длина участка определяется, как длина линии, проходящей по осям свай, от оси первой до оси последней сваи участка.
- При наличии нескольких участков с одинаковыми параметрами: глубина котлована, сечение и длина свай, тип свайного ограждения (распорное или безраспорное, извлекаемое или неизвлекаемое) – длины участков суммируются.
- Шаг свай – расстояние между осями ближайших друг к другу свай.

## 4. Приложения (справочные материалы)

Таблица № 1.1

## Характеристика свайного ограждения из стальных труб

№ п.п.	Код НЦКР	Толщина заборки, мм	Сечение уголка для крепления заборки, мм	Обвязочная балки	Момент сопротивления 1 п.м. стенки свайного ограждения ( $W_{ст.}^{НЦКР}$ ), см <sup>3</sup> /м
1	2	3	4	5	6
1	Таблицы 19.2-1÷19.2-8 Устройство свайного ограждения котлована из неизвлекаемых/извлекаемых стальных труб в котлованах без распорных систем при глубине котлована 2м/3м/4м/5м				
1.1	19.2-1-1, 19.2-5-1	40	50x5	1 двутавр 20	258
1.2	19.2-1-2, 19.2-5-2	40	50x5	1 двутавр 20	430
1.3	19.2-1-3, 19.2-5-3	40	50x5	1 двутавр 20	602
1.4	19.2-2-1, 19.2-6-1	40	50x5	1 двутавр 20	342
1.5	19.2-2-2, 19.2-6-2	40	50x5	1 двутавр 20	456
1.6	19.2-2-3, 19.2-6-3	50	63x5	1 двутавр 20	570
1.7	19.2-2-4, 19.2-6-4	40	50x5	1 двутавр 20	798
1.8	19.2-2-5, 19.2-6-5	40	50x5	1 двутавр 20	1140
1.9	19.2-3-1, 19.2-7-1	50	63x5	1 двутавр 30Б1	438
1.10	19.2-3-2, 19.2-7-2	50	63x5	1 двутавр 30Б1	584
1.11	19.2-3-3, 19.2-7-3	50	63x5	1 двутавр 30Б1	730
1.12	19.2-3-4, 19.2-7-4	50	63x5	1 двутавр 30Б1	1022
1.13	19.2-3-5, 19.2-7-5	50	63x5	1 двутавр 30Б1	1460
1.14	19.2-4-1, 19.2-8-1	50	63x5	1 двутавр 30Б1	564
1.15	19.2-4-2, 19.2-8-2	50	63x5	1 двутавр 30Б1	752
1.16	19.2-4-3, 19.2-8-3	50	63x5	1 двутавр 30Б1	940
1.17	19.2-4-4, 19.2-8-4	50	63x5	1 двутавр 30Б1	1504
2	Таблицы 19.2-009÷19.2-016 Устройство свайного ограждения котлована из неизвлекаемых/извлекаемых стальных труб в котлованах с распорными системами при глубине котлована 4м/5м/6м/7м				
2.1	19.2-9-1, 19.2-13-1	50	63x5	2 двутавра 30Ш1	424
2.2	19.2-9-2, 19.2-13-2	50	63x5	2 двутавра 30Ш1	636
2.3	19.2-9-3, 19.2-13-3	50	63x5	2 двутавра 30Ш1	848
2.4	19.2-10-1, 19.2-14-1	50	63x5	2 двутавра 30Ш1	508
2.5	19.2-10-2, 19.2-14-2	50	63x5	2 двутавра 30Ш1	635
2.6	19.2-10-3, 19.2-14-3	50	63x5	2 двутавра 30Ш1	889
2.7	19.2-10-4, 19.2-14-4	40	50x5	2 двутавра 30Ш1	1143
2.8	19.2-11-1, 19.2-15-1	50	63x5	2 двутавра 30Ш1	664
2.9	19.2-11-2, 19.2-15-2	50	63x5	2 двутавра 30Ш1	913
2.10	19.2-11-3, 19.2-15-3	40	50x5	2 двутавра 30Ш1	1162
2.11	19.2-11-4, 19.2-15-4	40	50x5	2 двутавра 30Ш1	1660
2.12	19.2-12-1, 19.2-16-1	50	63x5	2 двутавра 45Б2	900
2.13	19.2-12-2, 19.2-16-2	50	63x5	2 двутавра 45Б2	1350
2.14	19.2-12-3, 19.2-16-3	50	63x5	2 двутавра 45Б2	1800
Примечание:					
- верхние части свай и заборки выступают над бровкой котлована на 0,2 м					

Таблица № 11.1

## Конструкция полов

НЦКР	Конструкция пола	Данные элементов пола (наименование, основание и др.)	Толщина
1	2	3	4
<b>Таблица 19.2-24</b> Полы с покрытием из бетонной плитки по железобетонной плите			
19.2-24-1 Полы с покрытием из бетонной плитки, с устройством цементной стяжки, без гидроизоляции		1. Бетонная плитка	70 мм
		2. Цементно-песчаная стяжка из раствора марки 150	10 мм
		3. Выравнивающая цементно-песчаная стяжка из раствора марки 200	10 мм
<b>Таблица 19.2-25</b> Полы с виниловым покрытием по железобетонной плите			
19.2-25-1 Полы с виниловым покрытием на клею, с теплоизоляцией из минплиты, пароизоляцией из ПЭ пленки, армированной цементной стяжкой, наливным полом, обмазочной гидроизоляцией		1. Виниловое покрытие	2 мм
		2. Клей ПВХ	
		3. Самовыравнивающая цементная стяжка (наливной пол)	5 мм
		4. Грунтовка	
		5. Обмазочная гидроизоляция битумной мастикой с заведением на стены на 200 мм	1 слой
		6. Цементно-песчаная стяжка из раствора марки 150 армированная сеткой 4Вр1 100x100	40 мм
		7. Пленка полиэтиленовая	1 слой
		8. Минераловатная плита	50 мм
19.2-25-2 Полы с виниловым покрытием на клею, с теплоизоляцией из минплиты, пароизоляцией из ПЭ пленки, армированной цементной стяжкой, наливным полом, без гидроизоляции		1. Виниловое покрытие	2 мм
		2. Клей ПВХ	
		3. Самовыравнивающая цементная стяжка (наливной пол)	5 мм
		4. Грунтовка	
		5. Цементно-песчаная стяжка из раствора марки 150 армированная сеткой 4Вр1 100x100	40 мм
		6. Пленка полиэтиленовая	1 слой
		7. Минераловатная плита	50 мм

Таблица 19.2-26 Полы бетонные по железобетонной плите

<p>19.2-26-1 Полы бетонные с покрытием из сухой смеси на основе высокоактивного портландцемента, корундовых заполнителей и добавок, с цементной стяжкой, звукоизоляцией, пароизоляцией из ПЭ пленки, с устройством армированной бетонной стяжки (плавающий пол), оклеечной гидроизоляцией</p>		<p>1. Пол на основе смеси на основе высокоактивного портландцемента, корундовых заполнителей и добавок</p> <p>2. Бетонная стяжка из бетона класса В15 с разуклонкой <math>i=1,01</math></p> <p>3. Оклеичная гидроизоляция</p> <p>4. «Плавающий» бетонный пол из бетона класса В25 армированного сеткой 5Вр1 100х100</p> <p>5. Армированная полиэтиленовая пленка</p> <p>6. Рулонный стеклохолст, с заведением на стену 100мм</p> <p>7. Выравнивающая цементно-песчаная стяжка из раствора марки 150</p>	<p>1 слой</p> <p>30-100 мм</p> <p>2 слоя</p> <p>100 мм</p> <p>1 слой</p> <p>2 слоя</p> <p>10 мм</p>
---	---	---	---

Таблица 19.2-27 Полы с покрытием из двухкомпонентной полиуретановой эмали, с наполнителем высокой твердости по железобетонной плите

<p>19.2-27-1 Полы с покрытием из двухкомпонентной полиуретановой эмали, с наполнителем высокой твердости толщиной 2 мм, теплоизоляцией из экструдированного пенополистирола, стяжкой армированной фиброволокном, с гидроизоляцией на основе полимерной композиции</p>		<p>1. Система покрытия из двухкомпонентной полиуретановой эмали, с наполнителем высокой твердости</p> <p>2. Цементно-песчаная стяжка армированная фиброволокном</p> <p>3. Экструдированный пенополистирол</p> <p>4. Система гидроизоляции на основе полимерной композиции</p>	<p>2 мм</p> <p>100 мм</p> <p>50 мм</p> <p>0,5 мм</p>
<p>19.2-27-2 Полы с покрытием из двухкомпонентной полиуретановой эмали, с наполнителем высокой твердости толщиной 2 мм, стяжкой армированной фиброволокном, с гидроизоляцией на основе полимерной композиции</p>		<p>1. Система покрытия из двухкомпонентной полиуретановой эмали, с наполнителем высокой твердости</p> <p>2. Цементно-песчаная стяжка армированная фиброволокном</p> <p>3. Система гидроизоляции на основе полимерной композиции</p>	<p>2 мм</p> <p>100 мм</p> <p>0,5 мм</p>

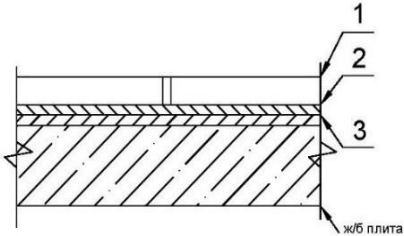
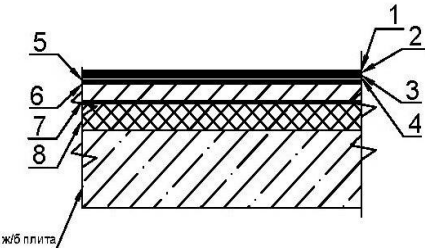
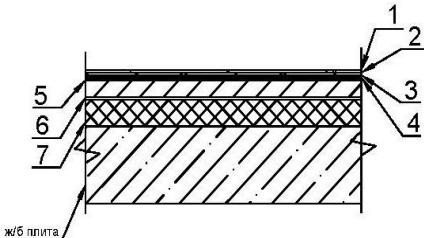
<p>19.2-27-3 Полы с покрытием из двухкомпонентной полиуретановой эмали, с наполнителем высокой твердости толщиной 0,9 мм, керамзитовым гравием пропитанным цементным молочком, стяжкой армированной фиброволокном, с гидроизоляцией на основе полимерной композиции</p>		<p>1. Система покрытия из двухкомпонентной полиуретановой эмали, с наполнителем высокой твердости</p> <p>0,9 мм</p>	
<p>19.2-27-4 Полы с покрытием из двухкомпонентной полиуретановой эмали, с наполнителем высокой твердости толщиной 0,9 мм, стяжкой армированной фиброволокном, с гидроизоляцией на основе полимерной композиции</p>		<p>1. Система покрытия из двухкомпонентной полиуретановой эмали, с наполнителем высокой твердости</p> <p>0,9 мм</p>	
<p>2. Цементно-песчаная стяжка армированная фиброволокном</p> <p>100 мм</p>			
<p>3. Керамзитовый гравий фр. 10-20мм пропитанный цементным молочком</p> <p>100 мм</p>			
<p>4. Система гидроизоляции на основе полимерной композиции</p> <p>0,5 мм</p>			
<b>Таблица 19.2-28 Ламинированное напольное покрытие по железобетонной плите</b>			
<p>19.2-28-1 Полы с ламинированным напольным покрытием 32 класса, с устройством подсыпки из керамзита, пароизоляции из ПЭ пленки, армированной цементной стяжки, без гидроизоляции</p>		<p>1. Ламинат 32 класса</p> <p>8 мм</p>	
<p>2. Звукоизолирующая подложка</p> <p>4 мм</p>			
<p>3. Цементно-песчаная стяжка из раствора марки 150 армированная сеткой 4Вр1 100x100</p> <p>45 мм</p>			
<p>4. Пленка полиэтиленовая армированная</p> <p>1 слой</p>			
<p>5. Подсыпка под полы из керамзита фракция 5-10мм</p> <p>40 мм</p>			
<p>19.2-28-2 Полы с ламинированным напольным покрытием 32 класса, с устройством 2 слоев из ГВЛ, пароизоляции из ПЭ пленки, стяжки армированной фиброволокном и полимерцементной, без гидроизоляции</p>		<p>1. Ламинат 32 класса с звукоизоляционной подложкой</p> <p>8 мм</p>	
<p>2. Звукоизоляция из гипсоволокнистых листов толщиной 12,5 мм</p> <p>25 мм (2 слоя)</p>			
<p>3. Полимерцементная стяжка, В12,5 (М150)</p> <p>5 мм</p>			
<p>4. Цементно-песчаная стяжка армированная фиброволокном</p> <p>65 мм</p>			
<p>5. Пленка полиэтиленовая армированная</p> <p>1 слой</p>			

<p>19.2-28-3 Полы с ламинированным напольным покрытием 32 класса, с пароизоляцией из ПЭ пленки, стяжкой армированной фиброволокном, без гидроизоляции</p>		<table border="1"> <tbody> <tr> <td>1. Ламинат 32 класса</td> <td>8 мм</td> </tr> <tr> <td>2. Звукоизоляционная подложка.</td> <td>5 мм</td> </tr> <tr> <td>3. Цементно-песчаная стяжка армированная фиброволокном.</td> <td>90 мм</td> </tr> <tr> <td>4. Пленка полиэтиленовая</td> <td>1 слой</td> </tr> </tbody> </table>	1. Ламинат 32 класса	8 мм	2. Звукоизоляционная подложка.	5 мм	3. Цементно-песчаная стяжка армированная фиброволокном.	90 мм	4. Пленка полиэтиленовая	1 слой										
1. Ламинат 32 класса	8 мм																			
2. Звукоизоляционная подложка.	5 мм																			
3. Цементно-песчаная стяжка армированная фиброволокном.	90 мм																			
4. Пленка полиэтиленовая	1 слой																			
<b>Таблица 19.2-29 Грязезащитное покрытие по железобетонной плите</b>																				
<p>19.2-29-1 Полы с грязезащитным покрытием, с теплоизоляцией из минплиты, пароизоляцией из ПЭ пленки, армированной цементной стяжкой, обмазочной гидроизоляцией</p>		<table border="1"> <tbody> <tr> <td>1. Грязезащитное покрытие</td> <td>20 мм</td> </tr> <tr> <td>2. Эластичная полимерная гидроизоляционная мастика с заведением на стены на 200 мм.</td> <td>2 слоя</td> </tr> <tr> <td>3. Грунтовка глубокого проникновения с заведением на стены на 200 мм.</td> <td>1 слой</td> </tr> <tr> <td>4. Цементно-песчаная стяжка из раствора марки 150 армированная сеткой 4Вр1 100x100</td> <td>35 мм</td> </tr> <tr> <td>5. Пленка полиэтиленовая</td> <td>1 слой</td> </tr> <tr> <td>6. Минераловатная плита</td> <td>30 мм</td> </tr> </tbody> </table>	1. Грязезащитное покрытие	20 мм	2. Эластичная полимерная гидроизоляционная мастика с заведением на стены на 200 мм.	2 слоя	3. Грунтовка глубокого проникновения с заведением на стены на 200 мм.	1 слой	4. Цементно-песчаная стяжка из раствора марки 150 армированная сеткой 4Вр1 100x100	35 мм	5. Пленка полиэтиленовая	1 слой	6. Минераловатная плита	30 мм						
1. Грязезащитное покрытие	20 мм																			
2. Эластичная полимерная гидроизоляционная мастика с заведением на стены на 200 мм.	2 слоя																			
3. Грунтовка глубокого проникновения с заведением на стены на 200 мм.	1 слой																			
4. Цементно-песчаная стяжка из раствора марки 150 армированная сеткой 4Вр1 100x100	35 мм																			
5. Пленка полиэтиленовая	1 слой																			
6. Минераловатная плита	30 мм																			
<p>19.2-29-2 Полы с грязезащитным покрытием, с подсыпкой из керамзита, пароизоляцией из ПЭ пленки, армированной цементной стяжкой, теплоизоляцией из минплиты, обмазочной гидроизоляцией</p>		<table border="1"> <tbody> <tr> <td>1. Грязезащитное покрытие</td> <td>20 мм</td> </tr> <tr> <td>2. Эластичная полимерная гидроизоляционная мастика с заведением на стены на 200 мм.</td> <td>2 слоя</td> </tr> <tr> <td>3. Грунтовка глубокого проникновения с заведением на стены на 200 мм.</td> <td>1 слой</td> </tr> <tr> <td>4. Цементно-песчаная стяжка из раствора марки 150 армированная сеткой 4Вр1 100x100</td> <td>35 мм</td> </tr> <tr> <td>5. Пленка полиэтиленовая</td> <td>1 слой</td> </tr> <tr> <td>6. Минераловатная плита</td> <td>30 мм</td> </tr> <tr> <td>7. Цементно-песчаная стяжка из раствора марки 150 армированная сеткой 4Вр1 100x100</td> <td>40 мм</td> </tr> <tr> <td>8. Пленка полиэтиленовая армированная</td> <td>1 слой</td> </tr> <tr> <td>9. Подсыпка пола из керамзита фракцией 5-10мм</td> <td>160 мм</td> </tr> </tbody> </table>	1. Грязезащитное покрытие	20 мм	2. Эластичная полимерная гидроизоляционная мастика с заведением на стены на 200 мм.	2 слоя	3. Грунтовка глубокого проникновения с заведением на стены на 200 мм.	1 слой	4. Цементно-песчаная стяжка из раствора марки 150 армированная сеткой 4Вр1 100x100	35 мм	5. Пленка полиэтиленовая	1 слой	6. Минераловатная плита	30 мм	7. Цементно-песчаная стяжка из раствора марки 150 армированная сеткой 4Вр1 100x100	40 мм	8. Пленка полиэтиленовая армированная	1 слой	9. Подсыпка пола из керамзита фракцией 5-10мм	160 мм
1. Грязезащитное покрытие	20 мм																			
2. Эластичная полимерная гидроизоляционная мастика с заведением на стены на 200 мм.	2 слоя																			
3. Грунтовка глубокого проникновения с заведением на стены на 200 мм.	1 слой																			
4. Цементно-песчаная стяжка из раствора марки 150 армированная сеткой 4Вр1 100x100	35 мм																			
5. Пленка полиэтиленовая	1 слой																			
6. Минераловатная плита	30 мм																			
7. Цементно-песчаная стяжка из раствора марки 150 армированная сеткой 4Вр1 100x100	40 мм																			
8. Пленка полиэтиленовая армированная	1 слой																			
9. Подсыпка пола из керамзита фракцией 5-10мм	160 мм																			

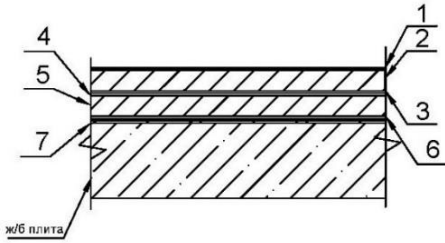
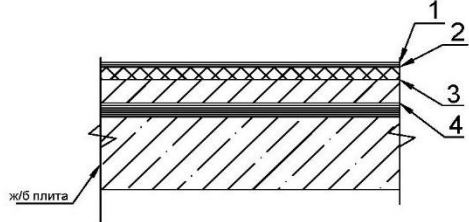
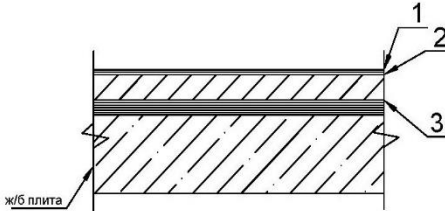
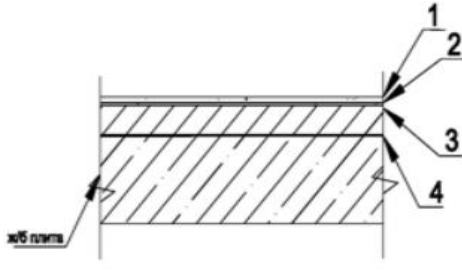
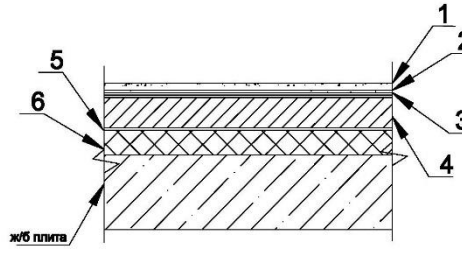
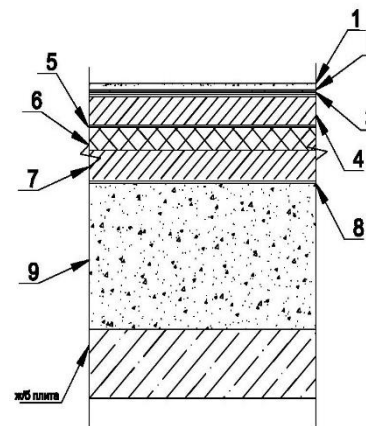
<b>Таблица 19.2-32</b> Полы цементные по железобетонной плите								
19.2-32-1 Полы цементные армированные фиброволокном с тепло- и звукоизоляцией из минплиты, пароизоляции из ПЭ пленки, без гидроизоляции		<ol style="list-style-type: none"> <li>1. Цементно - песчаная стяжка армированная фиброволокном</li> <li>2. Пленка полиэтиленовая</li> <li>3. Минераловатная плита</li> </ol>	<table border="1"> <tr><td>45 мм</td></tr> <tr><td>1 слой</td></tr> <tr><td>30 мм</td></tr> </table>	45 мм	1 слой	30 мм		
45 мм								
1 слой								
30 мм								
19.2-32-2 Полы цементные армированные фиброволокном с тепло- и звукоизоляцией из минплиты, пароизоляции из пергамина, без гидроизоляции		<ol style="list-style-type: none"> <li>1. Цементно - песчаная стяжка армированная фиброволокном, с огрунтовкой</li> <li>2. Пергамин</li> <li>3. Минераловатная плита</li> <li>4. Пленка полиэтиленовая</li> </ol>	<table border="1"> <tr><td>40 мм</td></tr> <tr><td>1 слой</td></tr> <tr><td>100 мм</td></tr> <tr><td>1 слой</td></tr> </table>	40 мм	1 слой	100 мм	1 слой	
40 мм								
1 слой								
100 мм								
1 слой								
19.2-32-3 Полы цементные армированные фиброволокном с теплоизоляцией из экструдированного пенополистирола, обмазочной гидроизоляцией		<ol style="list-style-type: none"> <li>1. Цементно - песчаная стяжка армированная фиброволокном</li> <li>2. Утеплитель - экструдированный пенополистирол</li> <li>3. Гидроизоляции обмазочная с заведением на стены на 200 мм</li> </ol>	<table border="1"> <tr><td>85 мм</td></tr> <tr><td>50 мм</td></tr> <tr><td>2 слоя</td></tr> </table>	85 мм	50 мм	2 слоя		
85 мм								
50 мм								
2 слоя								
19.2-32-4 Полы цементные армированные фиброволокном с подсыпкой из керамзита, оклеечной гидроизоляцией		<ol style="list-style-type: none"> <li>1. Цементно - песчаная стяжка армированная фиброволокном</li> <li>2. Подсыпка из керамзита мелкой фракции пролитого цементно-песчаным раствором</li> <li>3. Гидроизоляция битумная, рулонная</li> </ol>	<table border="1"> <tr><td>50 мм</td></tr> <tr><td>50 мм</td></tr> <tr><td>2 слоя</td></tr> </table>	50 мм	50 мм	2 слоя		
50 мм								
50 мм								
2 слоя								
<b>Таблица 19.2-33</b> Полы с покрытием из полимерной мастики по железобетонной плите								
19.2-33-1 Полы с покрытием из полимерной гидроизоляционной мастики, с устройством стяжки армированной фиброволокном, с тепло- и звукоизоляцией из минплиты, пароизоляции из ПЭ пленки		<ol style="list-style-type: none"> <li>1. Однокомпонентная полимерная эластичная гидроизоляция с заведением на стены 200 мм</li> <li>2. Грунтовка глубокого проникновения</li> <li>3. Цементно - песчаная стяжка армированная фиброволокном</li> <li>4. Пленка полиэтиленовая</li> <li>5. Минераловатная плита</li> </ol>	<table border="1"> <tr><td>2 слоя</td></tr> <tr><td>1 слой</td></tr> <tr><td>45 мм</td></tr> <tr><td>1 слой</td></tr> <tr><td>50 мм</td></tr> </table>	2 слоя	1 слой	45 мм	1 слой	50 мм
2 слоя								
1 слой								
45 мм								
1 слой								
50 мм								

Таблица 19.2-34 Полы с покрытием из полимерной краски по железобетонной плите			
19.2-34-1 Полы с покрытием из полимерной краски, с устройством цементной стяжки, обмазочной гидроизоляции		1. Полимерная краска	2 слоя
		2. Цементно – песчаная стяжка из раствора марки 150	50 мм
		3. Гидроизоляция битумная обмазочная	2 слоя

## Сборник 3. Инженерные сети и системы зданий

### Техническая часть

#### 1. Общие указания

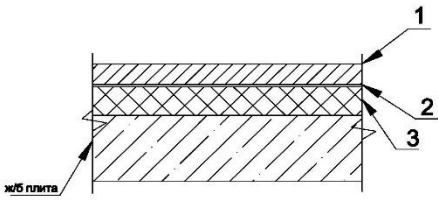
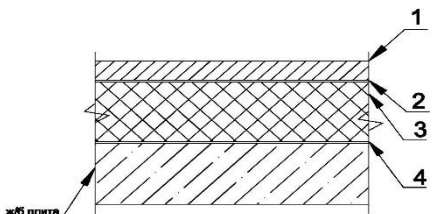
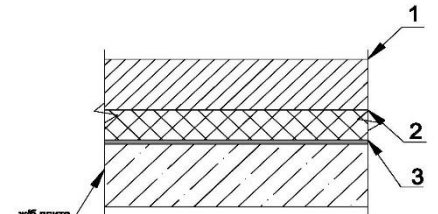
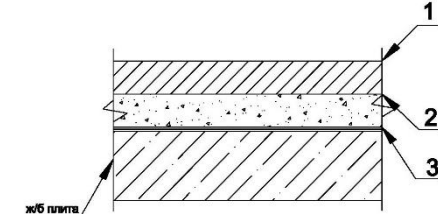
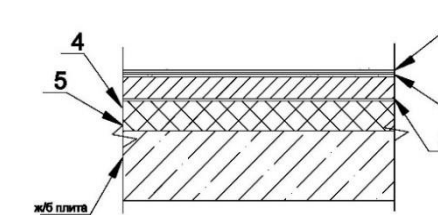
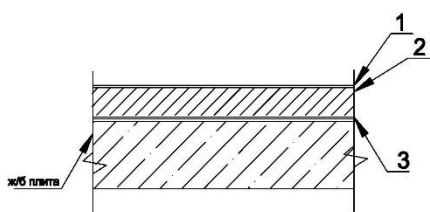
1. Сборник сметных нормативов и цен на выполнение комплексов работ (НЦКР) предназначен для определения сметной стоимости внутренних инженерных сетей и систем зданий и сооружений.

#### Отдел 1.5. Сети связи, системы автоматизации и безопасности

**1.5.1.** НЦКР учитывают затраты на выполнение полного комплекса работ, определенного в соответствии с требованиями «Правил устройства электроустановок» (ПУЭ), соответствующих технических условий, инструкций и обеспечивающего ввод системы в эксплуатацию (в том числе монтажные и пусконаладочные работы, затрат на электрическую проверку, регулировку, тренировку, настройку оборудования).

**1.5.2.** НЦКР учитывают затраты на:

- перемещение электрооборудования и материальных ресурсов от приобъектного склада до места производства работ;

- подключение жил кабелей, проводов и заземляющих проводников;

- пробивку отверстий диаметром менее 30 мм, не поддающихся учету при разработке чертежей и которые не могут быть предусмотрены в строительных конструкциях по условиям технологии их изготовления (отверстия в стенах, перегородках, перекрытиях, только для установки дюбелей, шпилек и штырей различных опорно-поддерживающих конструкций);

- производство работ и вертикальное перемещение оборудования и материальных ресурсов на высоту до 5 м.

**1.5.3.** В НЦКР учтен расход ресурсов в соответствии с нормами действующей нормативной базы ТСН-2001.

#### Раздел 1.5.1. Автоматическая пожарная сигнализация

**1.5.1.1.** НЦКР «Автоматическая пожарная сигнализация жилого дома, основное оборудование» учтены затраты на выполнение комплекса работ по приобретению и устройству основного (управляющего) оборудования системы.

**1.5.1.2.** НЦКР «Автоматическая пожарная сигнализация жилого дома, секция» учтено устройство части системы, необходимой в помещениях консьержа, вестибюля, тамбуров, лифтового холла, мусоросборной камеры, колясочных.

**1.5.1.3.** НЦКР «Автоматическая пожарная сигнализация жилого дома многосекционный, типовой этаж» и «Автоматическая пожарная сигнализация жилого дома односекционный, типовой этаж» учтено устройство части системы, необходимой на типовом этаже в помещениях лифтового холла, межквартирного коридора и помещения мусоропровода в зависимости от количества секций.

**1.5.1.4.** НЦКР «Автоматическая пожарная сигнализация жилого дома, однокомнатная квартира», «Автоматическая пожарная сигнализация жилого дома, двухкомнатная квартира» и «Автоматическая пожарная сигнализация жилого дома, трехкомнатная квартира» учтено устройство части системы, необходимой в квартирах жилого дома в зависимости от количества жилых комнат.

**1.5.1.5.** НЦКР «Автоматическая пожарная сигнализация жилого дома, помещение сетей связи» учтено устройство части системы, необходимой в помещениях сетей связи. Стоимость основного (управляющего) оборудования НЦКР «Автоматическая пожарная сигнализация жилого дома, помещение сетей связи» не учтена и следует учитывать дополнительно по НЦКР «Автоматическая пожарная сигнализация жилого дома, основное оборудование».

**1.5.1.6.** НЦКР «Автоматическая пожарная сигнализация жилого дома, помещение электрощитовой» учтено устройство части системы, необходимой в помещениях электрощитовой.



**1.5.1.7.** В НЦКР таблицы «Автоматическая пожарная сигнализация жилого многоквартирного дома» не учтены и учитываются дополнительно следующие затраты:

- затраты на передачу данных (устройство сетей связи) о состоянии пожарной сигнализации на АРМ диспетчера системы объединенная диспетчерская служба и/или диспетчера МЧС;
- затраты на устройство систем противопожарной автоматики, системы оповещения и управления эвакуацией.

## **Раздел 1.5.2. Охранно-защитная дератизационная система**

**1.5.2.1.** В НЦКР «Устройство охранно-защитной дератизационной системы» учтены затраты по установке блока преобразователя высоковольтного импульсного, блока высоковольтного усилителя, электризуемого барьера в местах возможного проникновения грызунов.

**1.5.2.2.** В НЦКР таблицы «Устройство охранно-защитной дератизационной системы» не учтены и учитываются дополнительно затраты присоединение и передача данных в систему автоматизации и диспетчеризации.

## **2. Правила исчисления объемов работ**

**2.1.** Объемы работ следует принимать в измерителях, указанных в соответствующих НЦКР.

**2.2.** Стоимость работ по устройству системы автоматической противопожарной сигнализации жилого дома определяется суммой составляющих частей системы по соответствующим НЦКР.

**2.3.** Объемы работ НЦКР определяется:

**2.3.1.** Для НЦКР «Автоматическая пожарная сигнализация жилого дома, основное оборудование» по количеству проектируемых зданий.

**2.3.2.** Для НЦКР «Автоматическая пожарная сигнализация жилого дома, секция» по количеству секций, проектируемого здания.

**2.3.3.** Для НЦКР «Автоматическая пожарная сигнализация жилого дома многосекционный, типовой этаж» и «Автоматическая пожарная сигнализация жилого дома односекционный, типовой этаж» как произведение количества этажей на количество секций в проектируемом здании.

**2.3.4.** Для НЦКР «Автоматическая пожарная сигнализация жилого дома, однокомнатная квартира», «Автоматическая пожарная сигнализация жилого дома, двухкомнатная квартира» и «Автоматическая пожарная сигнализация жилого дома, трехкомнатная квартира» как количество квартир определенного типа.

**2.3.5.** Для НЦКР «Автоматическая пожарная сигнализация жилого дома, помещение сетей связи» и «Автоматическая пожарная сигнализация жилого дома, помещение электрощитовой» как количество помещений соответствующего функционального назначения.

**2.4.** Объем работ на устройство охранно-защитной дератизационной системы следует принимать по площади подвального этажа из расчета внутреннего очертания ограждающих конструкций.